

Beschluss

des Gemeinsamen Bundesausschusses über eine Änderung der Spezifikation für das Erfassungsjahr 2022 für die Verfahren QS PCI, QS WI und QS NET gemäß Richtlinie zur datengestützten einrichtungsübergreifenden Qualitätssicherung (DeQS-RL)

Vom 15. Juli 2021

Der Gemeinsame Bundesausschuss (G-BA) hat in seiner Sitzung am 15. Juli 2021 auf der Grundlage von

- Teil 2 Verfahren 1 (QS PCI) § 5 Absatz 2,
- Teil 2 Verfahren 2 (QS WI) § 5 Absatz 2 sowie
- Teil 2 Verfahren 4 (QS NET) § 5 Absatz 2

der Richtlinie zur datengestützten einrichtungsübergreifenden Qualitätssicherung (DeQS-RL) die Änderungen der Spezifikation für das Erfassungsjahr 2022 nach Maßgabe der Empfehlungen des IQTIG (**Anlage 1** „Empfehlungen zu Spezifikationsänderungen für das Erfassungsjahr 2022 zu den QS-Verfahren 1, 2 und 4 nach DeQS-RL – Dokumente“ und **Anlage 2** „Empfehlungen zu Spezifikationsänderungen für das Erfassungsjahr 2022 zu den QS-Verfahren 1, 2 und 4 nach DeQS-RL – Erläuterungen“ und **Anlage 3** „Empfehlungen zur Spezifikation für das Erfassungsjahr 2022 für die Patientenbefragung im Rahmen des QS-Verfahrens Perkutane Koronarintervention (PCI) und Koronarangiographie nach DeQS-RL - Erläuterungen“) beschlossen.

Der G-BA beauftragt das Institut nach § 137a SGB V mit der Erstellung und Veröffentlichung der Spezifikation für die QS-Filter- und Dokumentationssoftware gemäß den Empfehlungen zu Spezifikationsänderungen für das Erfassungsjahr 2022 zu QS-Verfahren nach DeQS-RL.

Die Spezifikation für das Erfassungsjahr 2022 einschließlich der technischen Dokumentation ist von dem Institut nach § 137a SGB V spätestens 14 Tage nach Beschluss auf dessen Internetseite unter www.iqtig.org zu veröffentlichen.

Dieser Beschluss wird auf den Internetseiten des G-BA unter www.g-ba.de veröffentlicht.

Berlin, den 15. Juli 2021

Gemeinsamer Bundesausschuss
gemäß § 91 SGB V
Der Vorsitzende

Prof. Hecken



Institut für Qualitätssicherung und
Transparenz im Gesundheitswesen

Empfehlungen zu Spezifikationsänderungen für das Erfassungsjahr 2022 zu den QS-Verfahren 1, 2 und 4 nach DeQS-RL

Dokumente

Erstellt im Auftrag des
Gemeinsamen Bundesausschusses

Stand: 18. Juni 2021

Impressum

Thema:

Empfehlungen zu Spezifikationsänderungen für das Erfassungsjahr 2022 zu den QS-Verfahren 1, 2 und 4 nach DeQS-RL. Dokumente

Ansprechpartnerinnen:

Claudia Amman, Dr. Anja Katharina Dippmann, Martina Bock

Auftraggeber:

Gemeinsamer Bundesausschuss

Datum der Abgabe:

19. Februar 2021; aktualisierte Fassung: 30. April 2021; erneute Aktualisierung: 28. Mai 2021 und 18. Juni 2021

Herausgeber:

IQTIG – Institut für Qualitätssicherung
und Transparenz im Gesundheitswesen

Katharina-Heinroth-Ufer 1
10787 Berlin

Telefon: (030) 58 58 26-0
Telefax: (030) 58 58 26-999

info@iqtig.org

<https://www.iqtig.org>

Inhaltsverzeichnis

Empfehlungen zur Spezifikation für das Erfassungsjahr 2021 für Verfahren 1:

Perkutane Koronarintervention und Koronarangiographie (QS PCI)

Fallbezogene QS-Dokumentation (PCI)

Erhebung von Sozialdaten bei den Krankenkassen (PCI)

Patientenbefragung (PPCI)

Empfehlungen zur Spezifikation für das Erfassungsjahr 2021 für das Verfahren 2:

Vermeidung nosokomialer Infektionen – postoperative Wundinfektionen (QS WI)

Fallbezogene QS-Dokumentation (NWIF)

Erhebung von Sozialdaten bei den Krankenkassen (NWIWI/NWITR)

Empfehlungen zur Spezifikation für das Erfassungsjahr 2021 für das Verfahren 4:

Nierenersatztherapie bei chronischem Nierenversagen einschließlich Pankreastransplantationen (QS NET)

Fallbezogene QS-Dokumentation (DIAL, PNTX, PNTXFU)

Erhebung von Sozialdaten bei den Krankenkassen (DIALS, NTXS)

Information zum Exportmodul

Diese Information ist nur für die Sollstatistik relevant.

Datensatz Perkutane Koronarintervention und Koronarangiographie (KV) (PCI_KV)

Textdefinition

Perkutane Koronarintervention und Koronarangiographie bei Patienten ab 18 Jahren (wenn der Status des Leistungserbringers = Vertragsarzt)

Algorithmus

Algorithmus als Formel

```
ALTER >= 18 UND EBM EINSIN PCI_KORO_EBM UND formatListe(DIAG; '[a-zA-Z][0-9]{2}(\.[0-9]{1,2})?([#\+\*\^+!])?([Gg])?([RLBrIb])?$', WAHR) KEINSIN PCI_ICD_EX UND VERSICHERTENIDNEU <> LEER UND format(VERSICHERTENIDNEU; '[A-Z][0-9]{9}') = WAHR UND LENGTH(KASSEIKNR) = 9 UND LEFT(KASSEIKNR; 2) = '10' UND PERSONENKREIS = '00'
```

Algorithmus in Textform

Berücksichtigt werden (wenn Status des Leistungserbringers = Vertragsarzt):

- ambulante Leistungen nach §295 SGB V, §116 SGB V
- stationäre Fälle nach §121 Abs. 3 SGB

Algorithmus in Textform:

Alter am Aufnahmetag >= 18

und

Mindestens eine Einschluss-EBM aus der Tabelle PCI_KORO_EBM

und

(es handelt sich um eine gesicherte Diagnose und keine Ausschluss-Diagnose aus der Tabelle PCI_ICD_EX)

und

die vorliegende eGK-Versichertennummer entspricht dem vorgegebenen Format

und

das 9-stellige Institutionskennzeichen der Krankenkasse der Versichertenkarte beginnt mit der Zeichenkette '10'

und

gemäß eGK-Versichertenkarte liegt kein besonderer Personenkreis vor

Administratives Einschlusskriterium in Textform

Das Behandlungsdatum liegt im Jahr ~~2021~~ 2022

Administratives Einschlusskriterium als Formel

jahreswertListe(EBMDATUM) EINSIN (~~2021~~ 2022)

Diagnose(n) der Tabelle PCI_ICD_EX

ICD-Kode Titel

Z52.7 Herzspender

Gebührenordnungsposition(en) der Tabelle PCI_KORO_EBM

EBM-Kode Titel

34291 Herzkatheteruntersuchung mit Koronarangiographie

Information zum Exportmodul

Diese Information ist nur für die Sollstatistik relevant.

Datensatz Perkutane Koronarintervention und Koronarangiographie (LKG) (PCI_LKG)

Textdefinition

Perkutane Koronarintervention und Koronarangiographie bei Patienten ab 18 Jahren (wenn der Status des Leistungserbringers = Krankenhaus)

Algorithmus

Algorithmus als Formel

```
ALTER >= 18 UND (((PROZ EINSIN PCI_OPS ODER PROZ EINSIN KORO_OPS) UND TeilStrListe(ENTGELT18;1;3) KEINSIN STAT_BELEG_ENTGELT UND FALLART = 2) ODER (ENTGELTAMB EINSIN AMB_EBM_ENTGELT UND FALLART = 1)) UND formatListe(DIAG;'[a-zA-Z][0-9]{2}(\.[0-9]{1,2})?([#\*\^+!])?([Gg])?([RLBrlb])?$',WAHR) KEINSIN PCI_ICD_EX UND VERSICHERTENIDNEU <> LEER UND format(VERSICHERTENIDNEU;'[A-Z][0-9]{9}') = WAHR UND LENGTH(KASSEIKNR) = 9 UND LEFT(KASSEIKNR;2) = '10' UND (PERSONENKREIS = LEER ODER PERSONENKREIS = '00')
```

Algorithmus in Textform

Berücksichtigt werden (wenn Status des Leistungserbringers = Krankenhaus):

- stationäre Fälle nach §301 SGB V; §121 Abs. 5 SGB V
- Fälle nach §§140a ff SGB V
- vorstationäre Fälle nach §115a SGB V
- ambulante Fälle nach §115b, §116b, §117, §118 und §119 SGB V

Algorithmus in Textform:

Alter am Aufnahmetag >= 18
 und
 ((Mindestens eine Einschluss-Prozedur aus der Tabelle PCI_OPS
 oder
 Mindestens eine Einschluss-Prozedur aus der Tabelle KORO_OPS)
 und
 Keinen Entgeltschlüssel aus der Tabelle STAT_BELEG_ENTGELT
 oder
 (Eine Einschluss-EBM aus der Tabelle AMB_EBM_ENTGELT))
 und
 (es handelt sich um eine gesicherte Diagnose und keine Ausschluss-Diagnose aus der Tabelle PCI_ICD_EX)
 und
 die vorliegende eGK-Versichertennummer entspricht dem vorgegebenen Format
 und
 das 9-stellige Institutionskennzeichen der Krankenkasse der Versichertenkarte beginnt mit der Zeichenkette '10'
 und
 gemäß eGK-Versichertenkarte liegt kein besonderer Personenkreis vor

Administratives Einschlusskriterium in Textform

Die Fallart ist stationär und Aufnahmegrund § 301 (1. und 2. Stelle) ist ausgefüllt und die Aufnahme ist im Jahr 2021 2022 und das Entlassungsdatum ist (noch) nicht bekannt oder liegt vor dem 01. Januar 2023-2024 oder die Fallart ist ambulant und das Behandlungsdatum liegt im Jahr 2021 2022

Administratives Einschlusskriterium als Formel

```
(FALLART = 2 UND AUFNGRUND <> LEER UND AUFNDATUM >= '01.01.20212022' UND AUFNDATUM <= '31.12.20212022' UND (ENTLSDATUM = LEER ODER ENTLSDATUM <= '31.12.20222023')) ODER (FALLART = 1 UND jahreswertListe(OPDATUM) EINSIN (20212022))
```

Diagnose(n) der Tabelle PCI_ICD_EX

ICD-Kode Titel
 Z52.7 Herzspender

Prozedur(en) der Tabelle PCI OPS

OPS-Kode Titel

8-837.00 Perkutan-transluminale Gefäßintervention an Herz und Koronargefäßen: Ballon-Angioplastie: Eine Koronararterie

8-837.01 Perkutan-transluminale Gefäßintervention an Herz und Koronargefäßen: Ballon-Angioplastie: Mehrere Koronararterien

8-837.10 Perkutan-transluminale Gefäßintervention an Herz und Koronargefäßen: Laser-Angioplastie: Eine Koronararterie

8-837.11 Perkutan-transluminale Gefäßintervention an Herz und Koronargefäßen: Laser-Angioplastie: Mehrere Koronararterien

8-837.20 Perkutan-transluminale Gefäßintervention an Herz und Koronargefäßen: Atherektomie: Eine Koronararterie

8-837.21 Perkutan-transluminale Gefäßintervention an Herz und Koronargefäßen: Atherektomie: Mehrere Koronararterien

8-837.50 Perkutan-transluminale Gefäßintervention an Herz und Koronargefäßen: Rotablation: Eine Koronararterie

8-837.51 Perkutan-transluminale Gefäßintervention an Herz und Koronargefäßen: Rotablation: Mehrere Koronararterien

8-837.k0 Perkutan-transluminale Gefäßintervention an Herz und Koronargefäßen: Einlegen eines nicht medikamentefreisetzenden Stents: Ein Stent in eine Koronararterie

8-837.k3 Perkutan-transluminale Gefäßintervention an Herz und Koronargefäßen: Einlegen eines nicht medikamentefreisetzenden Stents: 2 Stents in eine Koronararterie

8-837.k4 Perkutan-transluminale Gefäßintervention an Herz und Koronargefäßen: Einlegen eines nicht medikamentefreisetzenden Stents: 2 Stents in mehrere Koronararterien

8-837.k5 Perkutan-transluminale Gefäßintervention an Herz und Koronargefäßen: Einlegen eines nicht medikamentefreisetzenden Stents: 3 Stents in eine Koronararterie

8-837.k6 Perkutan-transluminale Gefäßintervention an Herz und Koronargefäßen: Einlegen eines nicht medikamentefreisetzenden Stents: 3 Stents in mehrere Koronararterien

8-837.k7 Perkutan-transluminale Gefäßintervention an Herz und Koronargefäßen: Einlegen eines nicht medikamentefreisetzenden Stents: 4 Stents in eine Koronararterie

8-837.k8 Perkutan-transluminale Gefäßintervention an Herz und Koronargefäßen: Einlegen eines nicht medikamentefreisetzenden Stents: 4 Stents in mehrere Koronararterien

8-837.k9 Perkutan-transluminale Gefäßintervention an Herz und Koronargefäßen: Einlegen eines nicht medikamentefreisetzenden Stents: 5 Stents in eine Koronararterie

8-837.ka Perkutan-transluminale Gefäßintervention an Herz und Koronargefäßen: Einlegen eines nicht medikamentefreisetzenden Stents: 5 Stents in mehrere Koronararterien

8-837.kb Perkutan-transluminale Gefäßintervention an Herz und Koronargefäßen: Einlegen eines nicht medikamentefreisetzenden Stents: Mindestens 6 Stents in eine Koronararterie

8-837.kc Perkutan-transluminale Gefäßintervention an Herz und Koronargefäßen: Einlegen eines nicht medikamentefreisetzenden Stents: Mindestens 6 Stents in mehrere Koronararterien

8-837.kx Perkutan-transluminale Gefäßintervention an Herz und Koronargefäßen: Einlegen eines nicht medikamentefreisetzenden Stents: Sonstige

8-837.m0 Perkutan-transluminale Gefäßintervention an Herz und Koronargefäßen: Einlegen eines medikamentefreisetzenden Stents: Ein Stent in eine Koronararterie

8-837.m1 Perkutan-transluminale Gefäßintervention an Herz und Koronargefäßen: Einlegen eines medikamentefreisetzenden Stents: 2 Stents in eine Koronararterie

8-837.m2 Perkutan-transluminale Gefäßintervention an Herz und Koronargefäßen: Einlegen eines medikamentefreisetzenden Stents: 2 Stents in mehrere Koronararterien

8-837.m3 Perkutan-transluminale Gefäßintervention an Herz und Koronargefäßen: Einlegen eines medikamentefreisetzenden Stents: 3 Stents in eine Koronararterie

8-837.m4 Perkutan-transluminale Gefäßintervention an Herz und Koronargefäßen: Einlegen eines medikamentefreisetzenden Stents: 3 Stents in mehrere Koronararterien

8-837.m5 Perkutan-transluminale Gefäßintervention an Herz und Koronargefäßen: Einlegen eines medikamentefreisetzenden Stents: 4 Stents in eine Koronararterie

8-837.m6 Perkutan-transluminale Gefäßintervention an Herz und Koronargefäßen: Einlegen eines medikamentefreisetzenden Stents: 4 Stents in mehrere Koronararterien

8-837.m7 Perkutan-transluminale Gefäßintervention an Herz und Koronargefäßen: Einlegen eines medikamentefreisetzenden Stents: 5 Stents in eine Koronararterie

8-837.m8 Perkutan-transluminale Gefäßintervention an Herz und Koronargefäßen: Einlegen eines medikamentefreisetzenden Stents: 5 Stents in mehrere Koronararterien

- 8-837.m9 Perkutan-transluminale Gefäßintervention an Herz und Koronargefäßen: Einlegen eines medikamentefreisetzenden Stents: Mindestens 6 Stents in eine Koronararterie
- 8-837.ma Perkutan-transluminale Gefäßintervention an Herz und Koronargefäßen: Einlegen eines medikamentefreisetzenden Stents: Mindestens 6 Stents in mehrere Koronararterien
- 8-837.mx Perkutan-transluminale Gefäßintervention an Herz und Koronargefäßen: Einlegen eines medikamentefreisetzenden Stents: Sonstige
- 8-837.p Perkutan-transluminale Gefäßintervention an Herz und Koronargefäßen: Einlegen eines nicht medikamentefreisetzenden gecoverten Stents (Stent-Graft)
- 8-837.q Perkutan-transluminale Gefäßintervention an Herz und Koronargefäßen: Blade-Angioplastie (Scoring- oder Cutting-balloon)
- 8-837.t Perkutan-transluminale Gefäßintervention an Herz und Koronargefäßen: Thrombektomie aus Koronargefäßen
- 8-837.u Perkutan-transluminale Gefäßintervention an Herz und Koronargefäßen: Einlegen eines nicht medikamentefreisetzenden Bifurkationsstents
- 8-837.v Perkutan-transluminale Gefäßintervention an Herz und Koronargefäßen: Einlegen eines medikamentefreisetzenden Bifurkationsstents
- 8-837.w0 Perkutan-transluminale Gefäßintervention an Herz und Koronargefäßen: Einlegen eines beschichteten Stents: Ein Stent in eine Koronararterie
- 8-837.w1 Perkutan-transluminale Gefäßintervention an Herz und Koronargefäßen: Einlegen eines beschichteten Stents: 2 Stents in eine Koronararterie
- 8-837.w2 Perkutan-transluminale Gefäßintervention an Herz und Koronargefäßen: Einlegen eines beschichteten Stents: 2 Stents in mehrere Koronararterien
- 8-837.w3 Perkutan-transluminale Gefäßintervention an Herz und Koronargefäßen: Einlegen eines beschichteten Stents: 3 Stents in eine Koronararterie
- 8-837.w4 Perkutan-transluminale Gefäßintervention an Herz und Koronargefäßen: Einlegen eines beschichteten Stents: 3 Stents in mehrere Koronararterien
- 8-837.w5 Perkutan-transluminale Gefäßintervention an Herz und Koronargefäßen: Einlegen eines beschichteten Stents: 4 Stents in eine Koronararterie
- 8-837.w6 Perkutan-transluminale Gefäßintervention an Herz und Koronargefäßen: Einlegen eines beschichteten Stents: 4 Stents in mehrere Koronararterien
- 8-837.w7 Perkutan-transluminale Gefäßintervention an Herz und Koronargefäßen: Einlegen eines beschichteten Stents: 5 Stents in eine Koronararterie
- 8-837.w8 Perkutan-transluminale Gefäßintervention an Herz und Koronargefäßen: Einlegen eines beschichteten Stents: 5 Stents in mehrere Koronararterien
- 8-837.w9 Perkutan-transluminale Gefäßintervention an Herz und Koronargefäßen: Einlegen eines beschichteten Stents: Mindestens 6 Stents in eine Koronararterie
- 8-837.wa Perkutan-transluminale Gefäßintervention an Herz und Koronargefäßen: Einlegen eines beschichteten Stents: Mindestens 6 Stents in mehrere Koronararterien
- 8-837.wx Perkutan-transluminale Gefäßintervention an Herz und Koronargefäßen: Einlegen eines beschichteten Stents: Sonstige
- 8-83d.00 Andere perkutan-transluminale Gefäßintervention an Herz und Koronargefäßen: Einlegen eines medikamentefreisetzenden bioresorbierbaren Stents: Ein bioresorbierbarer Stent in eine Koronararterie
- 8-83d.01 Andere perkutan-transluminale Gefäßintervention an Herz und Koronargefäßen: Einlegen eines medikamentefreisetzenden bioresorbierbaren Stents: 2 bioresorbierbare Stents in eine Koronararterie
- 8-83d.02 Andere perkutan-transluminale Gefäßintervention an Herz und Koronargefäßen: Einlegen eines medikamentefreisetzenden bioresorbierbaren Stents: 2 bioresorbierbare Stents in mehrere Koronararterien
- 8-83d.03 Andere perkutan-transluminale Gefäßintervention an Herz und Koronargefäßen: Einlegen eines medikamentefreisetzenden bioresorbierbaren Stents: 3 bioresorbierbare Stents in eine Koronararterie
- 8-83d.04 Andere perkutan-transluminale Gefäßintervention an Herz und Koronargefäßen: Einlegen eines medikamentefreisetzenden bioresorbierbaren Stents: 3 bioresorbierbare Stents in mehrere Koronararterien
- 8-83d.05 Andere perkutan-transluminale Gefäßintervention an Herz und Koronargefäßen: Einlegen eines medikamentefreisetzenden bioresorbierbaren Stents: 4 bioresorbierbare Stents in eine Koronararterie
- 8-83d.06 Andere perkutan-transluminale Gefäßintervention an Herz und Koronargefäßen: Einlegen eines medikamentefreisetzenden bioresorbierbaren Stents: 4 bioresorbierbare Stents in mehrere Koronararterien
- 8-83d.07 Andere perkutan-transluminale Gefäßintervention an Herz und Koronargefäßen: Einlegen eines medikamentefreisetzenden bioresorbierbaren Stents: 5 bioresorbierbare Stents in eine Koronararterie
- 8-83d.08 Andere perkutan-transluminale Gefäßintervention an Herz und Koronargefäßen: Einlegen eines medikamentefreisetzenden bioresorbierbaren Stents: 5 bioresorbierbare Stents in mehrere Koronararterien
- 8-83d.09 Andere perkutan-transluminale Gefäßintervention an Herz und Koronargefäßen: Einlegen eines medikamentefreisetzenden bioresorbierbaren Stents: Mindestens 6 bioresorbierbare Stents in eine Koronararterie

8-83d.2a Andere perkutan-transluminale Gefäßintervention an Herz und Koronargefäßen: Einlegen eines medikamentefreisetzenden selbstexpandierenden Stents: Mindestens 6 selbstexpandierende Stents in mehrere Koronararterien

Prozedur(en) der Tabelle KORO_OPS

OPS-Kode Titel

1-275.0 Transarterielle Linksherz-Katheteruntersuchung: Koronarangiographie ohne weitere Maßnahmen
 1-275.1 Transarterielle Linksherz-Katheteruntersuchung: Koronarangiographie und Druckmessung im linken Ventrikel
 1-275.2 Transarterielle Linksherz-Katheteruntersuchung: Koronarangiographie, Druckmessung und Ventrikulographie im linken Ventrikel
 1-275.3 Transarterielle Linksherz-Katheteruntersuchung: Koronarangiographie, Druckmessung und Ventrikulographie im linken Ventrikel, Druckmessung in der Aorta und Aortenbogendarstellung
 1-275.4 Transarterielle Linksherz-Katheteruntersuchung: Koronarangiographie, Druckmessung in der Aorta und Aortenbogendarstellung
 1-275.5 Transarterielle Linksherz-Katheteruntersuchung: Koronarangiographie von Bypassgefäßen
 1-279.a Andere diagnostische Katheteruntersuchung an Herz und Gefäßen: Koronarangiographie mit Bestimmung der intrakoronaren Druckverhältnisse durch Druckdrahtmessung

Entgeltart(en) der Tabelle STAT_BELEG_ENTGELT

ENTGELT- Titel

Kode

703 DRG-Fallpauschale nach § 7 Abs. 1 Satz 1 Nr. 1 KHEntgG, Belegoperateur
 704 DRG-Fallpauschale nach § 7 Abs. 1 Satz 1 Nr. 1 KHEntgG, Belegoperateur und Beleganästhesist
 705 DRG-Fallpauschale nach § 7 Abs. 1 Satz 1 Nr. 1 KHEntgG, Belegoperateur und Beleghebamme
 706 DRG-Fallpauschale nach § 7 Abs. 1 Satz 1 Nr. 1 KHEntgG, Belegoperateur, Beleganästhesist und Beleghebamme
 713 Entgelt bei Überschreiten der oberen GVD nach § 1 Abs. 2 Satz 1 FPV oder tagesbezogene teilstationäre DRG-Fallpauschale ab 2. Tag, Belegoperateur
 714 Entgelt bei Überschreiten der oberen GVD nach § 1 Abs. 2 Satz 1 FPV oder tagesbezogene teilstationäre DRG-Fallpauschale ab 2. Tag, Belegoperateur und Beleganästhesist
 715 Entgelt bei Überschreiten der oberen GVD nach § 1 Abs. 2 Satz 1 FPV oder tagesbezogene teilstationäre DRG-Fallpauschale ab 2. Tag, Belegoperateur und Beleghebamme
 716 Entgelt bei Überschreiten der oberen GVD nach § 1 Abs. 2 Satz 1 FPV oder tagesbezogene teilstationäre DRG-Fallpauschale ab 2. Tag, Belegoperateur, Beleganästhesist und Beleghebamme
 723 Abschlag bei Verlegungen nach § 1 Abs. 1 Satz 3 FPV, Belegoperateur
 724 Abschlag bei Verlegungen nach § 1 Abs. 1 Satz 3 FPV, Belegoperateur und Beleganästhesist
 725 Abschlag bei Verlegungen nach § 1 Abs. 1 Satz 3 FPV, Belegoperateur und Beleghebamme
 726 Abschlag bei Verlegungen nach § 1 Abs. 1 Satz 3 FPV, Belegoperateur, Beleganästhesist und Beleghebamme
 733 Abschlag bei Nichterreichen der unteren GVD nach § 1 Abs. 3 Satz 1 FPV, Belegoperateur
 734 Abschlag bei Nichterreichen der unteren GVD nach § 1 Abs. 3 Satz 1 FPV, Belegoperateur und Beleganästhesist
 735 Abschlag bei Nichterreichen der unteren GVD nach § 1 Abs. 3 Satz 1 FPV, Belegoperateur und Beleghebamme
 736 Abschlag bei Nichterreichen der unteren GVD nach § 1 Abs. 3 Satz 1 FPV, Belegoperateur, Beleganästhesist und Beleghebamme
 743 Entgelt für Pflegeerlös/Tag, Belegoperateur
 744 Entgelt für Pflegeerlös/Tag, Belegoperateur und Beleganästhesist
 745 Entgelt für Pflegeerlös/Tag, Belegoperateur und Beleghebamme
 746 Entgelt für Pflegeerlös/Tag, Belegoperateur, Beleganästhesist und Beleghebamme

Entgeltart(en) der Tabelle AMB_EBM_ENTGELT

EBM-Kode Titel

00034291 Ambulante Operation / Behandlung nach § 115b und § 116b SGB V: Koronarangiographie
 00A34291 Ambulante Operation / Behandlung nach § 115b und § 116b SGB V: Koronarangiographie (regionale Buchstabenkennung A)
 00B34291 Ambulante Operation / Behandlung nach § 115b und § 116b SGB V: Koronarangiographie (regionale Buchstabenkennung B)
 00C34291 Ambulante Operation / Behandlung nach § 115b und § 116b SGB V: Koronarangiographie (regionale Buchstabenkennung C)

- 70N34291 Ambulanzen an Ausbildungsstätten nach § 6 PsychThG - § 117 Abs. 2 SGB V: Koronarangiographie (regionale Buchstabenkennung N)
- 70O34291 Ambulanzen an Ausbildungsstätten nach § 6 PsychThG - § 117 Abs. 2 SGB V: Koronarangiographie (regionale Buchstabenkennung O)
- 70P34291 Ambulanzen an Ausbildungsstätten nach § 6 PsychThG - § 117 Abs. 2 SGB V: Koronarangiographie (regionale Buchstabenkennung P)
- 70Q34291 Ambulanzen an Ausbildungsstätten nach § 6 PsychThG - § 117 Abs. 2 SGB V: Koronarangiographie (regionale Buchstabenkennung Q)
- 70R34291 Ambulanzen an Ausbildungsstätten nach § 6 PsychThG - § 117 Abs. 2 SGB V: Koronarangiographie (regionale Buchstabenkennung R)
- 70S34291 Ambulanzen an Ausbildungsstätten nach § 6 PsychThG - § 117 Abs. 2 SGB V: Koronarangiographie (regionale Buchstabenkennung S)
- 70T34291 Ambulanzen an Ausbildungsstätten nach § 6 PsychThG - § 117 Abs. 2 SGB V: Koronarangiographie (regionale Buchstabenkennung T)
- 70U34291 Ambulanzen an Ausbildungsstätten nach § 6 PsychThG - § 117 Abs. 2 SGB V: Koronarangiographie (regionale Buchstabenkennung U)
- 70V34291 Ambulanzen an Ausbildungsstätten nach § 6 PsychThG - § 117 Abs. 2 SGB V: Koronarangiographie (regionale Buchstabenkennung V)
- 70W34291 Ambulanzen an Ausbildungsstätten nach § 6 PsychThG - § 117 Abs. 2 SGB V: Koronarangiographie (regionale Buchstabenkennung W)
- 70X34291 Ambulanzen an Ausbildungsstätten nach § 6 PsychThG - § 117 Abs. 2 SGB V: Koronarangiographie (regionale Buchstabenkennung X)
- 70Y34291 Ambulanzen an Ausbildungsstätten nach § 6 PsychThG - § 117 Abs. 2 SGB V: Koronarangiographie (regionale Buchstabenkennung Y)
- 70Z34291 Ambulanzen an Ausbildungsstätten nach § 6 PsychThG - § 117 Abs. 2 SGB V: Koronarangiographie (regionale Buchstabenkennung Z)

Anwenderinformation QS-Filter

Datensatz Perkutane Koronarintervention und Koronarangiographie (PCI)

Textdefinition

Perkutane Koronarintervention und Koronarangiographie bei Patienten ab 18 Jahren

Algorithmus

Algorithmus als Formel

```
ALTER >= 18 UND (((PROZ EINSIN PCI_OPS ODER PROZ EINSIN KORO_OPS) UND TeilStrListe(ENTGELT18;1;3) KEINSIN STAT_BELEG_ENTGELT) ODER (EBM EINSIN PCI_KORO_EBM ODER ENTGELTAMB EINSIN AMB_EBM_ENTGELT)) UND formatListe(DIAG;'[a-zA-Z][0-9]{2}(\.[0-9]{1,2})?([#\*\^+!])?([Gg])?([RLBrlb])?;$';WAHR) KEINSIN PCI_ICD_EX UND VERSICHERTENIDNEU <> LEER UND format(VERSICHERTENIDNEU;'[A-Z][0-9]{9}') = WAHR UND LENGTH(KASSEIKNR) = 9 UND LEFT(KASSEIKNR;2) = '10' UND (PERSONENKREIS = LEER ODER PERSONENKREIS = '00')
```

Algorithmus in Textform

Alter am Aufnahmetag >= 18
und
((Mindestens eine Einschluss-Prozedur aus der Tabelle PCI_OPS
oder
Mindestens eine Einschluss-Prozedur aus der Tabelle KORO_OPS)
oder
(Mindestens eine Einschluss-EBM aus der Tabelle PCI_KORO_EBM oder aus der Tabelle AMB_EBM_ENTGELT))
und
(es handelt sich um eine gesicherte Diagnose und keine Ausschluss-Diagnose aus der Tabelle PCI_ICD_EX)
und
die vorliegende eGK-Versichertennummer entspricht dem vorgegebenen Format
und
das 9-stellige Institutionskennzeichen der Krankenkasse der Versichertenkarte beginnt mit der Zeichenkette '10'
und
gemäß eGK-Versichertenkarte liegt kein besonderer Personenkreis vor

Administratives Einschlusskriterium in Textform

Die Fallart ist stationär und Aufnahmegrund § 301 (1. und 2. Stelle) ist ausgefüllt und die Aufnahme ist im Jahr 2021-2022 und das Entlassungsdatum ist (noch) nicht bekannt oder liegt vor dem 01. Januar 2023-2024 oder die Fallart ist ambulant und das Behandlungsdatum liegt im Jahr 2021-2022

Administratives Einschlusskriterium als Formel

```
(jahreswertListe(EBMDATUM) EINSIN (2021-2022)) ODER (FALLART = 2 UND AUFNGRUND <> LEER UND AUFNDATUM >= '01.01.2021-2022' UND AUFNDATUM <= '31.12.2021-2022' UND (ENTLDATUM = LEER ODER ENTLDATUM <= '31.12.2022-2023')) ODER (FALLART = 1 UND jahreswertListe(OPDATUM) EINSIN (2021-2022))
```

Diagnose(n) der Tabelle PCI_ICD_EX

ICD-Kode	Titel
Z52.7	Herzspender

Prozedur(en) der Tabelle PCI_OPS

OPS-Kode	Titel
----------	-------

- 8-837.00 Perkutan-transluminale Gefäßintervention an Herz und Koronargefäßen: Ballon-Angioplastie: Eine Koronararterie
- 8-837.01 Perkutan-transluminale Gefäßintervention an Herz und Koronargefäßen: Ballon-Angioplastie: Mehrere Koronararterien
- 8-837.10 Perkutan-transluminale Gefäßintervention an Herz und Koronargefäßen: Laser-Angioplastie: Eine Koronararterie
- 8-837.11 Perkutan-transluminale Gefäßintervention an Herz und Koronargefäßen: Laser-Angioplastie: Mehrere Koronararterien
- 8-837.20 Perkutan-transluminale Gefäßintervention an Herz und Koronargefäßen: Atherektomie: Eine Koronararterie
- 8-837.21 Perkutan-transluminale Gefäßintervention an Herz und Koronargefäßen: Atherektomie: Mehrere Koronararterien
- 8-837.50 Perkutan-transluminale Gefäßintervention an Herz und Koronargefäßen: Rotablation: Eine Koronararterie
- 8-837.51 Perkutan-transluminale Gefäßintervention an Herz und Koronargefäßen: Rotablation: Mehrere Koronararterien
- 8-837.k0 Perkutan-transluminale Gefäßintervention an Herz und Koronargefäßen: Einlegen eines nicht medikamentefreisetzenden Stents: Ein Stent in eine Koronararterie
- 8-837.k3 Perkutan-transluminale Gefäßintervention an Herz und Koronargefäßen: Einlegen eines nicht medikamentefreisetzenden Stents: 2 Stents in eine Koronararterie
- 8-837.k4 Perkutan-transluminale Gefäßintervention an Herz und Koronargefäßen: Einlegen eines nicht medikamentefreisetzenden Stents: 2 Stents in mehrere Koronararterien
- 8-837.k5 Perkutan-transluminale Gefäßintervention an Herz und Koronargefäßen: Einlegen eines nicht medikamentefreisetzenden Stents: 3 Stents in eine Koronararterie
- 8-837.k6 Perkutan-transluminale Gefäßintervention an Herz und Koronargefäßen: Einlegen eines nicht medikamentefreisetzenden Stents: 3 Stents in mehrere Koronararterien
- 8-837.k7 Perkutan-transluminale Gefäßintervention an Herz und Koronargefäßen: Einlegen eines nicht medikamentefreisetzenden Stents: 4 Stents in eine Koronararterie
- 8-837.k8 Perkutan-transluminale Gefäßintervention an Herz und Koronargefäßen: Einlegen eines nicht medikamentefreisetzenden Stents: 4 Stents in mehrere Koronararterien
- 8-837.k9 Perkutan-transluminale Gefäßintervention an Herz und Koronargefäßen: Einlegen eines nicht medikamentefreisetzenden Stents: 5 Stents in eine Koronararterie
- 8-837.ka Perkutan-transluminale Gefäßintervention an Herz und Koronargefäßen: Einlegen eines nicht medikamentefreisetzenden Stents: 5 Stents in mehrere Koronararterien
- 8-837.kb Perkutan-transluminale Gefäßintervention an Herz und Koronargefäßen: Einlegen eines nicht medikamentefreisetzenden Stents: Mindestens 6 Stents in eine Koronararterie
- 8-837.kc Perkutan-transluminale Gefäßintervention an Herz und Koronargefäßen: Einlegen eines nicht medikamentefreisetzenden Stents: Mindestens 6 Stents in mehrere Koronararterien
- 8-837.kx Perkutan-transluminale Gefäßintervention an Herz und Koronargefäßen: Einlegen eines nicht medikamentefreisetzenden Stents: Sonstige
- 8-837.m0 Perkutan-transluminale Gefäßintervention an Herz und Koronargefäßen: Einlegen eines medikamentefreisetzenden Stents: Ein Stent in eine Koronararterie
- 8-837.m1 Perkutan-transluminale Gefäßintervention an Herz und Koronargefäßen: Einlegen eines medikamentefreisetzenden Stents: 2 Stents in eine Koronararterie
- 8-837.m2 Perkutan-transluminale Gefäßintervention an Herz und Koronargefäßen: Einlegen eines medikamentefreisetzenden Stents: 2 Stents in mehrere Koronararterien
- 8-837.m3 Perkutan-transluminale Gefäßintervention an Herz und Koronargefäßen: Einlegen eines medikamentefreisetzenden Stents: 3 Stents in eine Koronararterie
- 8-837.m4 Perkutan-transluminale Gefäßintervention an Herz und Koronargefäßen: Einlegen eines medikamentefreisetzenden Stents: 3 Stents in mehrere Koronararterien
- 8-837.m5 Perkutan-transluminale Gefäßintervention an Herz und Koronargefäßen: Einlegen eines medikamentefreisetzenden Stents: 4 Stents in eine Koronararterie
- 8-837.m6 Perkutan-transluminale Gefäßintervention an Herz und Koronargefäßen: Einlegen eines medikamentefreisetzenden Stents: 4 Stents in mehrere Koronararterien
- 8-837.m7 Perkutan-transluminale Gefäßintervention an Herz und Koronargefäßen: Einlegen eines medikamentefreisetzenden Stents: 5 Stents in eine Koronararterie
- 8-837.m8 Perkutan-transluminale Gefäßintervention an Herz und Koronargefäßen: Einlegen eines medikamentefreisetzenden Stents: 5 Stents in mehrere Koronararterien
- 8-837.m9 Perkutan-transluminale Gefäßintervention an Herz und Koronargefäßen: Einlegen eines medikamentefreisetzenden Stents: Mindestens 6 Stents in eine Koronararterie
- 8-837.ma Perkutan-transluminale Gefäßintervention an Herz und Koronargefäßen: Einlegen eines medikamentefreisetzenden Stents: Mindestens 6 Stents in mehrere Koronararterien
- 8-837.mx Perkutan-transluminale Gefäßintervention an Herz und Koronargefäßen: Einlegen eines medikamentefreisetzenden Stents: Sonstige
- 8-837.p Perkutan-transluminale Gefäßintervention an Herz und Koronargefäßen: Einlegen eines nicht medikamentefreisetzenden gecoverten Stents (Stent-Graft)
- 8-837.q Perkutan-transluminale Gefäßintervention an Herz und Koronargefäßen: Blade-Angioplastie (Scoring- oder Cutting-balloon)

- 8-83d.12 Andere perkutan-transluminale Gefäßintervention an Herz und Koronargefäßen: Einlegen eines nicht medikamentefreisetzenden selbstexpandierenden Stents: 2 selbstexpandierende Stents in mehrere Koronararterien
- 8-83d.13 Andere perkutan-transluminale Gefäßintervention an Herz und Koronargefäßen: Einlegen eines nicht medikamentefreisetzenden selbstexpandierenden Stents: 3 selbstexpandierende Stents in eine Koronararterie
- 8-83d.14 Andere perkutan-transluminale Gefäßintervention an Herz und Koronargefäßen: Einlegen eines nicht medikamentefreisetzenden selbstexpandierenden Stents: 3 selbstexpandierende Stents in mehrere Koronararterien
- 8-83d.15 Andere perkutan-transluminale Gefäßintervention an Herz und Koronargefäßen: Einlegen eines nicht medikamentefreisetzenden selbstexpandierenden Stents: 4 selbstexpandierende Stents in eine Koronararterie
- 8-83d.16 Andere perkutan-transluminale Gefäßintervention an Herz und Koronargefäßen: Einlegen eines nicht medikamentefreisetzenden selbstexpandierenden Stents: 4 selbstexpandierende Stents in mehrere Koronararterien
- 8-83d.17 Andere perkutan-transluminale Gefäßintervention an Herz und Koronargefäßen: Einlegen eines nicht medikamentefreisetzenden selbstexpandierenden Stents: 5 selbstexpandierende Stents in eine Koronararterie
- 8-83d.18 Andere perkutan-transluminale Gefäßintervention an Herz und Koronargefäßen: Einlegen eines nicht medikamentefreisetzenden selbstexpandierenden Stents: 5 selbstexpandierende Stents in mehrere Koronararterien
- 8-83d.19 Andere perkutan-transluminale Gefäßintervention an Herz und Koronargefäßen: Einlegen eines nicht medikamentefreisetzenden selbstexpandierenden Stents: Mindestens 6 selbstexpandierende Stents in eine Koronararterie
- 8-83d.1a Andere perkutan-transluminale Gefäßintervention an Herz und Koronargefäßen: Einlegen eines nicht medikamentefreisetzenden selbstexpandierenden Stents: Mindestens 6 selbstexpandierende Stents in mehrere Koronararterien
- 8-83d.20 Andere perkutan-transluminale Gefäßintervention an Herz und Koronargefäßen: Einlegen eines medikamentefreisetzenden selbstexpandierenden Stents: Ein selbstexpandierender Stent in eine Koronararterie
- 8-83d.21 Andere perkutan-transluminale Gefäßintervention an Herz und Koronargefäßen: Einlegen eines medikamentefreisetzenden selbstexpandierenden Stents: 2 selbstexpandierende Stents in eine Koronararterie
- 8-83d.22 Andere perkutan-transluminale Gefäßintervention an Herz und Koronargefäßen: Einlegen eines medikamentefreisetzenden selbstexpandierenden Stents: 2 selbstexpandierende Stents in mehrere Koronararterien
- 8-83d.23 Andere perkutan-transluminale Gefäßintervention an Herz und Koronargefäßen: Einlegen eines medikamentefreisetzenden selbstexpandierenden Stents: 3 selbstexpandierende Stents in eine Koronararterie
- 8-83d.24 Andere perkutan-transluminale Gefäßintervention an Herz und Koronargefäßen: Einlegen eines medikamentefreisetzenden selbstexpandierenden Stents: 3 selbstexpandierende Stents in mehrere Koronararterien
- 8-83d.25 Andere perkutan-transluminale Gefäßintervention an Herz und Koronargefäßen: Einlegen eines medikamentefreisetzenden selbstexpandierenden Stents: 4 selbstexpandierende Stents in eine Koronararterie
- 8-83d.26 Andere perkutan-transluminale Gefäßintervention an Herz und Koronargefäßen: Einlegen eines medikamentefreisetzenden selbstexpandierenden Stents: 4 selbstexpandierende Stents in mehrere Koronararterien
- 8-83d.27 Andere perkutan-transluminale Gefäßintervention an Herz und Koronargefäßen: Einlegen eines medikamentefreisetzenden selbstexpandierenden Stents: 5 selbstexpandierende Stents in eine Koronararterie
- 8-83d.28 Andere perkutan-transluminale Gefäßintervention an Herz und Koronargefäßen: Einlegen eines medikamentefreisetzenden selbstexpandierenden Stents: 5 selbstexpandierende Stents in mehrere Koronararterien
- 8-83d.29 Andere perkutan-transluminale Gefäßintervention an Herz und Koronargefäßen: Einlegen eines medikamentefreisetzenden selbstexpandierenden Stents: Mindestens 6 selbstexpandierende Stents in eine Koronararterie
- 8-83d.2a Andere perkutan-transluminale Gefäßintervention an Herz und Koronargefäßen: Einlegen eines medikamentefreisetzenden selbstexpandierenden Stents: Mindestens 6 selbstexpandierende Stents in mehrere Koronararterien

Prozedur(en) der Tabelle KORO OPS

OPS-Kode Titel

- 1-275.0 Transarterielle Linksherz-Katheteruntersuchung: Koronarangiographie ohne weitere Maßnahmen
- 1-275.1 Transarterielle Linksherz-Katheteruntersuchung: Koronarangiographie und Druckmessung im linken Ventrikel

- 1-275.2 Transarterielle Linksherz-Katheteruntersuchung: Koronarangiographie, Druckmessung und Ventrikulographie im linken Ventrikel
- 1-275.3 Transarterielle Linksherz-Katheteruntersuchung: Koronarangiographie, Druckmessung und Ventrikulographie im linken Ventrikel, Druckmessung in der Aorta und Aortenbogendarstellung
- 1-275.4 Transarterielle Linksherz-Katheteruntersuchung: Koronarangiographie, Druckmessung in der Aorta und Aortenbogendarstellung
- 1-275.5 Transarterielle Linksherz-Katheteruntersuchung: Koronarangiographie von Bypassgefäßen
- 1-279.a Andere diagnostische Katheteruntersuchung an Herz und Gefäßen: Koronarangiographie mit Bestimmung der intrakoronaren Druckverhältnisse durch Druckdrahtmessung

Gebührenordnungsposition(en) der Tabelle PCI_KORO_EBM

EBM-Kode Titel

34291 Herzkatheteruntersuchung mit Koronarangiographie

Entgeltart(en) der Tabelle STAT_BELEG_ENTGELT

ENTGELT- Titel

Kode

- 703 DRG-Fallpauschale nach § 7 Abs. 1 Satz 1 Nr. 1 KHEntG, Belegoperateur
- 704 DRG-Fallpauschale nach § 7 Abs. 1 Satz 1 Nr. 1 KHEntG, Belegoperateur und Beleganästhesist
- 705 DRG-Fallpauschale nach § 7 Abs. 1 Satz 1 Nr. 1 KHEntG, Belegoperateur und Beleghebamme
- 706 DRG-Fallpauschale nach § 7 Abs. 1 Satz 1 Nr. 1 KHEntG, Belegoperateur, Beleganästhesist und Beleghebamme
- 713 Entgelt bei Überschreiten der oberen GVD nach § 1 Abs. 2 Satz 1 FPV oder tagesbezogene teilstationäre DRG-Fallpauschale ab 2. Tag, Belegoperateur
- 714 Entgelt bei Überschreiten der oberen GVD nach § 1 Abs. 2 Satz 1 FPV oder tagesbezogene teilstationäre DRG-Fallpauschale ab 2. Tag, Belegoperateur und Beleganästhesist
- 715 Entgelt bei Überschreiten der oberen GVD nach § 1 Abs. 2 Satz 1 FPV oder tagesbezogene teilstationäre DRG-Fallpauschale ab 2. Tag, Belegoperateur und Beleghebamme
- 716 Entgelt bei Überschreiten der oberen GVD nach § 1 Abs. 2 Satz 1 FPV oder tagesbezogene teilstationäre DRG-Fallpauschale ab 2. Tag, Belegoperateur, Beleganästhesist und Beleghebamme
- 723 Abschlag bei Verlegungen nach § 1 Abs. 1 Satz 3 FPV, Belegoperateur
- 724 Abschlag bei Verlegungen nach § 1 Abs. 1 Satz 3 FPV, Belegoperateur und Beleganästhesist
- 725 Abschlag bei Verlegungen nach § 1 Abs. 1 Satz 3 FPV, Belegoperateur und Beleghebamme
- 726 Abschlag bei Verlegungen nach § 1 Abs. 1 Satz 3 FPV, Belegoperateur, Beleganästhesist und Beleghebamme
- 733 Abschlag bei Nichterreichen der unteren GVD nach § 1 Abs. 3 Satz 1 FPV, Belegoperateur
- 734 Abschlag bei Nichterreichen der unteren GVD nach § 1 Abs. 3 Satz 1 FPV, Belegoperateur und Beleganästhesist
- 735 Abschlag bei Nichterreichen der unteren GVD nach § 1 Abs. 3 Satz 1 FPV, Belegoperateur und Beleghebamme
- 736 Abschlag bei Nichterreichen der unteren GVD nach § 1 Abs. 3 Satz 1 FPV, Belegoperateur, Beleganästhesist und Beleghebamme
- 743 Entgelt für Pflegeerlös/Tag, Belegoperateur
- 744 Entgelt für Pflegeerlös/Tag, Belegoperateur und Beleganästhesist
- 745 Entgelt für Pflegeerlös/Tag, Belegoperateur und Beleghebamme
- 746 Entgelt für Pflegeerlös/Tag, Belegoperateur, Beleganästhesist und Beleghebamme

Entgeltart(en) der Tabelle AMB_EBM_ENTGELT

EBM- Kode Titel

- 00034291 Ambulante Operation / Behandlung nach § 115b und § 116b SGB V: Koronarangiographie
- 00A34291 Ambulante Operation / Behandlung nach § 115b und § 116b SGB V: Koronarangiographie (regionale Buchstabenkennung A)
- 00B34291 Ambulante Operation / Behandlung nach § 115b und § 116b SGB V: Koronarangiographie (regionale Buchstabenkennung B)
- 00C34291 Ambulante Operation / Behandlung nach § 115b und § 116b SGB V: Koronarangiographie (regionale Buchstabenkennung C)
- 00D34291 Ambulante Operation / Behandlung nach § 115b und § 116b SGB V: Koronarangiographie (regionale Buchstabenkennung D)
- 00E34291 Ambulante Operation / Behandlung nach § 115b und § 116b SGB V: Koronarangiographie (regionale Buchstabenkennung E)

- 70P34291 Ambulanzen an Ausbildungsstätten nach § 6 PsychThG - § 117 Abs. 2 SGB V: Koronarangiographie (regionale Buchstabenkennung P)
- 70Q34291 Ambulanzen an Ausbildungsstätten nach § 6 PsychThG - § 117 Abs. 2 SGB V: Koronarangiographie (regionale Buchstabenkennung Q)
- 70R34291 Ambulanzen an Ausbildungsstätten nach § 6 PsychThG - § 117 Abs. 2 SGB V: Koronarangiographie (regionale Buchstabenkennung R)
- 70S34291 Ambulanzen an Ausbildungsstätten nach § 6 PsychThG - § 117 Abs. 2 SGB V: Koronarangiographie (regionale Buchstabenkennung S)
- 70T34291 Ambulanzen an Ausbildungsstätten nach § 6 PsychThG - § 117 Abs. 2 SGB V: Koronarangiographie (regionale Buchstabenkennung T)
- 70U34291 Ambulanzen an Ausbildungsstätten nach § 6 PsychThG - § 117 Abs. 2 SGB V: Koronarangiographie (regionale Buchstabenkennung U)
- 70V34291 Ambulanzen an Ausbildungsstätten nach § 6 PsychThG - § 117 Abs. 2 SGB V: Koronarangiographie (regionale Buchstabenkennung V)
- 70W34291 Ambulanzen an Ausbildungsstätten nach § 6 PsychThG - § 117 Abs. 2 SGB V: Koronarangiographie (regionale Buchstabenkennung W)
- 70X34291 Ambulanzen an Ausbildungsstätten nach § 6 PsychThG - § 117 Abs. 2 SGB V: Koronarangiographie (regionale Buchstabenkennung X)
- 70Y34291 Ambulanzen an Ausbildungsstätten nach § 6 PsychThG - § 117 Abs. 2 SGB V: Koronarangiographie (regionale Buchstabenkennung Y)
- 70Z34291 Ambulanzen an Ausbildungsstätten nach § 6 PsychThG - § 117 Abs. 2 SGB V: Koronarangiographie (regionale Buchstabenkennung Z)

Information zum Exportmodul

Diese Information ist nur für die Sollstatistik relevant.

Datensatz Perkutane Koronarintervention und Koronarangiographie (SV) (PCI_SV)

Textdefinition

Perkutane Koronarintervention und Koronarangiographie bei Patienten ab 18 Jahren (wenn der Status des Leistungserbringers = Leistungserbringung durch Vertragsärzte im Rahmen von Selektivverträgen)

Algorithmus

Algorithmus als Formel

```
ALTER >= 18 UND ((PROZ EINSIN PCI_OPS ODER PROZ EINSIN KORO_OPS) ODER EBM EINSIN PCI_KORO_EBM) UND
formatListe(DIAG; '[a-zA-Z][0-9]{2}(\.[0-9]{1,2})?([#\*\^+!])?([Gg])?([RLBrIb])?$', WAHR) KEINSIN PCI_ICD_EX UND
VERSICHERTENIDNEU <> LEER UND format(VERSICHERTENIDNEU; '[A-Z][0-9]{9}') = WAHR UND LENGTH(KASSEIKNR) = 9
UND LEFT(KASSEIKNR; 2) = '10' UND PERSONENKREIS = '00'
```

Algorithmus in Textform

Berücksichtigt werden (wenn Status des Leistungserbringers = Leistungserbringung durch Vertragsärzte im Rahmen von Selektivverträgen):

- selektivvertragliche Leistungen der Arztpraxen und der medizinischen Versorgungszentren nach §§73b und 140a SGB V

Algorithmus in Textform:

Alter am Aufnahmetag >= 18

und

((Mindestens eine Einschluss-Prozedur aus der Tabelle PCI_OPS

oder

Mindestens eine Einschluss-Prozedur aus der Tabelle KORO_OPS)

oder

Mindestens eine Einschluss-EBM aus der Tabelle PCI_KORO_EBM)

und

(es handelt sich um eine gesicherte Diagnose und keine Ausschluss-Diagnose aus der Tabelle PCI_ICD_EX)

und

die vorliegende eGK-Versichertennummer entspricht dem vorgegebenen Format

und

das 9-stellige Institutionskennzeichen der Krankenkasse der Versichertenkarte beginnt mit der Zeichenkette '10'

und

gemäß eGK-Versichertenkarte liegt kein besonderer Personenkreis vor

Administratives Einschlusskriterium in Textform

Das Behandlungsdatum liegt im Jahr ~~2021~~ 2022

Administratives Einschlusskriterium als Formel

jahreswertListe(OPDATUM) EINSIN (~~2021~~ 2022) ODER jahreswertListe(EBMDATUM) EINSIN (~~2021~~ 2022)

Diagnose(n) der Tabelle PCI_ICD_EX

ICD-Kode Titel

Z52.7 Herzspender

Prozedur(en) der Tabelle PCI OPS

OPS-Kode	Titel
8-837.00	Perkutan-transluminale Gefäßintervention an Herz und Koronargefäßen: Ballon-Angioplastie: Eine Koronararterie
8-837.01	Perkutan-transluminale Gefäßintervention an Herz und Koronargefäßen: Ballon-Angioplastie: Mehrere Koronararterien
8-837.10	Perkutan-transluminale Gefäßintervention an Herz und Koronargefäßen: Laser-Angioplastie: Eine Koronararterie
8-837.11	Perkutan-transluminale Gefäßintervention an Herz und Koronargefäßen: Laser-Angioplastie: Mehrere Koronararterien
8-837.20	Perkutan-transluminale Gefäßintervention an Herz und Koronargefäßen: Atherektomie: Eine Koronararterie
8-837.21	Perkutan-transluminale Gefäßintervention an Herz und Koronargefäßen: Atherektomie: Mehrere Koronararterien
8-837.50	Perkutan-transluminale Gefäßintervention an Herz und Koronargefäßen: Rotablation: Eine Koronararterie
8-837.51	Perkutan-transluminale Gefäßintervention an Herz und Koronargefäßen: Rotablation: Mehrere Koronararterien
8-837.k0	Perkutan-transluminale Gefäßintervention an Herz und Koronargefäßen: Einlegen eines nicht medikamentefreisetzenden Stents: Ein Stent in eine Koronararterie
8-837.k3	Perkutan-transluminale Gefäßintervention an Herz und Koronargefäßen: Einlegen eines nicht medikamentefreisetzenden Stents: 2 Stents in eine Koronararterie
8-837.k4	Perkutan-transluminale Gefäßintervention an Herz und Koronargefäßen: Einlegen eines nicht medikamentefreisetzenden Stents: 2 Stents in mehrere Koronararterien
8-837.k5	Perkutan-transluminale Gefäßintervention an Herz und Koronargefäßen: Einlegen eines nicht medikamentefreisetzenden Stents: 3 Stents in eine Koronararterie
8-837.k6	Perkutan-transluminale Gefäßintervention an Herz und Koronargefäßen: Einlegen eines nicht medikamentefreisetzenden Stents: 3 Stents in mehrere Koronararterien
8-837.k7	Perkutan-transluminale Gefäßintervention an Herz und Koronargefäßen: Einlegen eines nicht medikamentefreisetzenden Stents: 4 Stents in eine Koronararterie
8-837.k8	Perkutan-transluminale Gefäßintervention an Herz und Koronargefäßen: Einlegen eines nicht medikamentefreisetzenden Stents: 4 Stents in mehrere Koronararterien
8-837.k9	Perkutan-transluminale Gefäßintervention an Herz und Koronargefäßen: Einlegen eines nicht medikamentefreisetzenden Stents: 5 Stents in eine Koronararterie
8-837.ka	Perkutan-transluminale Gefäßintervention an Herz und Koronargefäßen: Einlegen eines nicht medikamentefreisetzenden Stents: 5 Stents in mehrere Koronararterien
8-837.kb	Perkutan-transluminale Gefäßintervention an Herz und Koronargefäßen: Einlegen eines nicht medikamentefreisetzenden Stents: Mindestens 6 Stents in eine Koronararterie
8-837.kc	Perkutan-transluminale Gefäßintervention an Herz und Koronargefäßen: Einlegen eines nicht medikamentefreisetzenden Stents: Mindestens 6 Stents in mehrere Koronararterien
8-837.kx	Perkutan-transluminale Gefäßintervention an Herz und Koronargefäßen: Einlegen eines nicht medikamentefreisetzenden Stents: Sonstige
8-837.m0	Perkutan-transluminale Gefäßintervention an Herz und Koronargefäßen: Einlegen eines medikamentefreisetzenden Stents: Ein Stent in eine Koronararterie
8-837.m1	Perkutan-transluminale Gefäßintervention an Herz und Koronargefäßen: Einlegen eines medikamentefreisetzenden Stents: 2 Stents in eine Koronararterie
8-837.m2	Perkutan-transluminale Gefäßintervention an Herz und Koronargefäßen: Einlegen eines medikamentefreisetzenden Stents: 2 Stents in mehrere Koronararterien
8-837.m3	Perkutan-transluminale Gefäßintervention an Herz und Koronargefäßen: Einlegen eines medikamentefreisetzenden Stents: 3 Stents in eine Koronararterie
8-837.m4	Perkutan-transluminale Gefäßintervention an Herz und Koronargefäßen: Einlegen eines medikamentefreisetzenden Stents: 3 Stents in mehrere Koronararterien
8-837.m5	Perkutan-transluminale Gefäßintervention an Herz und Koronargefäßen: Einlegen eines medikamentefreisetzenden Stents: 4 Stents in eine Koronararterie
8-837.m6	Perkutan-transluminale Gefäßintervention an Herz und Koronargefäßen: Einlegen eines medikamentefreisetzenden Stents: 4 Stents in mehrere Koronararterien
8-837.m7	Perkutan-transluminale Gefäßintervention an Herz und Koronargefäßen: Einlegen eines medikamentefreisetzenden Stents: 5 Stents in eine Koronararterie
8-837.m8	Perkutan-transluminale Gefäßintervention an Herz und Koronargefäßen: Einlegen eines medikamentefreisetzenden Stents: 5 Stents in mehrere Koronararterien
8-837.m9	Perkutan-transluminale Gefäßintervention an Herz und Koronargefäßen: Einlegen eines medikamentefreisetzenden Stents: Mindestens 6 Stents in eine Koronararterie
8-837.ma	Perkutan-transluminale Gefäßintervention an Herz und Koronargefäßen: Einlegen eines medikamentefreisetzenden Stents: Mindestens 6 Stents in mehrere Koronararterien
8-837.mx	Perkutan-transluminale Gefäßintervention an Herz und Koronargefäßen: Einlegen eines medikamentefreisetzenden Stents: Sonstige

- 8-837.p Perkutan-transluminale Gefäßintervention an Herz und Koronargefäßen: Einlegen eines nicht medikamentefreisetzenden gecoverten Stents (Stent-Graft)
- 8-837.q Perkutan-transluminale Gefäßintervention an Herz und Koronargefäßen: Blade-Angioplastie (Scoring- oder Cutting-balloon)
- 8-837.t Perkutan-transluminale Gefäßintervention an Herz und Koronargefäßen: Thrombektomie aus Koronargefäßen
- 8-837.u Perkutan-transluminale Gefäßintervention an Herz und Koronargefäßen: Einlegen eines nicht medikamentefreisetzenden Bifurkationsstents
- 8-837.v Perkutan-transluminale Gefäßintervention an Herz und Koronargefäßen: Einlegen eines medikamentefreisetzenden Bifurkationsstents
- 8-837.w0 Perkutan-transluminale Gefäßintervention an Herz und Koronargefäßen: Einlegen eines beschichteten Stents: Ein Stent in eine Koronararterie
- 8-837.w1 Perkutan-transluminale Gefäßintervention an Herz und Koronargefäßen: Einlegen eines beschichteten Stents: 2 Stents in eine Koronararterie
- 8-837.w2 Perkutan-transluminale Gefäßintervention an Herz und Koronargefäßen: Einlegen eines beschichteten Stents: 2 Stents in mehrere Koronararterien
- 8-837.w3 Perkutan-transluminale Gefäßintervention an Herz und Koronargefäßen: Einlegen eines beschichteten Stents: 3 Stents in eine Koronararterie
- 8-837.w4 Perkutan-transluminale Gefäßintervention an Herz und Koronargefäßen: Einlegen eines beschichteten Stents: 3 Stents in mehrere Koronararterien
- 8-837.w5 Perkutan-transluminale Gefäßintervention an Herz und Koronargefäßen: Einlegen eines beschichteten Stents: 4 Stents in eine Koronararterie
- 8-837.w6 Perkutan-transluminale Gefäßintervention an Herz und Koronargefäßen: Einlegen eines beschichteten Stents: 4 Stents in mehrere Koronararterien
- 8-837.w7 Perkutan-transluminale Gefäßintervention an Herz und Koronargefäßen: Einlegen eines beschichteten Stents: 5 Stents in eine Koronararterie
- 8-837.w8 Perkutan-transluminale Gefäßintervention an Herz und Koronargefäßen: Einlegen eines beschichteten Stents: 5 Stents in mehrere Koronararterien
- 8-837.w9 Perkutan-transluminale Gefäßintervention an Herz und Koronargefäßen: Einlegen eines beschichteten Stents: Mindestens 6 Stents in eine Koronararterie
- 8-837.wa Perkutan-transluminale Gefäßintervention an Herz und Koronargefäßen: Einlegen eines beschichteten Stents: Mindestens 6 Stents in mehrere Koronararterien
- 8-837.wx Perkutan-transluminale Gefäßintervention an Herz und Koronargefäßen: Einlegen eines beschichteten Stents: Sonstige
- 8-83d.00 Andere perkutan-transluminale Gefäßintervention an Herz und Koronargefäßen: Einlegen eines medikamentefreisetzenden bioresorbierbaren Stents: Ein bioresorbierbarer Stent in eine Koronararterie
- 8-83d.01 Andere perkutan-transluminale Gefäßintervention an Herz und Koronargefäßen: Einlegen eines medikamentefreisetzenden bioresorbierbaren Stents: 2 bioresorbierbare Stents in eine Koronararterie
- 8-83d.02 Andere perkutan-transluminale Gefäßintervention an Herz und Koronargefäßen: Einlegen eines medikamentefreisetzenden bioresorbierbaren Stents: 2 bioresorbierbare Stents in mehrere Koronararterien
- 8-83d.03 Andere perkutan-transluminale Gefäßintervention an Herz und Koronargefäßen: Einlegen eines medikamentefreisetzenden bioresorbierbaren Stents: 3 bioresorbierbare Stents in eine Koronararterie
- 8-83d.04 Andere perkutan-transluminale Gefäßintervention an Herz und Koronargefäßen: Einlegen eines medikamentefreisetzenden bioresorbierbaren Stents: 3 bioresorbierbare Stents in mehrere Koronararterien
- 8-83d.05 Andere perkutan-transluminale Gefäßintervention an Herz und Koronargefäßen: Einlegen eines medikamentefreisetzenden bioresorbierbaren Stents: 4 bioresorbierbare Stents in eine Koronararterie
- 8-83d.06 Andere perkutan-transluminale Gefäßintervention an Herz und Koronargefäßen: Einlegen eines medikamentefreisetzenden bioresorbierbaren Stents: 4 bioresorbierbare Stents in mehrere Koronararterien
- 8-83d.07 Andere perkutan-transluminale Gefäßintervention an Herz und Koronargefäßen: Einlegen eines medikamentefreisetzenden bioresorbierbaren Stents: 5 bioresorbierbare Stents in eine Koronararterie
- 8-83d.08 Andere perkutan-transluminale Gefäßintervention an Herz und Koronargefäßen: Einlegen eines medikamentefreisetzenden bioresorbierbaren Stents: 5 bioresorbierbare Stents in mehrere Koronararterien
- 8-83d.09 Andere perkutan-transluminale Gefäßintervention an Herz und Koronargefäßen: Einlegen eines medikamentefreisetzenden bioresorbierbaren Stents: Mindestens 6 bioresorbierbare Stents in eine Koronararterie
- 8-83d.0a Andere perkutan-transluminale Gefäßintervention an Herz und Koronargefäßen: Einlegen eines medikamentefreisetzenden bioresorbierbaren Stents: Mindestens 6 bioresorbierbare Stents in mehrere Koronararterien
- 8-83d.0x Andere perkutan-transluminale Gefäßintervention an Herz und Koronargefäßen: Einlegen eines medikamentefreisetzenden bioresorbierbaren Stents: Sonstige
- 8-83d.10 Andere perkutan-transluminale Gefäßintervention an Herz und Koronargefäßen: Einlegen eines nicht medikamentefreisetzenden selbstexpandierenden Stents: Ein selbstexpandierender Stent in eine Koronararterie

- 1-275.0 Transarterielle Linksherz-Katheteruntersuchung: Koronarangiographie ohne weitere Maßnahmen
- 1-275.1 Transarterielle Linksherz-Katheteruntersuchung: Koronarangiographie und Druckmessung im linken Ventrikel
- 1-275.2 Transarterielle Linksherz-Katheteruntersuchung: Koronarangiographie, Druckmessung und Ventrikulographie im linken Ventrikel
- 1-275.3 Transarterielle Linksherz-Katheteruntersuchung: Koronarangiographie, Druckmessung und Ventrikulographie im linken Ventrikel, Druckmessung in der Aorta und Aortenbogendarstellung
- 1-275.4 Transarterielle Linksherz-Katheteruntersuchung: Koronarangiographie, Druckmessung in der Aorta und Aortenbogendarstellung
- 1-275.5 Transarterielle Linksherz-Katheteruntersuchung: Koronarangiographie von Bypassgefäßen
- 1-279.a Andere diagnostische Katheteruntersuchung an Herz und Gefäßen: Koronarangiographie mit Bestimmung der intrakoronaren Druckverhältnisse durch Druckdrahtmessung

Gebührenordnungsposition(en) der Tabelle PCI_KORO_EBM

EBM-Kode Titel

34291 Herzkatheteruntersuchung mit Koronarangiographie

Datenfeldbeschreibung und Ausfüllhinweise

Perkutane Koronarintervention und Koronarangiographie (PCI)

Zeile	Bezeichnung	Datenfeldeigenschaften	Ausfüllhinweis
Basis (B)			
Basisdokumentation			
Abrechnungs- und leistungsbezogene Daten			
1	Status des Leistungserbringers	<input type="checkbox"/> 1 = Krankenhaus 2 = Vertragsarzt 3 = Leistungserbringung durch Vertragsärzte im Rahmen von Selektivverträgen	<p>Das Datenfeld "Status des Leistungserbringers" dient der Identifikation desjenigen, der den Eingriff durchführt.</p> <p>Handelt es sich bei dem durchführenden Arzt um einen vom Krankenhaus angestellten Arzt, ist Schlüsselwert 1 zu wählen (Ausnahme: werden Leistungen im Rahmen von Ermächtigungen erbracht, ist durch den ermächtigten Arzt Schlüsselwert 2 zu wählen). Hierzu zählen insbesondere Angestellte des Krankenhauses und Honorarärzte (auch Belegonorarärzte). Hierbei ist unerheblich, in welchem Kontext die Leistung erbracht wird (z.B. §115b ambulantes Operieren, §140 Verträge zur integrierten Versorgung, etc.).</p> <p>Führt der Arzt seine Leistung als Vertragsarzt durch (hierzu zählen auch durch ermächtigte Ärzte erbrachte Leistungen), ist Schlüsselwert 2 zu wählen. Hierbei ist unerheblich, ob die Leistung in der Praxis, im MVZ oder belegärztlich/ermächtigt im Krankenhaus erbracht wird.</p> <p>Handelt es sich bei dem durchführenden Arzt um einen Vertragsarzt, der seine Leistung im Rahmen eines Selektivvertrages (§§73b und 140a SGB V) erbringt, ist Schlüsselwert 3 zu wählen. Diese zusätzliche Kategorie ist aufgrund eines abweichenden Datenflusses erforderlich.</p>
2	Art der Leistungserbringung	<input type="checkbox"/> 1 = ambulant erbrachte Leistung 2 = stationär erbrachte Leistung 3 = vorstationär erbrachte Leistung	<p>Eine stationär erbrachte Leistung liegt vor, wenn der Patient im Krankenhaus aufgenommen wird und über Nacht in der Einrichtung bleibt. Der stationäre Aufenthalt weist ein unterschiedliches Aufnahme- und Entlassungsdatum auf. Zu den stationär erbrachten Leistungen zählen auch belegärztliche Leistungen.</p> <p>Eine vorstationäre Behandlung gem. § 115a SGB V liegt vor, falls bei Verordnung von Krankenhausbehandlung Versicherte in medizinisch geeigneten Fällen ohne Unterkunft und Verpflegung behandelt werden, um die Erforderlichkeit einer vollstationären Krankenhausbehandlung zu klären oder die vollstationäre Krankenhausbehandlung vorzubereiten. Die vorstationäre Behandlung ist auf längstens drei Behandlungstage innerhalb von fünf Tagen vor Beginn der stationären Behandlung begrenzt.</p>

wenn Feld 1 = 1			
3	Verbringungsleistung (Die dokumentierende und die den Eingriff durchführende Einrichtung sind NICHT identisch)	<input type="checkbox"/> 0 = nein, keine Verbringungsleistung 1 = ja, Verbringungsleistung	Bei Verbringung in eine andere Institution hier "ja" eintragen. Eine externe oder interne Verlegung ist keine Verbringungsleistung.
Art der Versicherung			
4	Institutionskennzeichen der Krankenkasse der Versichertenkarte	<input type="checkbox"/> <input type="checkbox"/> <input type="checkbox"/> <input type="checkbox"/> <input type="checkbox"/> <input type="checkbox"/> <input type="checkbox"/> <input type="checkbox"/> http://www.arge-ik.de	Das Datenfeld "Institutionskennzeichen der Krankenkasse der Versichertenkarte" wird von den Krankenhäusern und von Arztpraxen an externe Stellen übermittelt (z.B. Datenübermittlung nach § 21 KHEntgG oder § 301 Abs. 3 SGB V). Es kann automatisch aus dem Krankenhausinformationssystem (KIS) bzw. Arztinformationssystem (AIS) übernommen werden. <u>Achtung:</u> Es dürfen nur die ersten zwei Ziffern des 9-stelligen Institutionskennzeichens exportiert werden.
5	besonderer Personenkreis	<input type="checkbox"/> <input type="checkbox"/> § 301-Vereinbarung	-
6	besondere Personengruppe	<input type="checkbox"/> <input type="checkbox"/> KVDT-Datensatzbeschreibung	-
Patientenidentifizierende Daten			
7	eGK-Versichertennummer	<input type="checkbox"/> <input type="checkbox"/> <input type="checkbox"/> <input type="checkbox"/> <input type="checkbox"/> <input type="checkbox"/> <input type="checkbox"/> <input type="checkbox"/> <input type="checkbox"/> <input type="checkbox"/> <input type="checkbox"/> <input type="checkbox"/> <input type="checkbox"/>	Das Datenfeld "eGK-Versichertennummer" des Versicherten wird von den Krankenhäusern und von Arztpraxen an externe Stellen übermittelt (z.B. Datenübermittlung nach § 21 KHEntgG oder § 301 Abs. 3 SGB V). Diese Information ist nur für gesetzlich Versicherte relevant. Wenn es sich um einen solchen Fall (gesetzlich versicherter Patient) handelt, muss die Information im QS-Datensatz dokumentiert werden. Sie kann automatisch aus dem Krankenhausinformationssystem (KIS) bzw. Arztinformationssystem (AIS) übernommen werden. <u>Achtung:</u> Dieses Datenfeld ist vor dem QS-Export an die zuständige Datenannahmestelle mit dem öffentlichen Schlüssel der Vertrauensstelle zu verschlüsseln.
Leistungserbringeridentifizierende Daten			
Krankenhaus			
wenn Feld 1 = 1			
8	Institutionskennzeichen	<input type="checkbox"/> <input type="checkbox"/> <input type="checkbox"/> <input type="checkbox"/> <input type="checkbox"/> <input type="checkbox"/> <input type="checkbox"/> <input type="checkbox"/> http://www.arge-ik.de	Gemäß § 293 SGB V wird bei der Datenübermittlung zwischen den gesetzlichen Krankenkassen und den Leistungserbringern ein Institutionskennzeichen (IK) als eindeutige Identifizierung verwendet. Mit diesem IK sind auch die für die Vergütung der Leistungen maßgeblichen Kontoverbindungen verknüpft. Die IK werden durch die "Sammel- und

			<p>Vergabestelle Institutionskennzeichen (SVI)" der Arbeitsgemeinschaft Institutionskennzeichen in Sankt Augustin (SVI, Alte Heerstraße 111, 53757 Sankt Augustin) vergeben und gepflegt.</p> <p>Hier ist das bei der Registrierung für die Qualitätssicherung angegebene IK zu verwenden.</p> <p>Achtung: Dieses Datenfeld darf von der QS-Software vorbelegt werden.</p>
wenn Feld 1 = 1			
9	entlassender Standort	□□□□□□□□	In diesem Datenfeld ist die Standortnummer desjenigen Standortes zu dokumentieren, aus dem der Patient nach Beendigung des stationären Aufenthaltes entlassen wird.
wenn Feld 1 = 1			
10	behandelnder Standort bzw. verbringender Standort (OPS)	□□□□□□□□ gemäß auslösendem OPS-Kode, bei mehreren Leistungen bezogen auf die Erstprozedur	<p>Der "behandelnde Standort" entspricht dem Standort, der die dokumentationspflichtige Leistung gemäß auslösendem OPS-Kode erbringt.</p> <p>Bei den auslösenden OPS-Kodes handelt es sich um die in der OP-Dokumentation bzw. im Krankenhausinformationssystem kodierten und freigegebenen Prozeduren, die in der QS-Filterbeschreibung als Einschlussprozeduren des jeweiligen QS-Verfahrens definiert sind. Idealerweise erfolgt der Arbeitsschritt der Diagnosen- und Leistungsverschlüsselung direkt im OP. Der "behandelnde Standort" ist der Standort, an dem die betreffende Operation durchgeführt wird. Bei Verbringungsleistungen ist der Standort anzugeben, welcher die verbrachte Leistung abrechnet.</p> <p>Wurden mehrere dokumentationspflichtige Leistungen (OPS-Kodes) während des stationären Aufenthaltes erbracht, ist der "behandelnde Standort" in Bezug auf die Erstprozedur zu dokumentieren.</p>
wenn Feld 2 IN (2;3) und wenn Feld 1 = 1			
11	Fachabteilung	□□□□ § 301-Vereinbarung: http://www.dkgev.de	Hier ist die bettenführende Fachabteilung einzutragen, der der Patient zugeordnet ist, während die Herzkatheteruntersuchung durchgeführt wird (also nicht die Fachabteilung, in der das Herzkatheterlabor liegt).
Vertragsarzt/ermächtigter Arzt/MVZ			
wenn Feld 1 IN (2;3)			
12	Betriebsstättennummer ambulant	□□□□□□□□ BSNR (ambulant)	Die von der KV vergebene "Betriebsstättennummer (BSNR)" identifiziert die Arztpraxis als abrechnende Einheit und ermöglicht die Zuordnung ärztlicher Leistungen zum Ort der Leistungserbringung. Dabei umfasst der Begriff Arztpraxis auch Medizinische Versorgungszentren (MVZ), Institute,

			Notfallambulanzen sowie Ermächtigungen von am Krankenhaus beschäftigten Ärzten. Achtung: Dieses Datenfeld darf von der QS-Software vorbelegt werden.
13	Nebenbetriebsstättennummer	□□□□□□□□ NBSNR	Hier ist für Belegärzte die NBSNR der Betriebsstätte (Belegabteilung/-krankenhaus) anzugeben, in der die ärztliche Leistung erbracht wurde.
Patient			
14	einrichtungsinterne Identifikationsnummer des Patienten	□□□□□□□□□□□□□□□□	Die (einrichtungsinterne) Identifikationsnummer wird dem Patienten von der Einrichtung zugewiesen. Sie verbleibt in der Einrichtung und wird nicht an die Datenannahmestelle übermittelt.
15	Geburtsdatum	□□.□□.□□□□	-
16	Geschlecht	<input type="checkbox"/> 1 = männlich 2 = weiblich 3 = divers 8 = unbestimmt	-
wenn Feld 2 IN (2;3)			
17	Aufnahmedatum (stationär)	□□.□□.□□□□	Besonderheiten bei der DRG-Fallzusammenführung Bei DRG-Fallzusammenführung (z.B. Wiederaufnahme innerhalb der DRG-Grenzverweildauer) ist das Aufnahmedatum des ersten Krankenhausaufenthaltes und das Entlassungsdatum des letzten Krankenhausaufenthaltes zu wählen. Die QS-Dokumentation bezieht sich somit auf den zusammengeführten Fall. <u>Beispiel</u> 1. Krankenhausaufenthalt vom 05.01. 2021 <u>2022</u> bis zum 10.01. 2021 <u>2022</u> 2. Krankenhausaufenthalt (Wiederaufnahme) vom 15.01. 2021 <u>2022</u> bis zum 20.01. 2021 <u>2022</u> Das "Aufnahmedatum Krankenhaus" des zusammengeführten Falles ist der 05.01. 2021 <u>2022</u> , das "Entlassungsdatum Krankenhaus" ist der 20.01. 2021 <u>2022</u> .
Anamnese			
18	Zustand nach koronarer Bypass-OP	<input type="checkbox"/> 0 = nein 1 = ja 9 = unbekannt	Bei bewusstlosen Patienten kann der Schlüsselwert =9 = unbekannt= kodiert werden.
19	Ejektionsfraktion unter 40%	<input type="checkbox"/> 0 = nein 1 = ja 2 = fraglich 9 = unbekannt	Nach Messung oder Einschätzung (z.B. Echokardiographie, Ventrikulographie, Szintigraphie). – Maßgeblich sind die während des Aufenthaltes/Behandlungstages erhobenen Befunde. – Wenn nicht vorliegend, kann auf zeitlich nahe liegende Vorbefunde zurückgegriffen werden. – Liegen mehrere verschiedene Befunde vor, ist der zeitlich der ersten Prozedur am nächsten liegende – Wert

			(ggf. auch erst nach dem Herzkatheter) zu verwenden.
20.1	Körpergröße	<input type="checkbox"/> <input type="checkbox"/> <input type="checkbox"/> Angabe in: cm Gültige Angabe: 50 - 270 cm Angabe ohne Warnung: 120 - 230 cm	Bitte die Körpergröße des Patienten in ganzen Zentimetern angeben, ggf. geschätzt.
20.2	Körpergröße unbekannt	<input type="checkbox"/> 1 = ja	-
21.1	Körpergewicht	<input type="checkbox"/> <input type="checkbox"/> <input type="checkbox"/> Angabe in: kg Gültige Angabe: 1 - 500 kg Angabe ohne Warnung: 30 - 230 kg	Bitte das Körpergewicht des Patienten zum Zeitpunkt der Prozedur in Kilogramm angeben, ggf. geschätzt. Gerundet auf volle kg.
21.2	Körpergewicht unbekannt	<input type="checkbox"/> 1 = ja	-
Prozedur (PROZ)			
Prozedur			
22	Wievielte Prozedur während dieses Aufenthaltes (stationär) bzw. innerhalb dieses Behandlungsfalles (ambulant)?	<input type="checkbox"/> <input type="checkbox"/> Gültige Angabe: -_>= 1 Angabe ohne Warnung: -_<= 10	Anhand dieses Datenfeldes sind verschiedene dokumentationspflichtige Eingriffe während eines Aufenthaltes bzw. innerhalb eines Behandlungsfalls unterscheidbar. Innerhalb einer QS-Dokumentation zu einem Verfahren darf dieselbe Eingriffsnummer nicht mehrfach vergeben werden. <u>Achtung:</u> Dieses Datenfeld darf von der QS-Software vorbelegt werden.
23	Datum der Prozedur	<input type="checkbox"/> <input type="checkbox"/> . <input type="checkbox"/> <input type="checkbox"/> . <input type="checkbox"/> <input type="checkbox"/> <input type="checkbox"/> <input type="checkbox"/>	OPS-Datum: Wenn eine Angabe im Datenelement Operation enthalten ist, ist das Datum der Operation bzw. des Beginns der durchgeführten Prozedur zwingend anzugeben. Dabei soll dasselbe Datum wie im Krankenhausinformationssystem (KIS) bzw. Arztinformationssystem (AIS) verwendet werden.
Kardiale Anamnese (vor Prozedur)			
24	akutes Koronarsyndrom	<input type="checkbox"/> (ST-Hebungsinfarkt oder Infarkt ohne ST-Hebung, aber mit Markererhöhung oder instabile Angina pectoris (Ruheangina)) 0 = nein 1 = ja	Zu kodieren ist der Auslöser dieser Prozedur bzw. die Symptomatik am Prozedurtag. Markererhöhung = Mindestens einer der Marker Troponin oder CKMB
wenn Feld 24 = 1			
25	Reanimation im Rahmen des akuten Koronarsyndroms	<input type="checkbox"/> 0 = nein 1 = ja	-
wenn Feld 24 = 0			
26	Angina pectoris	<input type="checkbox"/> nach CCS 0 = nein 1 = CCS I (Angina pectoris bei	Wenn anamnestisch sowohl das akute Koronarsyndrom als auch die Angina pectoris zutrifft, so ist nur das akute Koronarsyndrom anzugeben.

		schwerer Belastung) 2 = CCS II (Angina pectoris bei mittlerer Belastung) 3 = CCS III (Angina pectoris bei leichter Belastung) 4 = atypische Angina pectoris	
27	objektive (apparative) nicht-invasive Ischämiezeichen	<input type="checkbox"/> Belastungs-EKG oder andere nicht-invasive Tests; bei Bei nicht belastbaren Patienten gilt der Befund ohne Belastung 0 = nein 1 = ja 2 = fraglich 9 = unbekannt	Das Datenfeld bezieht sich auf <u>nicht-invasive Tests</u> vor der Herzkatheteruntersuchung. Andere Tests sind z.B. Stress-Echo, Stress-MRT, Myokard-Szintigraphie. Maßgeblich sind die während des Aufenthaltes erhobenen Befunde. Sofern diese nicht vorliegen, kann auf zeitlich nahe liegende (auch ambulante) Vorbefunde zurückgegriffen werden. Liegen mehrere verschiedene Befunde vor, ist der zeitlich der ersten Prozedur am nächsten liegende Befund zu verwenden.
	<u>Wenn in Feld 27 = 1 oder 2</u>		
(NEU)	<u>Zur Prozedur führende Art der objektiven (apparativen) nicht-invasiven Vordiagnostik</u>	<input type="checkbox"/> 1= Ruhe-EKG 2= Ruhe-Echokardiographie 3= Belastungs-EKG 4= Stress-Echokardiographie 5= Nicht-invasive radiologische und nuklearmedizinische Verfahren zum Nachweis einer Ischämie oder Darstellung der Koronar Anatomie 9= Sonstiges	<u>Wurden mehrere objektive (apparative) nicht-invasive Voruntersuchungen durchgeführt geben Sie den Befund an, der für die Indikationsstellung zur Prozedur überwiegend maßgeblich war.</u> <u>Schlüssel 5 beinhaltet dabei folgende Untersuchung: Stress-MRT, Koronare CT-Angiographie, SPECT-Myokardszintigraphie oder PET. Hinweis: Die CT-Angiographie ist lediglich im stationären Sektor Teil der GKV-Regelversorgung, im vertragsärztlichen Sektor wird sie hingegen nicht vergütet.</u>
Weitere Prozedurangaben			
28	Herzinsuffizienz (nach NYHA)	<input type="checkbox"/> 0 = nein 1 = ja, NYHA I 2 = ja, NYHA II 3 = ja, NYHA III 4 = ja, NYHA IV	Zum Zeitpunkt der Behandlung (z.B. Dyspnoe, Zyanose, Lungenstauung); das Krankheitsbild der COPD (chronisch obstruktive Lungenerkrankung) ist nicht hierunter zu subsumieren.
wenn Feld 28 = 4			
29	kardiogener Schock	<input type="checkbox"/> 0 = nein 1 = ja, bei Prozedurbeginn stabilisiert 2 = ja, bei Prozedurbeginn hämodynamisch instabil	Die Diagnose des kardiogenen Schocks erfolgt nach klinischer Einschätzung des Kardiologen entsprechend der KILLIP-Klassifikation (DeGeare et al. 2001). Ein kardiogener Schock beinhaltet neben klinischen Zeichen der Hypoperfusion (1) einen systolischen Blutdruck < 100 mmHg bei einer Herzfrequenz > 100 /Min oder (2) eine Katecholaminpflichtigkeit.
30	Art der Prozedur	<input type="checkbox"/> 1 = isolierte Koronarangiographie 2 = isolierte PCI 3 = einzeitig Koronarangiographie und PCI	3: einzeitige Koronarangiographie und PCI (auch Einzeitig PCI genannt) – ist die im Rahmen einer Sitzung stattfindende Koronarangiographie mit direkt anschließender PCI.
wenn Feld 1 IN (2;3) oder wenn Feld 2 = 1			
31	Gebührenordnungsposition (GOP)	<input type="checkbox"/> 1 = 34291 2 = 34291 und 34292	-

		EBM-Katalog http://www.kbv.de/html/ebm.php	
32	Dringlichkeit der Prozedur	<input type="checkbox"/> 1 = elektiv 2 = dringend 3 = notfallmäßig	"elektiv": Eine Prozedur bei der zwischen Planung und Aufnahme in der Einrichtung <u>mehr</u> als 72 Stunden liegen können. "dringend": Eine Prozedur, bei der kein lebensbedrohlicher Zustand vorliegt, die jedoch <u>innerhalb</u> der nächsten 72 Stunden durchgeführt werden sollte. "notfallmäßig": Eine Prozedur, die innerhalb von 24 Stunden nach Aufnahme durchgeführt werden <u>muss</u> , da ein lebensbedrohlicher Zustand vorliegt. Bei Patienten, deren Symptome erstmals innerhalb der Einrichtung aufgetreten sind, ist der Zeitraum vom Auftreten der Symptome bis zum Prozedurbeginn entscheidend.
33.1	Kreatininwert i.S. in mg/dl	<input type="checkbox"/> <input type="checkbox"/> <input type="checkbox"/> Angabe in: mg/dl Gültige Angabe: <u>-</u> >= 0 mg/dl Angabe ohne Warnung: 0,2 - 12 mg/dl	Letzter bekannter Serum-Kreatininwert vor aktueller Koronarangiographie <u>und/oder PCI</u> . Maßgeblich sind die während des Aufenthaltes bzw. Behandlungsfalles erhobenen Befunde. Wenn nicht vorliegend, kann auf zeitlich nahe liegende Vorbefunde zurückgegriffen werden. Liegen mehrere verschiedene Befunde vor, ist der zeitlich der Prozedur am nächsten liegende Befund (vor der Prozedur) zu verwenden.
33.2	Kreatininwert i.S. in µmol/l	<input type="checkbox"/> <input type="checkbox"/> <input type="checkbox"/> <input type="checkbox"/> Angabe in: µmol/l Gültige Angabe: <u>-</u> >= 0 µmol/l Angabe ohne Warnung: 18 - 1060 µmol/l	Letzter bekannter Serum-Kreatininwert vor aktueller Koronarangiographie <u>und/oder PCI</u> . Maßgeblich sind die während des Aufenthaltes bzw. Behandlungsfalles erhobenen Befunde. Wenn nicht vorliegend, kann auf zeitlich nahe liegende Vorbefunde zurückgegriffen werden. Liegen mehrere verschiedene Befunde vor, ist der zeitlich der Prozedur am nächsten liegende Befund (vor der Prozedur) zu verwenden.
33.3	Kreatininwert i.S. unbekannt	<input type="checkbox"/> 1 = ja	Letzter bekannter Serum-Kreatininwert vor aktueller Koronarangiographie. Maßgeblich sind die während des Aufenthaltes bzw. Behandlungsfalles erhobenen Befunde. Wenn nicht vorliegend, kann auf zeitlich nahe liegende Vorbefunde zurückgegriffen werden. Liegen mehrere verschiedene Befunde vor, ist der zeitlich der Prozedur am nächsten liegende Befund (vor der Prozedur) zu verwenden.
wenn Feld 32 IN (1;2)			
34	Dialysepflicht	<input type="checkbox"/> 0 = nein 1 = ja 9 = unbekannt	-
wenn Feld 30 IN (2;3) und wenn Feld 32 = 3			
35	Fibrinolyse vor der Prozedur	<input type="checkbox"/>	Hierunter fallen alle Substanzen, die durch Aktivierung des fibrinolytischen Systems eine Thrombolyse ermöglichen.

		0 = nein 1 = ja 9 = unbekannt	
Koronarangiographie (KORO)			
Koronarangiographie			
36	Wievielte diagnostische Koronarangiographie (mit oder ohne Intervention) während dieses Aufenthaltes (stationär) bzw. innerhalb dieses Behandlungsfalles (ambulant)?	<input type="checkbox"/> <input type="checkbox"/> 1 ... 99 Gültige Angabe: -_>= 1 Angabe ohne Warnung: -_<= 10	Das Datenfeld ermöglicht es, die verschiedenen dokumentationspflichtigen Koronarangiographien während eines Aufenthaltes bzw. innerhalb eines Behandlungsfalles zu unterscheiden. <u>Achtung:</u> Dieses Datenfeld darf von der QS-Software vorbelegt werden.
37	führende Indikation für diese Koronarangiographie	<input type="checkbox"/> <input type="checkbox"/> nach Einschätzung des Untersuchers vor dem Eingriff 1 = V.a. KHK bzw. Ausschluss KHK 2 = Verdacht auf Progression der bekannten KHK 3 = akutes Koronarsyndrom (Ruheangina) ohne Myokardinfarkt (ohne STEMI, ohne NSTEMI) 4 = akutes Koronarsyndrom mit Nicht-ST-Hebungsinfarkt (NSTEMI) 5 = akutes Koronarsyndrom mit ST-Hebungsinfarkt (STEMI) (bis zu 12 h nach Symptombeginn oder anhaltende Beschwerden) 6 = subakutes Koronarsyndrom mit ST-Hebungsinfarkt (STEMI) (mehr als 12 h nach Symptombeginn und keine anhaltenden Beschwerden) 7 = elektive Kontrolle nach Koronarintervention 8 = Myokardkrankung mit eingeschränkter Ventrikelfunktion (Ejektionsfraktion <40%) 9 = Vitium bzw. Endokarditis <u>10= Komplikation nach vorangegangener Koronarangiographie oder PCI</u> 99 = sonstige	Nach Einschätzung des Untersuchers vor dieser Koronarangiographie; - Bekannte KHK = Angiographisch dokumentierte Stenose >= 50% und/oder alter Herzinfarkt, der nicht unter 3-6 aufgeführt ist. - Myokardkrankungen mit normaler Ventrikelfunktion sind unter "sonstige" zu kodieren. - 9: Vitium z.B. im Rahmen einer präoperativen Diagnostik.
38	Operationen- und Prozedurenschlüssel	1. <input type="checkbox"/> - <input type="checkbox"/> <input type="checkbox"/> <input type="checkbox"/> . <input type="checkbox"/> <input type="checkbox"/> 2. <input type="checkbox"/> - <input type="checkbox"/> <input type="checkbox"/> <input type="checkbox"/> . <input type="checkbox"/> <input type="checkbox"/> 3. <input type="checkbox"/> - <input type="checkbox"/> <input type="checkbox"/> <input type="checkbox"/> . <input type="checkbox"/> <input type="checkbox"/> 4. <input type="checkbox"/> - <input type="checkbox"/> <input type="checkbox"/> <input type="checkbox"/> . <input type="checkbox"/> <input type="checkbox"/> 5. <input type="checkbox"/> - <input type="checkbox"/> <input type="checkbox"/> <input type="checkbox"/> . <input type="checkbox"/> <input type="checkbox"/> 6. <input type="checkbox"/> - <input type="checkbox"/> <input type="checkbox"/> <input type="checkbox"/> . <input type="checkbox"/> <input type="checkbox"/> 7. <input type="checkbox"/> - <input type="checkbox"/> <input type="checkbox"/> <input type="checkbox"/> . <input type="checkbox"/> <input type="checkbox"/> 8. <input type="checkbox"/> - <input type="checkbox"/> <input type="checkbox"/> <input type="checkbox"/> . <input type="checkbox"/> <input type="checkbox"/> 9. <input type="checkbox"/> - <input type="checkbox"/> <input type="checkbox"/> <input type="checkbox"/> . <input type="checkbox"/> <input type="checkbox"/> 10. <input type="checkbox"/> - <input type="checkbox"/> <input type="checkbox"/> <input type="checkbox"/> . <input type="checkbox"/> <input type="checkbox"/> alle OPS-Kodes des durchgeführten Eingriffs http://www.dimdi.de	Die Kodierung geschieht nach dem am Aufnahmetag (stationär)/Behandlungstag (ambulant) gültigen OPS-Katalog: Im Jahr 2022 durchgeführte Operationen sind z.B. noch nach dem im Jahre 2021 <u>2022</u> gültigen OPS-Katalog zu dokumentieren, wenn der Patient am 31. 12. 2021 <u>2022</u> aufgenommen worden ist.

39	führende Diagnose nach diagnostischem Herzkatheter	<input type="checkbox"/> vor einer evtl. auch einzeitig durchgeführten Intervention. Gemeint ist die Diagnose aus Voruntersuchungen und Koronarangiographie, die den Pat. am meisten beeinträchtigt oder gefährdet und/oder die Therapie entscheidet 0 = Ausschluss KHK 1 = KHK mit Lumeneinengung geringer als 50% 2 = KHK mit Lumeneinengung größer als 50% (ohne Berücksichtigung von Bypass-Grafts) 3 = Kardiomyopathie 4 = Herzklappenvitium 5 = Aortenaneurysma 6 = hypertensive Herzerkrankung 9 = andere kardiale Erkrankung	Die führende Diagnose ist die Diagnose aus Voruntersuchungen und Herzkatheter, die den Patienten am meisten beeinträchtigt oder gefährdet und/oder die Therapie entscheidet Zu 2: Zu berücksichtigen ist hier jedes Herzkranzgefäß mit signifikanter Stenose (auch anamnestisch) unabhängig von einer ggf. funktionierenden Revaskularisation durch Stent oder Bypass. Sollte der Eingriff abgebrochen worden sein, so ist das Ergebnis der bis zum Abbruch erbrachten Leistung zu dokumentieren. Sollte überhaupt keine diagnostische Aussage möglich sein, nutzen Sie bitte Schlüssel "andere kardiale Erkrankung".
PCI (PCI)			
PCI			
40	Wievielte PCI während dieses Aufenthaltes (stationär) bzw. innerhalb dieses Behandlungsfalls (ambulant)?	<input type="checkbox"/> <input type="checkbox"/> 1 ... 99 Gültige Angabe: -_>= 1 Angabe ohne Warnung: -_<= 10	Das Datenfeld ermöglicht es, die verschiedenen dokumentationspflichtigen PCIs während eines Aufenthaltes bzw. innerhalb eines Behandlungsfalls zu unterscheiden. Achtung: Dieses Datenfeld darf von der QS-Software vorbelegt werden.
41	Indikation zur PCI	<input type="checkbox"/> 1 = stabile Angina pectoris (nach CCS) 2 = akutes Koronarsyndrom (Ruheangina) ohne Myokardinfarkt (ohne STEMI, ohne NSTEMI) 3 = akutes Koronarsyndrom mit Nicht-ST-Hebungsinfarkt (NSTEMI) 4 = akutes Koronarsyndrom mit ST-Hebungsinfarkt (STEMI) (bis zu 12 h nach Symptombeginn oder anhaltende Beschwerden) 5 = subakutes Koronarsyndrom mit ST-Hebungsinfarkt (STEMI) (mehr als 12 h nach Symptombeginn und keine anhaltende Beschwerden) 6 = prognostische Indikation oder stumme Ischämie 7 = Komplikation bei oder nach vorangegangener Koronarangiographie oder PCI 9 = sonstige	Unter prognostischer Indikation wird die Durchführung einer PCI ohne klinische oder apparative Ischämiezeichen verstanden.
wenn Feld 41 IN (4;5)			
42	Ist STEMI Hauptdiagnose?	<input type="checkbox"/> 0 = nein 1 = ja	Der Status der Hauptdiagnose bezieht sich auf die Dokumentation nach §301. Dieses Datenfeld dient der Abgrenzung eines STEMI, der erst während des Krankenhausaufenthaltes entstanden ist, von Fällen, die wegen STEMI aufgenommen wurden.
43	Operationen- und Prozedurenschlüssel	1. <input type="checkbox"/> - <input type="checkbox"/> <input type="checkbox"/> <input type="checkbox"/> . <input type="checkbox"/> <input type="checkbox"/>	Die Kodierung geschieht nach dem am Aufnahmetag

		2. □-□□□.□□ 3. □-□□□.□□ 4. □-□□□.□□ 5. □-□□□.□□ 6. □-□□□.□□ 7. □-□□□.□□ 8. □-□□□.□□ 9. □-□□□.□□ 10. □-□□□.□□ alle OPS-Kodes des durchgeführten Eingriffs http://www.dimdi.de	(stationär)/Behandlungstag (ambulant) gültigen OPS-Katalog: Im Jahr 2022 durchgeführte Operationen sind z.B. noch nach dem im Jahre 2021 <u>2022</u> gültigen OPS-Katalog zu dokumentieren, wenn der Patient am 31.12. 2021 <u>2022</u> aufgenommen worden ist.
PCI an			
44.1	PCI an Hauptstamm	<input type="checkbox"/> 1 = ja	Stenosen, bei denen NICHT interveniert wurde, sind bei dieser Angabe nicht zu berücksichtigen!
44.2	PCI an LAD	<input type="checkbox"/> 1 = ja	Stenosen, bei denen NICHT interveniert wurde, sind bei dieser Angabe nicht zu berücksichtigen!
44.3	PCI an RCX	<input type="checkbox"/> 1 = ja	Stenosen, bei denen NICHT interveniert wurde, sind bei dieser Angabe nicht zu berücksichtigen!
44.4	PCI an RCA	<input type="checkbox"/> 1 = ja	Stenosen, bei denen NICHT interveniert wurde, sind bei dieser Angabe nicht zu berücksichtigen!
PCI Merkmale			
45	PCI mit besonderen Merkmalen	<input type="checkbox"/> 0 = nein 1 = ja	Wenn eines der Merkmale der folgenden Felder vorliegt, ist "ja" anzugeben.
wenn Feld 45 = 1			
46.1	PCI am kompletten Gefäßverschluss	<input type="checkbox"/> 1 = ja	Ist dann gegeben, wenn TIMI-Fluss 0, d.h. kein Kontrastmitteldurchtritt.
46.2	PCI eines Koronarbypasses	<input type="checkbox"/> 1 = ja	-
46.3	PCI am ungeschützten Hauptstamm	<input type="checkbox"/> 1 = ja	Ein nicht durch ein offenes Bypass-Gefäß überbrückter Hauptstamm.
46.4	PCI einer Ostiumstenose LAD/RCX/RCA	<input type="checkbox"/> 1 = ja	-
46.5	PCI am letzten verbliebenen Gefäß	<input type="checkbox"/> 1 = ja	Das letzte native oder Bypass-Gefäß, welches das vitale Myocard versorgt.
46.6	PCI an einer In-Stent Stenose	<input type="checkbox"/> 1 = ja	-
<u>46.6</u> (NEU)	<u>PCI an einer Bifurkationsstenose</u>	<input type="checkbox"/> <u>1 = ja</u>	<u>Nur dann als besonderes Merkmal angeben, wenn es sich um eine Stentimplantation und / oder eine Ballondilatation in beiden Ästen handelt.</u>
46.7	sonstiges	<input type="checkbox"/> 1 = ja	-

Wesentliches Interventionsziel			
wenn Feld 41 IN (1;2;6;7;9)			
47	wesentliches Interventionsziel erreicht	<input type="checkbox"/> nach Einschätzung des Untersuchers: im Allgemeinen angiographische Residualstenose des dilatierten Segments unter 50% 0 = nein 1 = ja 2 = fraglich	"1 = ja", bedeutet, dass der normale Koronarfluss wieder hergestellt ist.
wenn Feld 41 IN (3;4;5)			
48	erreichter TIMI-Fluss im Zielgefäß	<input type="checkbox"/> 0 = TIMI 0 1 = TIMI I 2 = TIMI II 3 = TIMI III	Dieses Datenfeld muss nur bei ACS mit ST-Hebungsinfarkt oder mit Nicht-ST-Hebungsinfarkt und PCI erfasst werden. Bei allen anderen PCIs erfolgt die Dokumentation, ob das wesentliche Interventionsziel erreicht wurde, über das Feld "wesentliches Interventionsziel erreicht". Die "Thrombolyse in myocardial Infarction" (TIMI)-Klassifikation beschreibt den Koronarfluss im Umfeld eines Gefäßverschlusses (Cannon 2001). - TIMI-Fluss 0 - kein antegrader Fluss distal des Verschlusses - TIMI-Fluss I - Kontrastmittel lässt sich distal darstellen, füllt jedoch nicht das gesamte Gefäßbett - TIMI-Fluss II - Kontrastmittel füllt distal das gesamte Gefäßbett aus, An- und Abstrom sind jedoch verzögert - TIMI-Fluss III - normaler Fluss
Door- und Balloon-Zeitpunkt			
wenn Feld 42 = 1			
49	Door-Zeitpunkt und Balloon-Zeitpunkt bekannt?	<input type="checkbox"/> 0 = nein 1 = ja	Sollte einer der zwei Zeitpunkte nicht bekannt sein, ist 0 = "nein" einzutragen.
wenn Feld 49 = 1			
50	Door-Zeitpunkt (Datum)	□□.□□.□□□□	Als Door-Zeitpunkt gilt die Übergabezeit aus dem Notarzt-/Rettungswagenprotokoll. Werden Herzinfarktpatienten nicht über den Notarzt-/Rettungswagen aufgenommen, ist das administrative Aufnahmedatum als "Door-Zeitpunkt" zu erfassen. Es sollen das Datum und die Uhrzeit angegeben werden.
51	Door-Zeitpunkt (Uhrzeit)	□□:□□	Als Door-Zeitpunkt gilt die Übergabezeit aus dem Notarzt-/Rettungswagenprotokoll. Werden Herzinfarktpatienten nicht über den Notarzt-/Rettungswagen aufgenommen, ist die administrative Aufnahmeuhrzeit als "Door-Zeitpunkt" zu erfassen. Es sollen das Datum und die Uhrzeit angegeben werden.
52	Balloon-Zeitpunkt (Datum)	□□.□□.□□□□	Als Balloon-Zeitpunkt gilt die Zeit des Aufblasens des Dilatationskatheters in dem Koronarverschluss, der zum Herzinfarkt geführt hat.
53	Balloon-Zeitpunkt (Uhrzeit)	□□:□□	Als Balloon-Zeitpunkt gilt die Zeit des Aufblasens des Dilatationskatheters in dem Koronarverschluss, der zum Herzinfarkt geführt hat.

Prozedur (PROZ)			
Prozedurdaten			
54	Dosis-Flächen-Produkt bekannt	<input type="checkbox"/> 0 = nein 1 = ja	-
wenn Feld 54 = 1			
55	Dosis-Flächen-Produkt	<input type="checkbox"/> <input type="checkbox"/> <input type="checkbox"/> <input type="checkbox"/> Angabe in: (cGy)* cm ² Gültige Angabe: -_>= 0 (cGy)* cm ² Angabe ohne Warnung: 100 - 30000 (cGy)* cm ²	- inklusive Koronarangiografie, Lävokardiografie, Aortografie, intrakoronare Druck(draht)messung (FFR - Fraktionelle Flussreserve), intravaskulärer Ultraschall der KoronargefäÙe (IVUS) - exklusive Myokardbiopsie, Rechtsherzkatheteruntersuchung, Nierenarteriendarstellung, Pulmonalisangiografie, Darstellung der deszendierenden Aorta, Becken und BeingefäÙe und supraaortalen GefäÙe
56	applizierte Kontrastmittelmenge	<input type="checkbox"/> <input type="checkbox"/> <input type="checkbox"/> an dieser Stelle ist die tatsächlich applizierte Kontrastmittelmenge gemeint und nicht die angebrochene Kontrastmittelmenge Angabe in: ml Gültige Angabe: -_>= 1 ml Angabe ohne Warnung: 10 - 500 ml	<ul style="list-style-type: none"> inklusive Koronarangiografie, Lävokardiografie, Aortografie, intrakoronare Druck(draht)messung (FFR - Fraktionelle Flussreserve), intravaskulärer Ultraschall der KoronargefäÙe (IVUS) exklusive Myokardbiopsie, Rechtsherzkatheteruntersuchung, Nierenarteriendarstellung, Pulmonalisangiografie, Darstellung der deszendierenden Aorta, Becken und BeingefäÙe und supraaortalen GefäÙe
Ereignisse während der Prozedur			
57	intraprozedural auftretende Ereignisse	<input type="checkbox"/> 0 = nein 1 = ja	-
wenn Feld 57 = 1			
58.1	koronarer Verschluss	<input type="checkbox"/> 1 = ja	-
58.2	TIA/Schlaganfall	<input type="checkbox"/> 1 = ja	-
58.3	Exitus im Herzkatheterlabor	<input type="checkbox"/> 1 = ja	-
58.4	sonstige	<input type="checkbox"/> 1 = ja	-
Basis (B)			
Postprozeduraler Verlauf			
59	postprozedural neu aufgetretener Herzinfarkt	<input type="checkbox"/> 0 = nein 1 = ja, NSTEMI 2 = ja, STEMI	Sofern bei Infarktverdacht eine ST-Hebung im EKG oder Markererhöhung im Labor vorliegt (Markererhöhung = mindestens einer der Marker Troponin, CKMB) oder ein_Koronarverschluss angiographisch festgestellt wird. Falls

			die Herzkatheteruntersuchung bei akutem Infarkt durchgeführt wird gilt: V. a. erneuten Infarkt und zweiter Anstieg der Marker
wenn Feld 59 IN (1;2)			
60	Datum des postprozedural neu aufgetretenen Herzinfarkts	□□.□□.□□□□	-
61	postprozedural neu aufgetretene/r TIA/Schlaganfall	<input type="checkbox"/> 0 = nein 1 = ja, TIA 2 = ja, Schlaganfall	Jedes postprozedural neu aufgetretene neurologische Defizit z.B. Sehstörung, Aphasie, Hemiparese Bei den Antwortmöglichkeiten 1 oder 2 wird jeweils das als erstes vorliegende Ereignis kodiert.
wenn Feld 61 IN (1;2)			
62	Datum der/des postprozedural neu aufgetretenen TIA/Schlaganfalls	□□.□□.□□□□	-
63	postprozedurale Verlegung bzw. Einweisung zur Notfall CABG-Operation aufgrund von Komplikationen bei einer Koronarangiographie oder PCI	<input type="checkbox"/> 0 = nein 1 = ja	Notfall-CABG ist definiert als notfallmäßig durchgeführte Bypass-Operation innerhalb von 24 Stunden nach Herzkatheteruntersuchung
wenn Feld 63 = 1			
64	Datum der postprozeduralen Verlegung bzw. Einweisung zur Notfall-CABG-Operation	□□.□□.□□□□	-
65	postprozedurale Transfusion	<input type="checkbox"/> 0 = nein 1 = ja	Alle intravenösen Infusionen in Form von Blutbestandteilen (inkl. Eigenblut).–Die Differenzierung wann die Komplikation aufgetreten ist, ist von besonderer Bedeutung für–die Auswertung bzw. die Berechnung der Qualitätsindikatoren
wenn Feld 65 = 1			
66	Datum der postprozeduralen Transfusion	□□.□□.□□□□ Wurden mehrere postprozedurale Transfusionen durchgeführt, ist das Datum der ersten postprozeduralen Transfusion zu dokumentieren.	-
67	postprozedurale Gefäßthrombose (punktionsnah)	<input type="checkbox"/> 0 = nein 1 = ja	Mit der Gefäßthrombose sind venöse Gefäßverschlüsse gemeint.–Arterielle Verschlüsse werden nicht über die QS-Dokumentation in den Einrichtungen erfasst, sondern–über die Routinedaten bei den Krankenkassen.
wenn Feld 67 = 1			
68	Datum der postprozeduralen Gefäßthrombose (punktionsnah)	□□.□□.□□□□	-
Entlassung			
wenn Feld 1 IN (1;2) und wenn Feld 2 IN (2;3)			
69	Entlassungsdatum	□□.□□.□□□□ stationär	Besonderheiten bei der DRG-Fallzusammenführung Bei DRG-Fallzusammenführung (z.B. Wiederaufnahme innerhalb der DRG-Grenzverweildauer) ist das Aufnahmedatum des ersten Krankenhausaufenthaltes und das

			<p>Entlassungsdatum des letzten Krankenhausaufenthaltes zu wählen. Die QS-Dokumentation bezieht sich somit auf den zusammengeführten Fall.</p> <p><u>Beispiel</u> 1. Krankenhausaufenthalt vom 05.01.2021 <u>2022</u> bis zum 10.01.2021 <u>2022</u> 2. Krankenhausaufenthalt (Wiederaufnahme) vom 15.01.2021 <u>2022</u> bis zum 20.01.2021 <u>2022</u> Das "Aufnahmedatum Krankenhaus" des zusammengeführten Falles ist der 05.01.2021 <u>2022</u> das "Entlassungsdatum Krankenhaus" ist der 20.01.2021 <u>2022</u></p>
70	Entlassungsdiagnose(n) (stationär) bzw. Quartalsdiagnose(n) (ambulant)	1. □□□.□□ 2. □□□.□□ 3. □□□.□□ 4. □□□.□□ 5. □□□.□□ 6. □□□.□□ 7. □□□.□□ 8. □□□.□□ 9. □□□.□□ 10. □□□.□□ ... 30. □□□.□□ ICD-10-GM http://www.dimdi.de	<p>Es sollen die Entlassungsdiagnosen (Haupt- oder Nebendiagnosen) bzw. die Quartalsdiagnosen angegeben werden, die in inhaltlichem Zusammenhang mit der in diesem Verfahren der Qualitätssicherung dokumentierten Leistung stehen.</p> <p>Die Kodierung geschieht nach dem am Aufnahmetag (stationär) bzw. Behandlungstag (ambulant) gültigen ICD-10-GM-Katalog: Im Jahr 2022 gestellte Entlassungsdiagnosen sind z.B. noch nach dem im Jahre 2021 <u>2022</u> gültigen ICD-10-GM-Katalog zu dokumentieren, wenn der Patient am 31.12.2021 <u>2022</u> aufgenommen worden ist.</p>

Spezifikation PCI

Anwenderinformation für das Modul „Perkutane Koronarintervention und Koronarangiographie“

Indexjahr ~~2021~~2022

Der Patientenfilter, der die entsprechenden dokumentationspflichtigen Behandlungsvorgänge selektiert, legt die zu exportierenden Fälle/Patienten fest. Diese Datenbasis stellt die Grundgesamtheit der QS-Vorgänge dar.

Anschließend muss für einen bestimmten Zeitraum das Auftreten bestimmter Diagnosen, Eingriffe, Abrechnungskodes und Verordnungen geprüft werden (Leistungs- und Medikationsfilter).

Die Datenfelder sind gemäß ihrer Eingangskennung in der Allgemeinen Spezifikation für Sozialdaten bei den Krankenkassen angegeben, die sich an den Technischen Anlagen zum Datenaustausch der Leistungserbringer orientiert:

[Funktion].[Datenquelle].[Datensatz].[Segment].[Gruppe].[Feldkennung]@Attributname

Beispiel: 301.Entlassungsanzeige.FAB.Operation.Prozedurenschlüssel@ops

Diese Kennung bezeichnet das Attribut „ops“, das in der Entlassungsanzeige des Datensatzes nach §301 im FAB-Segment in der Gruppe „Operation“ mit der Feldkennung „Prozedurenschlüssel“ zu finden ist.

Diese Kennzeichnung ermöglicht den direkten Bezug zu den Eingangsdaten. So ist gewährleistet, dass die zu selektierenden Datenfelder von den Krankenkassen eindeutig referenziert werden können.

Pseudocode der QS-Filter

	Pseudo-Code	Beschreibung
Patientenfilter	<pre> Admin@erfassungsjahr - Stamm@gebjahr >= 18 UND ((source(301)@quelle = '301' UND 301.Entlassungsanzeige.FAB.Operation.Prozedurenschlüssel@ops EINSIN Codeliste.PCI_OPS_INDEX UND 301.Entlassungsanzeige.ETL.Tag der Entlassung/Verlegung@entldatum INNERHALB Wertebereich.PCI_INDEXJAHR)) ODER ((source(kh_ambo)@quelle = '115b' ODER source(kh_ambo)@quelle = '116b' ODER source(kh_ambo)@quelle = '117') UND (kh_ambo.Ambulante Operation.PRZ.Prozedur.Prozedurenschlüssel@ops EINSIN Codeliste.PCI_OPS_INDEX ODER ebm_kh_ambo(kh_ambo.Ambulante Operation.ENA.Entgeltart)@ebm EINSIN Codeliste.PCI_GOP_INDEX)) UND kh_ambo.Ambulante Operation.ENA.Tag der Behandlung@datum INNERHALB Wertebereich.PCI_INDEXJAHR)) ODER (source(295k)@quelle = '295k' UND (295k.OPS.Operationsschlüssel.7/7.1.1@ops EINSIN Codeliste.PCI_OPS_INDEX ODER 295k.LED.5/5.3.1@ebm EINSIN Codeliste.PCI_GOP_INDEX)) UND </pre>	<p>Versicherte mindestens 18 Jahre im Erfassungsjahr und im Erfassungsjahr mindestens eine</p> <ul style="list-style-type: none"> stationäre Aufnahme mit Prozedur aus Einschlussliste PCI_OPS_INDEX ambulante Behandlung im KH nach § 115b, § 116b oder § 117 mit Prozedur aus PCI_OPS_INDEX oder mit EBM-Ziffer aus PCI_GOP_INDEX Behandlung beim niedergelassenen Arzt (kollektiv- oder selektivvertraglich, d.h. eine BSNR muss vorliegen) mit Prozedur aus PCI_OPS_INDEX oder EBM-Ziffer aus PCI_GOP_INDEX

	Pseudo-Code	Beschreibung
	<pre> 295k.RND.Behandlungszeitraum.3/3.3.2@endedatum INNERHALB Wertebereich.PCI_INDEXJAHR) ODER ((source(295s)@quelle = '295_140' ODER source(295s)@quelle = '295_73b' ODER source(295s)@quelle = '295_73c') UND 295s.Erbrachte Leistungen / Einzelfallrechnung.OPS.Operationsschlüssel.7/7.2.1 Operationsschlüssel, codiert@ops EINSIN Codeliste.PCI_OPS_INDEX UND 295s.Erbrachte Leistungen / Einzelfallrechnung.RGI.Abrechnungszeitraum.11/11.2.2 Letzter Tag des Abrechnungszeitraums@endedatum INNERHALB Wertebereich.PCI_INDEXJAHR)) </pre>	
Zeitfilter (PCI_INDEXJAHR)	01.01. 2021 <u>2022</u> – 31.12. 2021 <u>2022</u>	Indexleistung in Erfassungsjahr 2021 <u>2022</u>
Leistungs- und Medikationsfilter	<pre> (source(301)@quelle = '301' UND (301.Entlassungsanzeige.FAB.Operation.Prozedurenschlüssel@ops EINSIN Codeliste.PCI_OPS_KOMPL ODER 301.Entlassungsanzeige.ETL.Hauptdiagnose.Diagnoseschlüssel@icd EINSIN Codeliste.PCI_ICD_KOMPL ODER 301.Entlassungsanzeige.ETL.Sekundär-Diagnose.Diagnoseschlüssel@icd_sek EINSIN Codeliste.PCI_ICD_KOMPL ODER 301.Entlassungsanzeige.NDG.Nebendiagnose.Diagnoseschlüssel@icd EINSIN Codeliste.PCI_ICD_KOMPL ODER 301.Entlassungsanzeige.NDG.Sekundär-Diagnose.Diagnoseschlüssel@icd_sek EINSIN Codeliste.PCI_ICD_KOMPL) UND 301.Entlassungsanzeige.ETL.Tag der Entlassung/Verlegung@entldatum INNERHALB Wertebereich.PCI_ZEITFILTER) ODER ((source(kh_ambo)@quelle = '115b' ODER source(kh_ambo)@quelle = '116b' ODER source(kh_ambo)@quelle = '117') </pre>	Fall im Zeitraum PCI_ZEITFILTER: <ul style="list-style-type: none"> stationäre Aufnahme mit Prozedur aus Komplikationsliste PCI_OPS_KOMPL oder Diagnose aus PCI_ICD_KOMPL ambulante Behandlung im KH nach § 115b, § 116b oder § 117 mit Prozedur aus PCI_OPS_KOMPL oder mit Diagnose aus PCI_ICD_KOMPL oder mit EBM-Ziffer aus PCI_GOP_KOMPL Behandlung beim niedergelassenen Arzt (kollektiv- oder selektivvertraglich, d.h. eine BSNR muss vorliegen) mit Prozedur aus PCI_OPS_KOMPL

	Pseudo-Code	Beschreibung
	<pre> UND (kh_ambo.Ambulante Operation.PRZ.Prozedur.Prozedurenschlüssel@ops EINSIN Codeliste.PCI_OPS_KOMPL ODER kh_ambo.Ambulante Operation.BDG.Behandlungsdiagnose.Diagnoseschlüssel@icd EINSIN Codeliste.PCI_ICD_KOMPL ODER kh_ambo.Ambulante Operation.BDG.Sekundär-Diagnose.Diagnoseschlüssel@icd_sek EINSIN Codeliste.PCI_ICD_KOMPL ODER ebm_kh_ambo(kh_ambo.Ambulante Operation.ENA.Entgeltart)@ebm EINSIN Codeliste.PCI_GOP_KOMPL) UND kh_ambo.Ambulante Operation.ENA.Tag der Behandlung@datum INNERHALB Wertebereich.PCI_ZEITFILTER) ODER (source(295k)@quelle = '295k' UND (295k.OPS.Operationsschlüssel.7/7.1.1@ops EINSIN Codeliste.PCI_OPS_KOMPL ODER 295k.DIA.Diagnose.4/4.2.1@icd EINSIN Codeliste.PCI_ICD_KOMPL ODER 295k.LED.5/5.3.1@ebm EINSIN Codeliste.PCI_GOP_KOMPL) UND 295k.RND.Behandlungszeitraum.3/3.3.2@endedatum INNERHALB Wertebereich.PCI_ZEITFILTER) ODER ((source(295s)@quelle = '295_140' ODER source(295s)@quelle = '295_73b' ODER source(295s)@quelle = '295_73c') UND (295s.Erbrachte Leistungen / Einzelfallrechnung.OPS.Operationsschlüssel.7/7.2.1 Operationsschlüssel, codiert@ops </pre>	<p>oder Diagnose aus PCI_ICD_KOMPL oder EBM- Ziffer aus PCI_GOP_KOMPL</p> <ul style="list-style-type: none"> • Arzneimittelverordnung mit einer PZN aus PCI_PZN_KOMPL

	Pseudo-Code	Beschreibung
	<pre> EINSIN Codeliste.PCI_OPS_KOMPL ODER 295s.Erbrachte Leistungen / Einzelfallrechnung.DIA.Diagnose.6/6.2.1 Diagnose, codiert@icd EINSIN Codeliste.PCI_ICD_KOMPL) UND 295s.Erbrachte Leistungen / Einzelfallrechnung.RGI.Abrechnungszeitraum.11/11.2.2 Letzter Tag des Abrechnungszeitraums@endedatum INNERHALB Wertebereich.PCI_ZEITFILTER) ODER (source(300)@quelle = '300' UND ((300.EFP.05 Kennzeichentyp@kennzeichentyp = '2' UND 300.EFP.02 Kennzeichen nach § 4 der Vereinbarung nach § 300 SGB V@pznhimsonder EINSIN Codeliste.PCI_PZN_KOMPL) ODER (300.EFP.05 Kennzeichentyp@kennzeichentyp = '3' UND 300.ZDP.02 PZN der verwendeten Packung@pzn_verwendet EINSIN Codeliste.PCI_PZN_KOMPL)) UND 300.ZUP.03 Datum Ausstellung@verordnungsdatum INNERHALB Wertebereich.PCI_ZEITFILTER) </pre>	
Zeitfilter für Vorlauf/Follow-up (PCI_ZEITFILTER)	01.01. 2020 <u>2021</u> – 31.12. 2022 <u>2023</u>	Zeitraum 2020 <u>2021</u> – 2022 <u>2023</u>

Liste der Funktionen

Funktion	Formel	Beschreibung
year	Stelle 1–4 aus einem Datum im Format JJJJ-MM-TT	Jahr aus einem Datum
source	Herkunft der Daten entsprechend dem Abrechnungskontext, aus dem Datenbestand der Krankenkasse zu entnehmen ('295k', '295s', '300', '301', '302', 'Admin', 'kh_ambo', 'Stamm')	Kennzeichen der genauen Datenquelle des Falles
kv_key	1. und 2. Stelle der BSNR	KV-Regionsschlüssel
state_key	Aus dem Datenbestand der Krankenkasse zu entnehmen oder ersatzweise aus der 3. und 4. Stelle der IKNR	Bundeslandschlüssel
inpatient_interrupt	ja: mind. Ein Entlass-/Verlegungsgrund (1. und 2. Stelle) 16, 21 oder 23 im Segment ETL; nein: sonst	Unterbrechung des KH-Aufenthaltes
sequential_nr	beginnend mit 1, sonst vorherige laufende Nummer +1	Laufende Nummer
ebm_kh_ambo	nur selektieren, wenn 2. bis 3. Stelle mit "00" gefüllt sind; nur die 4. bis 8. Stelle des Feldes selektieren	EBM aus Datenquelle §301 AMBO
cp_type	"iknr", wenn es sich um ein Institutionskennzeichen handelt; "bsnr", wenn es sich um eine Betriebsstättennummer handelt	Art des Leistungserbringers
date_gop	Datum einer GO-Nr. falls an KK übermittelt, sonst Datum aus vorhergehender GO-Nr. beziehen	Datum der Leistung

Verwendete Filterlisten

Filterliste	Beschreibung
PCI_OPS_INDEX	Prozeduren (OPS-Kodes) für Indexleistungen
PCI_GOP_INDEX	Gebührenordnungspositionen (EBM-Ziffern) für Indexleistungen
PCI_OPS_KOMPL	Prozeduren (OPS-Kodes) für Vorlauf- und Follow-up-Leistungen
PCI_ICD_KOMPL	Diagnosen (ICD-Kodes) für Vorlauf- und Follow-up-Leistungen
PCI_GOP_KOMPL	Gebührenordnungspositionen (EBM-Ziffern) für Vorlauf- und Follow-up-Leistungen
PCI_PZN_KOMPL	Medikationen (Pharmazentralnummern) für Vorlauf- und Follow-up-Leistungen

Inhalte der Filterlisten

Filterliste	Kodes
PCI_OPS_INDEX	12750, 12751, 12752, 12753, 12754, 12755, 1279a, 883700, 883701, 883710, 883711, 883720, 883721, 883750, 883751, 8837k0, 8837k3, 8837k4, 8837k5, 8837k6, 8837k7, 8837k8, 8837k9, 8837ka, 8837kb, 8837kc, 8837kx, 8837m0, 8837m1, 8837m2, 8837m3, 8837m4, 8837m5, 8837m6, 8837m7, 8837m8, 8837m9, 8837ma, 8837mx, 8837p, 8837q, 8837t, 8837u, 8837v, 8837w0, 8837w1, 8837w2, 8837w3, 8837w4, 8837w5, 8837w6, 8837w7, 8837w8, 8837w9, 8837wa, 8837wx, 883d00, 883d01, 883d02, 883d03, 883d04, 883d05, 883d06, 883d07, 883d08, 883d09, 883d0a, 883d0x, 883d10, 883d11, 883d12, 883d13, 883d14, 883d15, 883d16, 883d17, 883d18, 883d19, 883d1a, 883d20, 883d21, 883d22, 883d23, 883d24, 883d25, 883d26, 883d27, 883d28, 883d29, 883d2a
PCI_GOP_INDEX	34291, 34292
PCI_OPS_KOMPL	12750, 12751, 12752, 12753, 12754, 12755, 1279a, 53500, 53501, 53502, 53503, 53504, 53505, 53506, 53507, 5350x, 5350y, 535101, 535102, 535103, 535104, 535105, 535106, 535107, 53510x, 535111, 535112, 535113, 535114, 53511x, 535121, 535122, 535123, 535124, 53512x, 535131, 535132, 535133, 535134, 535137, 53513x, 535141, 535142, 535143, 535144, 53514x, 5351x1, 5351x2, 5351x3, 5351x4, 5351xx, 5351y, 535200, 535201, 535202, 535203, 535204, 535205, 535206, 535207, 535208, 53520x, 535210, 535211, 535212, 535213, 53521x, 535220, 535221, 535222, 535223, 535224, 535225, 535228, 53522x, 535230, 535231, 535232, 535233, 53523x, 5352y, 53530, 53531, 53532, 53533, 53534, 53535, 53536, 53537, 5353x, 5353y, 535401, 535402, 535403, 535404, 535405, 535406, 535408, 535409, 53540a, 53540b, 53540c, 53540x, 535411, 535412, 535413, 535414, 53541x, 535421, 535422, 535423, 535424, 535425, 535426, 535428, 535429, 53542x, 535431, 535432, 535433, 535434, 53543x, 5354x, 5354y, 53550, 53551, 5355x, 5355y, 53560, 53561, 53562, 53563, 53564, 53565, 53566, 53567, 53568, 5356x, 5356y, 53570, 53571, 53572, 53573, 53574, 53575, 53576, 53577, 53578, 53579, 5357x, 5357y, 535800, 535801, 535802, 535803, 535804, 535805, 535806, 535807, 535808, 535809, 53580x, 535810, 535811, 535812, 535813, 535814, 535815, 535816, 535817, 535818, 53581x, 535820, 535821, 535822, 535823, 535824, 535825, 535826, 535827, 535828, 535829, 53582x, 535830, 535831, 535832, 535833, 535834, 535835, 535836, 535837, 535838, 53583x, 535840, 535841, 535842, 535843, 535844, 535845, 535846, 535847, 535848, 53584x, 535850, 535851, 535852, 535853, 535854, 535855, 535856, 535857, 535858, 53585x, 5358y, 53590, 535910, 535911, 535912, 53591x, 535920, 535921, 535930, 535931, 53594, 53595, 535960, 535961, 535962, 535963, 535964, 535965, 535966, 535967, 53596x, 53597, 53598, 5359x, 5359y, 535a00, 535a01, 535a02, 535a03, 535a04, 535a1, 535a2, 535a20, 535a21, 535a2x, 535a30, 535a31, 535a32, 535a40, 535a41, 535a42, 535a43, 535a44, 535a45, 535a4x, 535a5, 535a7, 535ax, 535ay, 53600, 53601, 53602, 53603, 53604, 5360x, 5360y, 536103, 536105, 536106, 536107, 536108, 53610x, 536113, 536115, 536116, 536117, 536118, 53611x, 536123, 536125, 536126, 536127, 536128, 53612x, 536133, 536135, 536136, 536137, 536138, 53613x, 536143, 536145, 536146, 536147, 536148, 53614x, 536153, 536155, 536156, 536157, 536158, 53615x, 5361y, 536203, 536205, 536206, 536207, 53620x, 536213, 536215, 536216, 536217, 53621x, 536223, 536225, 536226, 536227, 53622x, 536233, 536235, 536236, 536237, 53623x, 536243, 536245, 536246, 536247, 53624x, 536253, 536255, 536256, 536257, 53625x, 536263, 536265, 536266, 536267, 53626x, 536273, 536275, 536276, 536277, 53627x, 536283, 536285, 536286, 536287, 53628x, 536293, 536295, 536296, 536297, 53629x, 5362a3, 5362a5, 5362a6, 5362a7, 5362ax, 5362b3, 5362b5, 5362b6, 5362b7, 5362bx, 5362c3, 5362c5, 5362c6, 5362c7, 5362cx, 5362d3, 5362d5, 5362d6, 5362d7, 5362dx, 5362e3, 5362e5, 5362e6, 5362e7, 5362ex, 5362f3, 5362f5, 5362f6, 5362f7, 5362fx, 5362g3, 5362g5, 5362g6, 5362g7, 5362gx, 5362h3, 5362h5, 5362h6, 5362h7, 5362hx, 5362x3, 5362x5, 5362x6, 5362x7, 5362xx, 5362y, 53630, 53631, 53632, 53633, 53634, 53635, 53636, 5363x, 5363y, 536400, 536401, 536402, 536410, 536411, 536412, 536413, 536414, 53690, 53691, 53692, 53693, 53694, 53695, 5369x, 5369y, 53700, 53701, 53702, 53703, 53704, 53705, 53706, 5370x, 5370y, 537130, 537131, 537132, 537133, 537134, 537135, 537136, 53713x, 537140, 537141, 537142, 537143, 537144, 537145, 537146, 53714x, 537150, 537151, 537152, 537153, 537154, 537155, 537156, 53715x, 5371x, 5371y, 53720, 53721, 53722, 53723, 53724, 53725, 53726, 53727, 5372x, 5372y, 53730, 53731, 53732, 53733, 53734, 53735, 53736, 53737, 53738, 5373x, 5373y, 53740, 53741, 53742, 53743, 53744, 53745, 53746, 53747, 53748, 5374x, 5374y, 53750, 537500, 537501, 53751, 537510, 537511,

Filterliste	Kodes
	<p>53752, 53753, 537530, 537531, 53754, 5375y, 537600, 537601, 537620, 537621, 537622, 537623, 537624, 537630, 537631, 537632, 537633, 537634, 537640, 537641, 537650, 537651, 537660, 537661, 537670, 537671, 537672, 537680, 537681, 537682, 537683, 537684, 537690, 537691, 537692, 537693, 537694, 53769x, 5376x, 5376y, 53770, 53771, 53772, 537730, 537731, 537740, 537741, 537750, 537751, 53776, 537770, 537771, 53778, 5377b, 5377c0, 5377c1, 5377c2, 5377d, 5377f0, 5377f1, 5377f2, 5377f3, 5377f4, 5377fx, 5377g0, 5377g1, 5377g2, 5377h0, 5377hx, 5377j, 5377m0, 5377ml, 5377x, 5377y, 537800, 537801, 537802, 537805, 537807, 53780a, 53780b, 53780c, 53780d, 53780e, 53780f, 53780g, 53780j, 53780x, 537818, 537819, 53781a, 53781b, 537820, 537821, 537822, 537825, 53782a, 53782b, 53782c, 53782d, 53782e, 53782f, 53782g, 53782x, 537830, 537831, 537832, 537835, 53783a, 53783b, 53783c, 53783d, 53783e, 53783f, 53783g, 53783j, 53783x, 537840, 537841, 537842, 537845, 537847, 53784a, 53784b, 53784c, 53784d, 53784e, 53784f, 53784g, 53784j, 53784x, 537850, 537851, 537852, 537855, 537857, 53785a, 53785b, 53785c, 53785d, 53785e, 53785f, 53785g, 53785j, 53785x, 537860, 537861, 537862, 537865, 537867, 53786a, 53786b, 53786c, 53786d, 53786e, 53786f, 53786g, 53786x, 537870, 537871, 537872, 537875, 53787a, 53787b, 53787c, 53787d, 53787e, 53787f, 53787g, 53787j, 53787x, 537880, 537881, 537882, 537885, 537887, 53788a, 53788b, 53788c, 53788d, 53788e, 53788f, 53788g, 53788j, 53788x, 5378a0, 5378a2, 5378a3, 5378a4, 5378a5, 5378a6, 5378ax, 5378b0, 5378b1, 5378b2, 5378b3, 5378b4, 5378b5, 5378b6, 5378b7, 5378b8, 5378b9, 5378ba, 5378bb, 5378bc, 5378bd, 5378bx, 5378c0, 5378c1, 5378c2, 5378c3, 5378c4, 5378c5, 5378c6, 5378c7, 5378c8, 5378c9, 5378ca, 5378cb, 5378cc, 5378cd, 5378ce, 5378cf, 5378cg, 5378ch, 5378cj, 5378ck, 5378cx, 5378d0, 5378d1, 5378d2, 5378d3, 5378d4, 5378d5, 5378d6, 5378d7, 5378d8, 5378d9, 5378dx, 5378x, 5378y, 53790, 53791, 53792, 53793, 53794, 53795, 53796, 53797, 537980, 537981, 537982, 537983, 537990, 537991, 5379a, 5379b, 5379c0, 5379c1, 5379c2, 5379c3, 5379d, 5379x, 5379y, 537a0, 537a1, 537ax, 537ay, 537b00, 537b01, 537b02, 537b10, 537b11, 537b12, 537b20, 537b21, 537b22, 537b30, 537b31, 537b32, 538024, 538054, 538070, 538071, 538124, 538154, 538170, 538171, 538224, 538254, 538270, 538271, 538324, 538354, 538370, 538371, 538624, 538654, 538670, 538671, 538824, 538854, 538870, 538871, 538924, 538954, 538971, 538972, 538a40, 538a41, 538a42, 538a43, 538a44, 538a45, 538a46, 538a47, 538a48, 538a49, 538c03, 538c0b, 538c13, 538c1b, 538c23, 538c2b, 538d03, 538d0b, 538d13, 538d1b, 538e03, 538e13, 538e1b, 538f3, 538fb, 539524, 539554, 539570, 539571, 539724, 539754, 539770, 539771, 53991, 80208, 8020c, 8800c0, 8800c1, 8800c2, 8800c3, 8800c4, 8800c5, 8800c6, 8800c7, 8800c8, 8800c9, 8800ca, 8800cb, 8800cc, 8800cd, 8800ce, 8800cf, 8800cg, 8800ch, 8800cj, 8800ck, 8800cm, 8800cn, 8800cp, 8800cq, 8800cr, 8800x, 8800y, 883603, 88360b, 88360s, 88360t, 883613, 88361b, 88361k, 88361m, 883623, 88362b, 88362k, 88362m, 883633, 88363b, 88363k, 88363m, 883663, 88366b, 88366k, 88366m, 883673, 88367b, 88367k, 88367m, 883683, 88368b, 88368k, 88368m, 8836p3, 8836pb, 8836pk, 8836pm, 8836r3, 8836rb, 8836rk, 8836rm, 883700, 883701, 883710, 883711, 883720, 883721, 883750, 883751, 883760, 883761, 8837k0, 8837k3, 8837k4, 8837k5, 8837k6, 8837k7, 8837k8, 8837k9, 8837ka, 8837kb, 8837kc, 8837kx, 8837m0, 8837m1, 8837m2, 8837m3, 8837m4, 8837m5, 8837m6, 8837m7, 8837m8, 8837m9, 8837ma, 8837mx, 8837p, 8837q, 8837t, 8837u, 8837v, 8837w0, 8837w1, 8837w2, 8837w3, 8837w4, 8837w5, 8837w6, 8837w7, 8837w8, 8837w9, 8837wa, 8837wx, 883cf3, 883cfb, 883d00, 883d01, 883d02, 883d03, 883d04, 883d05, 883d06, 883d07, 883d08, 883d09, 883d0a, 883d0x, 883d10, 883d11, 883d12, 883d13, 883d14, 883d15, 883d16, 883d17, 883d18, 883d19, 883d1a, 883d20, 883d21, 883d22, 883d23, 883d24, 883d25, 883d26, 883d27, 883d28, 883d29, 883d2a, 884003, 88400b, 88400s, 88400t, 884013, 88401b, 88401s, 88401t, 884023, 88402b, 88402s, 88402t, 884033, 88403b, 88403s, 88403t, 884043, 88404b, 88404s, 88404t, 884053, 88405b, 88405s, 88405t, 884203, 88420b, 88420s, 88420t, 884213, 88421b, 88421s, 88421t, 884223, 88422b, 88422s, 88422t, 884233, 88423b, 88423s, 88423t, 884243, 88424b, 88424s, 88424t, 884253, 88425b, 88425s, 88425t, 884503, 88450b, 88450s, 88450t, 884513, 88451b, 88451s, 88451t, 884603, 88460b, 88460s, 88460t, 884613, 88461b, 88461s, 88461t, 884903, 88490b, 88490s, 88490t, 88491b, 88491s, 88491t, 884a03, 884a0b, 884a0s, 884a0t, 884a13, 884a1b, 884a1s, 884a1t, 884d0s, 884d1s, 884d3s, 884d4s, 884d5s, 885100, 885101, 885110, 885111, 885112, 885113, 885114, 885115, 885116, 885117, 885118, 885119, 885120, 885121, 885122, 885123, 885124, 885125, 885126, 885127, 885128, 885129, 885130, 885131, 885132, 885133, 885134, 885135, 885136, 885137, 885138, 885139, 885140, 885141, 885142, 885143, 885144, 885145, 885146, 885147, 885148, 885149, 885150, 885151, 8851x, 8851y, 885313, 885314, 885315, 885316, 885317, 885318, 885319, 88531a, 88531b, 88531c, 88531d, 88531e, 88531f, 88533, 88534, 88535, 88536, 885370, 885371, 885372, 885373, 885374, 885376, 885377, 885378, 885379, 88537a, 88537b, 88537c, 885380, 885381, 885382, 885383, 885384, 885386, 885387, 885388, 885389, 88538a, 88538b, 88538c, 8853x, 8853y, 88542, 88543, 88544, 88545, 885460, 885461, 885462,</p>

Filterliste	Kodes
	885463, 885464, 885466, 885467, 885468, 885469, 88546a, 88546b, 88546c, 885470, 885471, 885472, 885473, 885474, 885476, 885477, 885478, 885479, 88547a, 88547b, 88547c, 88548, 8854x, 8854y, 885513, 885514, 885515, 885516, 885517, 885519, 88551a, 88551b, 88551c, 88551d, 88551e, 88551f, 88553, 88554, 88555, 88556, 885570, 885571, 885572, 885573, 885574, 885576, 885577, 885578, 885579, 88557a, 88557b, 88557c, 885580, 885581, 885582, 885583, 885584, 885586, 885587, 885588, 885589, 88558a, 88558b, 88558c, 8855x, 8855y, 8856, 88570, 885710, 885711, 885712, 885713, 885714, 885716, 885717, 885718, 885719, 88571a, 88571b, 88571c, 885720, 885721, 885722, 885723, 885724, 885726, 885727, 885728, 885729, 88572a, 88572b, 88572c, 8857x, 8857y, 89810, 89811, 898b00, 898b01
PCI_ICD_KOMPL	E10, E10.0, E10.01, E10.1, E10.11, E10.2, E10.20, E10.21, E10.3, E10.30, E10.31, E10.4, E10.40, E10.41, E10.5, E10.50, E10.51, E10.6, E10.60, E10.61, E10.7, E10.72, E10.73, E10.74, E10.75, E10.8, E10.80, E10.81, E10.9, E10.90, E10.91, E11, E11.0, E11.01, E11.1, E11.11, E11.2, E11.20, E11.21, E11.3, E11.30, E11.31, E11.4, E11.40, E11.41, E11.5, E11.50, E11.51, E11.6, E11.60, E11.61, E11.7, E11.72, E11.73, E11.74, E11.75, E11.8, E11.80, E11.81, E11.9, E11.90, E11.91, E12, E12.0, E12.01, E12.1, E12.11, E12.2, E12.20, E12.21, E12.3, E12.30, E12.31, E12.4, E12.40, E12.41, E12.5, E12.50, E12.51, E12.6, E12.60, E12.61, E12.7, E12.72, E12.73, E12.74, E12.75, E12.8, E12.80, E12.81, E12.9, E12.90, E12.91, E13, E13.0, E13.01, E13.1, E13.11, E13.2, E13.20, E13.21, E13.3, E13.30, E13.31, E13.4, E13.40, E13.41, E13.5, E13.50, E13.51, E13.6, E13.60, E13.61, E13.7, E13.72, E13.73, E13.74, E13.75, E13.8, E13.80, E13.81, E13.9, E13.90, E13.91, E14, E14.0, E14.01, E14.1, E14.11, E14.2, E14.20, E14.21, E14.3, E14.30, E14.31, E14.4, E14.40, E14.41, E14.5, E14.50, E14.51, E14.6, E14.60, E14.61, E14.7, E14.72, E14.73, E14.74, E14.75, E14.8, E14.80, E14.81, E14.9, E14.90, E14.91, G45, G45.0, G45.02, G45.03, G45.09, G45.1, G45.12, G45.13, G45.19, G45.2, G45.22, G45.23, G45.29, G45.3, G45.32, G45.33, G45.39, G45.4, G45.42, G45.43, G45.49, G45.8, G45.82, G45.83, G45.89, G45.9, G45.92, G45.93, G45.99, G46, G46.0, G46.1, G46.2, G46.3, G46.4, G46.5, G46.6, G46.7, G46.8, I20, I20.0, I20.1, I20.8, I20.9, I21, I21.0, I21.1, I21.2, I21.3, I21.4, I21.9, I22, I22.0, I22.1, I22.8, I22.9, I23, I23.0, I23.1, I23.2, I23.3, I23.4, I23.5, I23.6, I23.8, I24, I24.0, I24.1, I24.8, I24.9, I25, I25.0, I25.1, I25.10, I25.11, I25.12, I25.13, I25.14, I25.15, I25.16, I25.19, I25.2, I25.20, I25.21, I25.22, I25.29, I25.3, I25.4, I25.5, I25.6, I25.8, I25.9, I46.0, I46.1, I46.9, I61, I61.0, I61.1, I61.2, I61.3, I61.4, I61.5, I61.6, I61.8, I61.9, I63, I63.0, I63.1, I63.2, I63.3, I63.4, I63.5, I63.6, I63.8, I63.9, I64, I72.1, I72.4, I80.1, I80.2, I80.20, I80.3, I80.81, N17, N17.01, N17.02, N17.03, N17.09, N17.11, N17.12, N17.13, N17.19, N17.21, N17.22, N17.23, N17.29, N17.81, N17.82, N17.83, N17.89, N17.91, N17.92, N17.93, N17.99, N18.1, N18.2, N18.3, N18.4, N18.5, N18.80, N18.89, N18.9, N19, U69.13, Z49.1, Z49.2, Z52.7, Z99.2 <u>U69.13, I46.0</u>
PCI_GOP_KOMPL	02110, 02111, 04560, 13600, 31201, 31202, 31203, 31204, 31205, 32018, 32022, 34291, 34292, 36201, 36202, 36203, 36204, 36205, 40823, 40824, 40825, 40826, 40827, 40828
PCI_PZN_KOMPL	00003458, 00021982, 00022958, 00022964, 00026956, 00027097, 00032744, 00040672, 00040689, 00056503, 00056526, 00065011, 00065979, 00066789, 00072152, 00072175, 00074004, 00113069, 00113075, 00115039, 00115335, 00145589, 00145603, 00168432, 00168449, 00175159, 00175165, 00175219, 00177891, 00178152, 00178169, 00178175, 00178181, 00178198, 00182107, 00182113, 00182136, 00182142, 00182159, 00182171, 00182188, 00182194, 00182248, 00182254, 00182260, 00182277, 00219394, 00219402, 00219419, 00227436, 00227442, 00239793, 00239801, 00239818, 00247396, 00247404, 00247692, 00247700, 00262125, 00267097, 00267252, 00267269, 00267312, 00284233, 00284598, 00289650, 00289667, 00289673, 00291871, 00292161, 00294303, 00294326, 00294332, 00294349, 00308838, 00320874, 00322637, 00322643, 00326782, 00326799, 00354146, 00400780, 00400952, 00401472, 00401816, 00441810, 00503592, 00503600, 00506627, 00506633, 00516749, 00516755, 00524832, 00535830, 00536338, 00536427, 00536433, 00536456, 00536491, 00536597, 00536692, 00536700, 00536717, 00536752, 00536775, 00536798, 00536806, 00536901, 00536918, 00537409, 00537415, 00539495, 00539503, 00539650, 00540765, 00541084, 00541411, 00541434, 00541457, 00541463, 00541486, 00541517, 00541581, 00541629, 00541635, 00541658, 00541670, 00542244, 00542304, 00542356, 00542882, 00542899, 00543781, 00543924, 00543947, 00544496, 00544757, 00544786, 00546348, 00546360, 00546443, 00546532, 00546555, 00546578, 00546673, 00547460, 00558647, 00558676, 00558699, 00558707, 00558713, 00558736, 00567942, 00570921, 00574422, 00575893, 00575901, 00575918, 00575930, 00579916, 00583036, 00583059, 00583119, 00583125, 00585957, 00585963, 00587927, 00587962, 00587979,

Filterliste	Kodes
	00587991, 00588016, 00588039, 00588045, 00588051, 00588068, 00588074, 00588097, 00595890, 00595909, 00600869, 00600875, 00600881, 00600898, 00601857, 00604494, 00635402, 00672030, 00672047, 00685535, 00685541, 00702251, 00747130, 00749620, 00756867, 00757660, 00757677, 00790829, 00790835, 00816776, 00816782, 00820909, 00820915, 00834254, 00834260, 00836371, 00836388, 00836684, 00836690, 00849793, 00862612, 00878694, 00878702, 00878719, 00878725, 00878731, 00878748, 00883695, 00883703, 00883732, 00883749, 00893742, 00905793, 00905801, 00905818, 00905824, 00905830, 00905847, 00914585, 00927292, 00942972, 00967854, 00967883, 00967908, 00968664, 00976043, 00976066, 00976161, 00976190, 00981268, 00981498, 00981506, 00981512, 00981529, 01005502, 01005519, 01007547, 01007553, 01007671, 01043106, 01043112, 01043129, 01043135, 01043141, 01043158, 01043164, 01043170, 01043187, 01043193, 01043201, 01043218, 01043224, 01043230, 01043247, 01057692, 01057700, 01057717, 01057723, 01057746, 01057752, 01058958, 01058964, 01058970, 01064769, 01086185, 01098811, 01098828, 01098946, 01098975, 01098998, 01099006, 01099029, 01099035, 01099041, 01099058, 01099064, 01099087, 01103297, 01103305, 01136902, 01139734, 01166671, 01166694, 01166719, 01166731, 01166754, 01167311, 01167340, 01167357, 01190037, 01193538, 01227295, 01227303, 01227332, 01227349, 01227355, 01227361, 01227390, 01227409, 01231641, 01241964, 01242113, 01247702, 01247719, 01247777, 01247783, 01276394, 01290112, 01290129, 01290135, 01290141, 01296540, 01296557, 01298349, 01298361, 01298378, 01298384, 01298409, 01298415, 01304802, 01304819, 01304848, 01309567, 01309573, 01320037, 01320356, 01320497, 01320505, 01324928, 01324934, 01324940, 01324957, 01326086, 01326092, 01326152, 01326169, 01329570, 01329587, 01329593, 01329618, 01336452, 01344612, 01344670, 01348024, 01348030, 01348047, 01348053, 01348076, 01348099, 01348142, 01358695, 01358703, 01358726, 01358749, 01358755, 01358761, 01358778, 01358821, 01358838, 01358844, 01361154, 01361303, 01361326, 01385321, 01385344, 01385456, 01385462, 01387716, 01387722, 01387774, 01387780, 01408269, 01433669, 01440534, 01444087, 01444101, 01469093, 01469101, 01474384, 01483785, 01483816, 01484052, 01484069, 01493140, 01493571, 01494062, 01494091, 01494116, 01494139, 01494263, 01494286, 01495328, 01496291, 01498396, 01504145, 01504197, 01504263, 01514942, 01514965, 01537469, 01537475, 01546362, 01553445, 01553451, 01555326, 01577701, 01577718, 01577753, 01577776, 01602830, 01604415, 01604421, 01605165, 01605188, 01630950, 01631234, 01636125, 01661229, 01661264, 01682237, 01682823, 01686927, 01686933, 01693985, 01694022, 01694039, 01694186, 01713110, 01713127, 01713133, 01713156, 01713162, 01713179, 01743660, 01743677, 01746500, 01795869, 01795875, 01795881, 01795898, 01796969, 01796975, 01796981, 01796998, 01797006, 01797012, 01804108, 01825487, 01825493, 01836611, 01836628, 01837059, 01837065, 01843284, 01843315, 01844289, 01844295, 01844349, 01853207, 01853213, 01884952, 01884981, 01884998, 01906524, 01906530, 01929643, 01985050, 01996639, 02002641, 02002687, 02018777, 02018783, 02018808, 02018820, 02029918, 02030063, 02041463, 02041486, 02064211, 02064228, 02143465, 02165946, 02204333, 02237278, 02237309, 02237315, 02239082, 02240487, 02240524, 02251864, 02393788, 02393794, 02393819, 02393825, 02406396, 02406404, 02406462, 02406479, 02427582, 02430176, 02430182, 02430199, 02458068, 02458074, 02470796, 02470804, 02480263, 02480286, 02480292, 02487176, 02489637, 02497884, 02497890, 02497921, 02500391, 02503484, 02503722, 02521588, 02521625, 02526396, 02526491, 02532600, 02533002, 02533060, 02533350, 02546648, 02546654, 02648030, 02648047, 02671508, 02671595, 02671773, 02683256, 02683262, 02683279, 02683285, 02683291, 02683316, 02683339, 02683345, 02683351, 02683368, 02683374, 02702491, 02702580, 02703088, 02703094, 02703711, 02711432, 02711449, 02753117, 02759491, 02759568, 02788386, 02788417, 02815717, 02817573, 02817604, 02817610, 02843151, 02843168, 02883647, 02883653, 02883676, 02883682, 02904993, 02911220, 02911237, 02911266, 02949004, 02951509, 02951679, 03029441, 03029547, 03029553, 03029642, 03029659, 03029665, 03029671, 03047953, 03047976, 03047999, 03048102, 03048160, 03048214, 03048237, 03048409, 03051274, 03051280, 03055349, 03055450, 03062177, 03063260, 03063426, 03071325, 03075501, 03075518, 03075524, 03075530, 03075599, 03075636, 03077256, 03079864, 03083009, 03088277, 03088426, 03088432, 03088449, 03088455, 03098755, 03098778, 03101150, 03101167, 03101204, 03103841, 03125506, 03125512, 03125529, 03125535, 03125558, 03125564, 03150042, 03168852, 03193100, 03193117, 03193152, 03193169, 03193212, 03193229, 03193293, 03195180, 03195197, 03212808, 03339236, 03366279, 03382947, 03383912, 03383935, 03384900, 03386678, 03386684,

Filterliste	Kodes
	03394057, 03394063, 03412789, 03419018, 03419024, 03419627, 03419633, 03419656, 03419662, 03419679, 03419685, 03428313, 03428359, 03428655, 03428721, 03435342, 03435359, 03463841, 03464674, 03465194, 03466578, 03467589, 03468034, 03468494, 03471349, 03471444, 03471898, 03471993, 03528196, 03528204, 03532803, 03554880, 03554897, 03554905, 03555081, 03569261, 03640361, 03640378, 03644169, 03644672, 03647305, 03647311, 03647328, 03647334, 03650098, 03650106, 03654529, 03654535, 03654541, 03654558, 03694641, 03711782, 03711799, 03711807, 03711813, 03711894, 03711902, 03711919, 03711931, 03711948, 03711954, 03743173, 03743210, 03743374, 03743380, 03743397, 03743428, 03766174, 03766180, 03766197, 03766205, 03766211, 03766228, 03799357, 03799363, 03811437, 03811443, 03816713, 03816736, 03833516, 03847530, 03847599, 03847719, 03847731, 03870210, 03870233, 03883543, 03883566, 03896534, 03896540, 03912718, 03912724, 03913557, 03913563, 03913681, 03913712, 03913729, 03913793, 03913801, 03913818, 03913899, 03916337, 03918810, 03918827, 03918833, 03918856, 03918862, 03918879, 03918885, 03918891, 03921189, 03921195, 03921203, 03921226, 03921232, 03921249, 03935145, 03935151, 03943759, 03960580, 04002510, 04002527, 04017150, 04017167, 04017173, 04017233, 04017256, 04023860, 04031693, 04031701, 04040551, 04040568, 04040580, 04040597, 04044129, 04044158, 04087854, 04088138, 04091399, 04091407, 04092275, 04092281, 04092329, 04108964, 04119301, 04119318, 04119330, 04119347, 04122881, 04122898, 04122906, 04122912, 04122929, 04122935, 04122941, 04122958, 04122964, 04122970, 04122987, 04123018, 04123024, 04123030, 04123047, 04123053, 04123076, 04123283, 04123308, 04123314, 04123320, 04123366, 04123372, 04152764, 04152770, 04162805, 04162811, 04169575, 04169581, 04169598, 04169606, 04170408, 04170414, 04170420, 04170437, 04178657, 04178663, 04178686, 04178692, 04189135, 04189141, 04193326, 04193332, 04199688, 04199694, 04207896, 04207927, 04209027, 04209033, 04209062, 04209079, 04229188, 04229194, 04245750, 04245810, 04245827, 04245833, 04245856, 04245885, 04245916, 04245922, 04245939, 04245945, 04245951, 04245968, 04245974, 04245980, 04254772, 04254789, 04255004, 04255010, 04255122, 04255180, 04255286, 04255317, 04393692, 04393717, 04393901, 04393918, 04393924, 04393930, 04398407, 04398413, 04398459, 04405780, 04405797, 04405834, 04405840, 04407371, 04407394, 04407431, 04436065, 04437544, 04437550, 04450846, 04450852, 04471328, 04471446, 04471498, 04471506, 04471512, 04471529, 04471587, 04498965, 04498971, 04498988, 04525981, 04525998, 04526006, 04526012, 04526029, 04526035, 04526041, 04526058, 04526064, 04526070, 04526087, 04526093, 04529594, 04529602, 04563562, 04563711, 04604628, 04604634, 04609235, 04664168, 04666807, 04666836, 04676881, 04676906, 04676912, 04676929, 04676935, 04678070, 04678259, 04679365, 04680121, 04681882, 04681899, 04710342, 04738501, 04753363, 04753386, 04753400, 04753417, 04753446, 04753452, 04753475, 04753481, 04753506, 04753512, 04753535, 04753541, 04814308, 04814314, 04814337, 04814343, 04830690, 04830709, 04830715, 04830738, 04830744, 04831643, 04831672, 04831695, 04831703, 04856270, 04856293, 04862595, 04879294, 04879302, 04985122, 04998627, 04998656, 05039656, 05039722, 05104017, 05114949, 05142526, 05142561, 05142584, 05356871, 05356894, 05379263, 05379286, 05385335, 05385341, 05387630, 05387647, 05387653, 05387676, 05387682, 05387699, 05387771, 05387788, 05387794, 05387802, 05387819, 05387825, 05388658, 05388664, 05388670, 05388687, 05392134, 05392140, 05392200, 05392217, 05392223, 05392246, 05450831, 05450848, 05456874, 05456880, 05458347, 05460350, 05460367, 05460373, 05460396, 05460404, 05460410, 05489566, 05489572, 05492278, 05492284, 05502433, 05502456, 05515217, 05515223, 05515246, 05515252, 05515269, 05515275, 05527551, 05527574, 05527597, 05527605, 05527611, 05553927, 05553933, 05717607, 05717636, 05717642, 05739709, 05739856, 05739945, 05745816, 05856711, 05856734, 05857219, 05857231, 05861037, 05861066, 05879557, 05879563, 05879586, 05879592, 05882387, 05882536, 05900748, 05906219, 05917140, 05917157, 05917619, 05958334, 05958340, 05958363, 05958392, 05958400, 05958417, 05960199, 05960213, 05961098, 05966411, 05966457, 05966500, 05966546, 05968284, 05995269, 06066661, 06066684, 06079072, 06080253, 06087031, 06087048, 06087108, 06087114, 06087137, 06087143, 06087166, 06104551, 06104568, 06109809, 06109838, 06109844, 06109850, 06109867, 06109873, 06120260, 06135913, 06149513, 06149536, 06149542, 06306958, 06329391, 06329416, 06329698, 06329706, 06339478, 06339484, 06417267, 06417273, 06417296, 06430776, 06430807, 06448055, 06448061, 06452967, 06452973, 06452996, 06560645, 06571436, 06577114, 06577120, 06607111, 06682147, 06704682, 06704707, 06731414, 06731420, 06732916, 06732922, 06732939, 06732945,

Filterliste	Kodes
	06793645, 06793651, 06830889, 06830895, 06830903, 06830926, 06831127, 06831133, 06849096, 06849104, 06849305, 06849311, 06849334, 06849340, 06907712, 06907735, 06920150, 06920167, 06922054, 06922060, 06922083, 06922108, 06922114, 06922137, 06922143, 06926655, 06926661, 06926678, 06926684, 06943257, 06943263, 06943346, 06943352, 06945859, 06945871, 06975257, 06975688, 07023168, 07121126, 07121385, 07130680, 07139037, 07139043, 07221224, 07221230, 07221247, 07221253, 07221299, 07221307, 07221313, 07221336, 07227830, 07242485, 07242491, 07273623, 07273646, 07273652, 07273669, 07273698, 07273706, 07273712, 07273729, 07278081, 07278098, 07278106, 07278112, 07278129, 07278135, 07301288, 07301414, 07301822, 07301839, 07301845, 07359750, 07359773, 07359796, 07359804, 07359810, 07371509, 07424401, 07424418, 07503158, 07516942, 07516965, 07535589, 07535603, 07535632, 07535655, 07563798, 07563806, 07563812, 07563829, 07563835, 07563841, 07578392, 07578400, 07584530, 07619955, 07619961, 07620154, 07620220, 07620591, 07620697, 07620740, 07620757, 07626731, 07626748, 07629994, 07653283, 07697926, 07717563, 07717586, 07727998, 07728035, 07728696, 07728704, 07728710, 07728727, 07730606, 07730612, 07731327, 07731333, 07733295, 07733409, 07734314, 07734320, 07749801, 07749818, 07759998, 07760004, 07764835, 07764841, 07764858, 07767615, 07773047, 07773053, 07773113, 07773136, 07773142, 07773159, 07778027, 07778033, 07795735, 08479953, 08479976, 08545354, 08545360, 08589966, 08601058, 08628525, 08704278, 08738136, 08752461, 08752478, 08752484, 08752490, 08761098, 08761106, 08764783, 08830534, 08830540, 08830557, 08830563, 08837163, 08837186, 08884027, 08884033, 08885541, 08885699, 08885707, 08898319, 08898466, 08922845, 08922851, 08922880, 08922897, 08922911, 08922934, 08922940, 08922963, 08922992, 08923000, 08923023, 08923052, 08923069, 08923075, 08923081, 08923106, 08923129, 08923141, 09000007, 09000036, 09000042, 09000059, 09000065, 09000071, 09000088, 09000094, 09000102, 09006429, 09006435, 09006441, 09011956, 09011979, 09011991, 09012022, 09012708, 09077642, 09081603, 09081626, 09089591, 09089616, 09095189, 09095396, 09095404, 09194247, 09194253, 09194299, 09194307, 09194313, 09194336, 09231362, 09231379, 09233237, 09242615, 09246079, 09246085, 09246091, 09273610, 09273627, 09290028, 09290034, 09303831, 09303848, 09303854, 09303860, 09303877, 09303883, 09392131, 09392148, 09439097, 09439105, 09447085, 09447091, 09447116, 09480786, 09490603, 09490626, 09510760, 09510777, 09534306, 09542694, 09542719, 09544693, 09544701, 09616665, 09631593, 09631601, 09694642, 09694659, 09709467, 09709473, 09715574, 09715580, 09731900, 09731969, 09731975, 09741465, 09741471, 09741488, 09759057, 09759063, 09895636, 09895642, 09896972, 09930953, 09930999, 10072041, 10079729, 10102061, 10102078, 10115052, 10124447, 10126943, 10147017, 10169154, 10169160, 10179951, 10180724, 10182775, 10182781, 10187057, 10206091, 10227331, 10227348, 10229206, 10229229, 10283482, 10297573, 10312686, 10325453, 10325499, 10356117, 10418522, 10531997, 10532005, 10533594, 10547165, 10628308, 10735033, 10735375, 10739663, 10739692, 10739812, 10739829, 10739835, 10761728, 10788710, 10797169, 10820098, 10820106, 10822447, 10837383, 10837408, 10917283, 10930800, 10941554, 10963461, 11049788, 11051704, 11112417, 11112423, 11137044, 11144044, 11144073, 11173620, 11193232, 11214046, 11214075, 11219144, 11219150, 11219167, 11219196, 11222838, 11229243, 11229510, 11229740, 11282993, 11313570, 11341514, 11341520

Lieferzeiträume

Lieferquartal	Zeitraum für Erstlieferung	Zeitraum für Korrekturlieferungen
3. Quartal 2021 2022	2021 2022-07-01 bis 2021 2022-07-15	2021 2022-07-16 bis 2021 2022-07-31
4. Quartal 2021 2022	2021 2022-10-01 bis 2021 2022-10-15	2021 2022-10-16 bis 2021 2022-10-31
1. Quartal 2022 2023	2022 2023-01-15 bis 2022 2023-01-31	2022 2023-02-01 bis 2022 2023-02-15
2. Quartal 2022 2023	2022 2023-04-01 bis 2022 2023-04-15	2022 2023-04-16 bis 2022 2023-04-30
3. Quartal 2022 2023	2022 2023-07-01 bis 2022 2023-07-15	2022 2023-07-16 bis 2022 2023-07-31
4. Quartal 2022 2023	2022 2023-10-01 bis 2022 2023-10-15	2022 2023-10-16 bis 2022 2023-10-31
1. Quartal 2023 2024	2023 2024-01-15 bis 2023 2024-01-31	2023 2024-02-01 bis 2023 2024-02-15
2. Quartal 2023 2024	2023 2024-04-01 bis 2023 2024-04-15	2023 2024-04-16 bis 2023 2024-04-30
3. Quartal 2023 2024	2023 2024-07-01 bis 2023 2024-07-15	2023 2024-07-16 bis 2023 2024-07-31
4. Quartal 2023 2024	2023 2024-10-01 bis 2023 2024-10-15	2023 2024-10-16 bis 2023 2024-10-31

Datensatz Perkutane Koronarintervention und Koronarangiographie Patientenbefragung (KV) (PPCI_KV)

Textdefinition

Perkutane Koronarintervention und Koronarangiographie bei Patienten ab 18 Jahren (wenn der Status des Leistungserbringers = Vertragsarzt)

Algorithmus

Algorithmus als Formel

```
ALTER >= 18 UND EBM EINSIN PCI_KORO_EBM UND formatListe(DIAG; '[a-zA-Z][0-9]{2}(\.[0-9]{1,2})?([#\*\^+!])?([Gg])?([RLBrIb])?$', WAHR) KEINSIN PCI_ICD_EX UND VERSICHERTENIDNEU <> LEER UND format(VERSICHERTENIDNEU; '[A-Z][0-9]{9}') = WAHR UND LENGTH(KASSEIKNR) = 9 UND LEFT(KASSEIKNR; 2) = '10' UND PERSONENKREIS = '00'
```

Algorithmus in Textform

Berücksichtigt werden (wenn Status des Leistungserbringers = Vertragsarzt):

- ambulante Leistungen nach §295 SGB V, §116 SGB V
- stationäre Fälle nach §121 Abs. 3 SGB V V

Algorithmus in Textform:

Alter am Aufnahmetag >= 18

und

Mindestens eine Einschluss-EBM aus der Tabelle PCI_KORO_EBM

und

(es handelt sich um eine gesicherte Diagnose und keine Ausschluss-Diagnose aus der Tabelle PCI_ICD_EX)

und

die vorliegende eGK-Versichertennummer entspricht dem vorgegebenen Format

und

das 9-stellige Institutionskennzeichen der Krankenkasse der Versichertenkarte beginnt mit der Zeichenkette '10'

und

gemäß eGK-Versichertenkarte liegt kein besonderer Personenkreis vor

Administratives Einschlusskriterium in Textform

Das Behandlungsdatum liegt im zweiten Halbjahr 2024 [Platzhalter]¹

Administratives Einschlusskriterium als Formel

quartalswertListe(EBMDATUM) EINSIN ('3/2024'; '4/2024'[Platzhalter])²

Diagnose(n) der Tabelle PCI_ICD_EX

ICD-Kode	Titel
Z52.7	Herzspender

Gebührenordnungsposition(en) der Tabelle PCI_KORO_EBM

EBM-Kode	Titel
34291	Herzkatheteruntersuchung mit Koronarangiographie

¹ Der G-BA wird bis zum 31.12.2021 in der DeQS-RL den konkreten Starttermin der Patientenbefragung PCI festlegen. Nach derzeitigem Stand ist ein Start der Datenerhebung für die Patientenbefragung zum 01.07.2022 geplant. Ein späterer Starttermin - auch erst ab dem Erfassungsjahr 2023 - kann derzeit jedoch nicht sicher ausgeschlossen werden. Nach Beschlussfassung des G-BA zum Starttermin der Patientenbefragung PCI ist eine entsprechende Aktualisierung der Spezifikation durch das IQTIG vorgesehen.

² Der G-BA wird bis zum 31.12.2021 in der DeQS-RL den konkreten Starttermin der Patientenbefragung PCI festlegen. Nach derzeitigem Stand ist ein Start der Datenerhebung für die Patientenbefragung zum 01.07.2022 geplant. Ein späterer Starttermin - auch erst ab dem Erfassungsjahr 2023 - kann derzeit jedoch nicht sicher ausgeschlossen werden. Nach Beschlussfassung des G-BA zum Starttermin der Patientenbefragung PCI ist eine entsprechende Aktualisierung der Spezifikation durch das IQTIG vorgesehen.

Datensatz Perkutane Koronarintervention und Koronarangiographie Patientenbefragung (LKG) (PPCI_LKG)

Textdefinition

Perkutane Koronarintervention und Koronarangiographie bei Patienten ab 18 Jahren (wenn der Status des Leistungserbringers = Krankenhaus)

Algorithmus

Algorithmus als Formel

```
ALTER >= 18 UND (((PROZ EINSIN PCI_OPS ODER PROZ EINSIN KORO_OPS) UND TeilStrListe(ENTGELT18;1;3) KEINSIN STAT_BELEG_ENTGELT UND FALLART = 2) ODER (ENTGELTAMB EINSIN AMB_EBM_ENTGELT UND FALLART = 1)) UND formatListe(DIAG; '[a-zA-Z][0-9]{2}(\.[0-9]{1,2})?([#\*\^+!])?([Gg])?([RLBrlb])?$', WAHR) KEINSIN PCI_ICD_EX UND VERSICHERTENIDNEU <> LEER UND format(VERSICHERTENIDNEU; '[A-Z][0-9]{9}') = WAHR UND LENGTH(KASSEIKNR) = 9 UND LEFT(KASSEIKNR;2) = '10' UND (PERSONENKREIS = LEER ODER PERSONENKREIS = '00')
```

Algorithmus in Textform

Berücksichtigt werden (wenn Status des Leistungserbringers = Krankenhaus):

- stationäre Fälle nach §301 SGB V; §121 Abs. 5 SGB V
- Fälle nach §§140a ff SGB V
- vorstationäre Fälle nach §115a SGB V
- ambulante Fälle nach §115b, §116b, §117, §118 und §119 SGB V

Algorithmus in Textform:

Alter am Aufnahmetag >= 18

und

((Mindestens eine Einschluss-Prozedur aus der Tabelle PCI_OPS

oder

Mindestens eine Einschluss-Prozedur aus der Tabelle KORO_OPS)

und

Keinen Entgeltschlüssel aus der Tabelle STAT_BELEG_ENTGELT

oder

(Eine Einschluss-EBM aus der Tabelle AMB_EBM_ENTGELT))

und

(es handelt sich um eine gesicherte Diagnose und keine Ausschluss-Diagnose aus der Tabelle PCI_ICD_EX)

und

die vorliegende eGK-Versichertennummer entspricht dem vorgegebenen Format

und

das 9-stellige Institutionskennzeichen der Krankenkasse der Versichertenkarte beginnt mit der Zeichenkette '10'

und

gemäß eGK-Versichertenkarte liegt kein besonderer Personenkreis vor

Administratives Einschlusskriterium in Textform

Die Fallart ist stationär und Aufnahmegrund § 301 (1. und 2. Stelle) ist ausgefüllt und die Aufnahme ist im **zweiten Halbjahr 2024** [\[Platzhalter\]](#) und das Entlassungsdatum ist (noch) nicht bekannt oder liegt vor dem 01. Januar **2023 2024** oder die Fallart ist ambulant und das Behandlungsdatum liegt im **zweiten Halbjahr 2024** [\[Platzhalter\]](#)¹

Administratives Einschlusskriterium als Formel

```
(FALLART = 2 UND AUFNGRUND <> LEER UND AUFNDATUM >= '01.07.2024' \[Platzhalter\] UND AUFNDATUM <= '31.12.20242022' UND (ENTLDATUM = LEER ODER ENTLDATUM <= '31.12.20222023')) ODER (FALLART = 1 UND quartalswertListe(OPDATUM) EINSIN ('3/2024';4/2024 \[Platzhalter\]))2
```

¹ Der G-BA wird bis zum 31.12.2021 in der DeQS-RL den konkreten Starttermin der Patientenbefragung PCI festlegen. Nach derzeitigem Stand ist ein Start der Datenerhebung für die Patientenbefragung zum 01.07.2022 geplant. Ein späterer Starttermin - auch erst ab dem Erfassungsjahr 2023 - kann derzeit jedoch nicht sicher ausgeschlossen werden. Nach Beschlussfassung des G-BA zum Starttermin der Patientenbefragung PCI ist eine entsprechende Aktualisierung der Spezifikation durch das IQTIG vorgesehen.

² Der G-BA wird bis zum 31.12.2021 in der DeQS-RL den konkreten Starttermin der Patientenbefragung PCI festlegen. Nach derzeitigem Stand ist ein Start der Datenerhebung für die Patientenbefragung zum 01.07.2022 geplant. Ein späterer Starttermin - auch erst ab dem Erfassungsjahr 2023 - kann derzeit jedoch nicht sicher ausgeschlossen werden. Nach Beschlussfassung des G-BA zum Starttermin der Patientenbefragung PCI ist eine entsprechende Aktualisierung der Spezifikation durch das IQTIG vorgesehen.

Diagnose(n) der Tabelle PCI_ICD_EX

ICD-Kode	Titel
Z52.7	Herzspender

Prozedur(en) der Tabelle PCI OPS

OPS-Kode	Titel
8-837.00	Perkutan-transluminale Gefäßintervention an Herz und Koronargefäßen: Ballon-Angioplastie: Eine Koronararterie
8-837.01	Perkutan-transluminale Gefäßintervention an Herz und Koronargefäßen: Ballon-Angioplastie: Mehrere Koronararterien
8-837.10	Perkutan-transluminale Gefäßintervention an Herz und Koronargefäßen: Laser-Angioplastie: Eine Koronararterie
8-837.11	Perkutan-transluminale Gefäßintervention an Herz und Koronargefäßen: Laser-Angioplastie: Mehrere Koronararterien
8-837.20	Perkutan-transluminale Gefäßintervention an Herz und Koronargefäßen: Atherektomie: Eine Koronararterie
8-837.21	Perkutan-transluminale Gefäßintervention an Herz und Koronargefäßen: Atherektomie: Mehrere Koronararterien
8-837.50	Perkutan-transluminale Gefäßintervention an Herz und Koronargefäßen: Rotablation: Eine Koronararterie
8-837.51	Perkutan-transluminale Gefäßintervention an Herz und Koronargefäßen: Rotablation: Mehrere Koronararterien
8-837.k0	Perkutan-transluminale Gefäßintervention an Herz und Koronargefäßen: Einlegen eines nicht medikamentefreisetzenden Stents: Ein Stent in eine Koronararterie
8-837.k3	Perkutan-transluminale Gefäßintervention an Herz und Koronargefäßen: Einlegen eines nicht medikamentefreisetzenden Stents: 2 Stents in eine Koronararterie
8-837.k4	Perkutan-transluminale Gefäßintervention an Herz und Koronargefäßen: Einlegen eines nicht medikamentefreisetzenden Stents: 2 Stents in mehrere Koronararterien
8-837.k5	Perkutan-transluminale Gefäßintervention an Herz und Koronargefäßen: Einlegen eines nicht medikamentefreisetzenden Stents: 3 Stents in eine Koronararterie
8-837.k6	Perkutan-transluminale Gefäßintervention an Herz und Koronargefäßen: Einlegen eines nicht medikamentefreisetzenden Stents: 3 Stents in mehrere Koronararterien
8-837.k7	Perkutan-transluminale Gefäßintervention an Herz und Koronargefäßen: Einlegen eines nicht medikamentefreisetzenden Stents: 4 Stents in eine Koronararterie
8-837.k8	Perkutan-transluminale Gefäßintervention an Herz und Koronargefäßen: Einlegen eines nicht medikamentefreisetzenden Stents: 4 Stents in mehrere Koronararterien
8-837.k9	Perkutan-transluminale Gefäßintervention an Herz und Koronargefäßen: Einlegen eines nicht medikamentefreisetzenden Stents: 5 Stents in eine Koronararterie
8-837.ka	Perkutan-transluminale Gefäßintervention an Herz und Koronargefäßen: Einlegen eines nicht medikamentefreisetzenden Stents: 5 Stents in mehrere Koronararterien
8-837.kb	Perkutan-transluminale Gefäßintervention an Herz und Koronargefäßen: Einlegen eines nicht medikamentefreisetzenden Stents: Mindestens 6 Stents in eine Koronararterie
8-837.kc	Perkutan-transluminale Gefäßintervention an Herz und Koronargefäßen: Einlegen eines nicht medikamentefreisetzenden Stents: Mindestens 6 Stents in mehrere Koronararterien
8-837.kx	Perkutan-transluminale Gefäßintervention an Herz und Koronargefäßen: Einlegen eines nicht medikamentefreisetzenden Stents: Sonstige
8-837.m0	Perkutan-transluminale Gefäßintervention an Herz und Koronargefäßen: Einlegen eines medikamentefreisetzenden Stents: Ein Stent in eine Koronararterie
8-837.m1	Perkutan-transluminale Gefäßintervention an Herz und Koronargefäßen: Einlegen eines medikamentefreisetzenden Stents: 2 Stents in eine Koronararterie
8-837.m2	Perkutan-transluminale Gefäßintervention an Herz und Koronargefäßen: Einlegen eines medikamentefreisetzenden Stents: 2 Stents in mehrere Koronararterien
8-837.m3	Perkutan-transluminale Gefäßintervention an Herz und Koronargefäßen: Einlegen eines medikamentefreisetzenden Stents: 3 Stents in eine Koronararterie
8-837.m4	Perkutan-transluminale Gefäßintervention an Herz und Koronargefäßen: Einlegen eines medikamentefreisetzenden Stents: 3 Stents in mehrere Koronararterien
8-837.m5	Perkutan-transluminale Gefäßintervention an Herz und Koronargefäßen: Einlegen eines medikamentefreisetzenden Stents: 4 Stents in eine Koronararterie
8-837.m6	Perkutan-transluminale Gefäßintervention an Herz und Koronargefäßen: Einlegen eines medikamentefreisetzenden Stents: 4 Stents in mehrere Koronararterien
8-837.m7	Perkutan-transluminale Gefäßintervention an Herz und Koronargefäßen: Einlegen eines medikamentefreisetzenden Stents: 5 Stents in eine Koronararterie

8-837.m8	Perkutan-transluminale Gefäßintervention an Herz und Koronargefäßen: Einlegen eines medikamentefreisetzenden Stents: 5 Stents in mehrere Koronararterien
8-837.m9	Perkutan-transluminale Gefäßintervention an Herz und Koronargefäßen: Einlegen eines medikamentefreisetzenden Stents: Mindestens 6 Stents in eine Koronararterie
8-837.ma	Perkutan-transluminale Gefäßintervention an Herz und Koronargefäßen: Einlegen eines medikamentefreisetzenden Stents: Mindestens 6 Stents in mehrere Koronararterien
8-837.mx	Perkutan-transluminale Gefäßintervention an Herz und Koronargefäßen: Einlegen eines medikamentefreisetzenden Stents: Sonstige
8-837.p	Perkutan-transluminale Gefäßintervention an Herz und Koronargefäßen: Einlegen eines nicht medikamentefreisetzenden gecoverten Stents (Stent-Graft)
8-837.q	Perkutan-transluminale Gefäßintervention an Herz und Koronargefäßen: Blade-Angioplastie (Scoring- oder Cutting-balloon)
8-837.t	Perkutan-transluminale Gefäßintervention an Herz und Koronargefäßen: Thrombektomie aus Koronargefäßen
8-837.u	Perkutan-transluminale Gefäßintervention an Herz und Koronargefäßen: Einlegen eines nicht medikamentefreisetzenden Bifurkationsstents
8-837.v	Perkutan-transluminale Gefäßintervention an Herz und Koronargefäßen: Einlegen eines medikamentefreisetzenden Bifurkationsstents
8-837.w0	Perkutan-transluminale Gefäßintervention an Herz und Koronargefäßen: Einlegen eines beschichteten Stents: Ein Stent in eine Koronararterie
8-837.w1	Perkutan-transluminale Gefäßintervention an Herz und Koronargefäßen: Einlegen eines beschichteten Stents: 2 Stents in eine Koronararterie
8-837.w2	Perkutan-transluminale Gefäßintervention an Herz und Koronargefäßen: Einlegen eines beschichteten Stents: 2 Stents in mehrere Koronararterien
8-837.w3	Perkutan-transluminale Gefäßintervention an Herz und Koronargefäßen: Einlegen eines beschichteten Stents: 3 Stents in eine Koronararterie
8-837.w4	Perkutan-transluminale Gefäßintervention an Herz und Koronargefäßen: Einlegen eines beschichteten Stents: 3 Stents in mehrere Koronararterien
8-837.w5	Perkutan-transluminale Gefäßintervention an Herz und Koronargefäßen: Einlegen eines beschichteten Stents: 4 Stents in eine Koronararterie
8-837.w6	Perkutan-transluminale Gefäßintervention an Herz und Koronargefäßen: Einlegen eines beschichteten Stents: 4 Stents in mehrere Koronararterien
8-837.w7	Perkutan-transluminale Gefäßintervention an Herz und Koronargefäßen: Einlegen eines beschichteten Stents: 5 Stents in eine Koronararterie
8-837.w8	Perkutan-transluminale Gefäßintervention an Herz und Koronargefäßen: Einlegen eines beschichteten Stents: 5 Stents in mehrere Koronararterien
8-837.w9	Perkutan-transluminale Gefäßintervention an Herz und Koronargefäßen: Einlegen eines beschichteten Stents: Mindestens 6 Stents in eine Koronararterie
8-837.wa	Perkutan-transluminale Gefäßintervention an Herz und Koronargefäßen: Einlegen eines beschichteten Stents: Mindestens 6 Stents in mehrere Koronararterien
8-837.wx	Perkutan-transluminale Gefäßintervention an Herz und Koronargefäßen: Einlegen eines beschichteten Stents: Sonstige
8-83d.00	Andere perkutan-transluminale Gefäßintervention an Herz und Koronargefäßen: Einlegen eines medikamentefreisetzenden bioresorbierbaren Stents: Ein bioresorbierbarer Stent in eine Koronararterie
8-83d.01	Andere perkutan-transluminale Gefäßintervention an Herz und Koronargefäßen: Einlegen eines medikamentefreisetzenden bioresorbierbaren Stents: 2 bioresorbierbare Stents in eine Koronararterie
8-83d.02	Andere perkutan-transluminale Gefäßintervention an Herz und Koronargefäßen: Einlegen eines medikamentefreisetzenden bioresorbierbaren Stents: 2 bioresorbierbare Stents in mehrere Koronararterien
8-83d.03	Andere perkutan-transluminale Gefäßintervention an Herz und Koronargefäßen: Einlegen eines medikamentefreisetzenden bioresorbierbaren Stents: 3 bioresorbierbare Stents in eine Koronararterie
8-83d.04	Andere perkutan-transluminale Gefäßintervention an Herz und Koronargefäßen: Einlegen eines medikamentefreisetzenden bioresorbierbaren Stents: 3 bioresorbierbare Stents in mehrere Koronararterien
8-83d.05	Andere perkutan-transluminale Gefäßintervention an Herz und Koronargefäßen: Einlegen eines medikamentefreisetzenden bioresorbierbaren Stents: 4 bioresorbierbare Stents in eine Koronararterie
8-83d.06	Andere perkutan-transluminale Gefäßintervention an Herz und Koronargefäßen: Einlegen eines medikamentefreisetzenden bioresorbierbaren Stents: 4 bioresorbierbare Stents in mehrere Koronararterien
8-83d.07	Andere perkutan-transluminale Gefäßintervention an Herz und Koronargefäßen: Einlegen eines medikamentefreisetzenden bioresorbierbaren Stents: 5 bioresorbierbare Stents in eine Koronararterie
8-83d.08	Andere perkutan-transluminale Gefäßintervention an Herz und Koronargefäßen: Einlegen eines medikamentefreisetzenden bioresorbierbaren Stents: 5 bioresorbierbare Stents in mehrere Koronararterien

8-83d.29	Andere perkutan-transluminale Gefäßintervention an Herz und Koronargefäßen: Einlegen eines medikamentefreisetzenden selbstexpandierenden Stents: Mindestens 6 selbstexpandierende Stents in eine Koronararterie
8-83d.2a	Andere perkutan-transluminale Gefäßintervention an Herz und Koronargefäßen: Einlegen eines medikamentefreisetzenden selbstexpandierenden Stents: Mindestens 6 selbstexpandierende Stents in mehrere Koronararterien

Prozedur(en) der Tabelle KORO_OPS

OPS-Kode	Titel
1-275.0	Transarterielle Linksherz-Katheteruntersuchung: Koronarangiographie ohne weitere Maßnahmen
1-275.1	Transarterielle Linksherz-Katheteruntersuchung: Koronarangiographie und Druckmessung im linken Ventrikel
1-275.2	Transarterielle Linksherz-Katheteruntersuchung: Koronarangiographie, Druckmessung und Ventrikulographie im linken Ventrikel
1-275.3	Transarterielle Linksherz-Katheteruntersuchung: Koronarangiographie, Druckmessung und Ventrikulographie im linken Ventrikel, Druckmessung in der Aorta und Aortenbogendarstellung
1-275.4	Transarterielle Linksherz-Katheteruntersuchung: Koronarangiographie, Druckmessung in der Aorta und Aortenbogendarstellung
1-275.5	Transarterielle Linksherz-Katheteruntersuchung: Koronarangiographie von Bypassgefäßen
1-279.a	Andere diagnostische Katheteruntersuchung an Herz und Gefäßen: Koronarangiographie mit Bestimmung der intrakoronaren Druckverhältnisse durch Druckdrahtmessung

Entgeltart(en) der Tabelle STAT_BELEG_ENTGELT

ENTGELT-Kode	Titel
703	DRG-Fallpauschale nach § 7 Abs. 1 Satz 1 Nr. 1 KHEntgG, Belegoperateur
704	DRG-Fallpauschale nach § 7 Abs. 1 Satz 1 Nr. 1 KHEntgG, Belegoperateur und Beleganästhesist
705	DRG-Fallpauschale nach § 7 Abs. 1 Satz 1 Nr. 1 KHEntgG, Belegoperateur und Beleghebamme
706	DRG-Fallpauschale nach § 7 Abs. 1 Satz 1 Nr. 1 KHEntgG, Belegoperateur, Beleganästhesist und Beleghebamme
713	Entgelt bei Überschreiten der oberen GVD nach § 1 Abs. 2 Satz 1 FPV oder tagesbezogene teilstationäre DRG-Fallpauschale ab 2. Tag, Belegoperateur
714	Entgelt bei Überschreiten der oberen GVD nach § 1 Abs. 2 Satz 1 FPV oder tagesbezogene teilstationäre DRG-Fallpauschale ab 2. Tag, Belegoperateur und Beleganästhesist
715	Entgelt bei Überschreiten der oberen GVD nach § 1 Abs. 2 Satz 1 FPV oder tagesbezogene teilstationäre DRG-Fallpauschale ab 2. Tag, Belegoperateur und Beleghebamme
716	Entgelt bei Überschreiten der oberen GVD nach § 1 Abs. 2 Satz 1 FPV oder tagesbezogene teilstationäre DRG-Fallpauschale ab 2. Tag, Belegoperateur, Beleganästhesist und Beleghebamme
723	Abschlag bei Verlegungen nach § 1 Abs. 1 Satz 3 FPV, Belegoperateur
724	Abschlag bei Verlegungen nach § 1 Abs. 1 Satz 3 FPV, Belegoperateur und Beleganästhesist
725	Abschlag bei Verlegungen nach § 1 Abs. 1 Satz 3 FPV, Belegoperateur und Beleghebamme
726	Abschlag bei Verlegungen nach § 1 Abs. 1 Satz 3 FPV, Belegoperateur, Beleganästhesist und Beleghebamme
733	Abschlag bei Nichterreichen der unteren GVD nach § 1 Abs. 3 Satz 1 FPV, Belegoperateur
734	Abschlag bei Nichterreichen der unteren GVD nach § 1 Abs. 3 Satz 1 FPV, Belegoperateur und Beleganästhesist
735	Abschlag bei Nichterreichen der unteren GVD nach § 1 Abs. 3 Satz 1 FPV, Belegoperateur und Beleghebamme
736	Abschlag bei Nichterreichen der unteren GVD nach § 1 Abs. 3 Satz 1 FPV, Belegoperateur, Beleganästhesist und Beleghebamme
743	Entgelt für Pflegeerlös/Tag, Belegoperateur
744	Entgelt für Pflegeerlös/Tag, Belegoperateur und Beleganästhesist
745	Entgelt für Pflegeerlös/Tag, Belegoperateur und Beleghebamme
746	Entgelt für Pflegeerlös/Tag, Belegoperateur, Beleganästhesist und Beleghebamme

Entgeltart(en) der Tabelle AMB_EBM_ENTGELT

EBM-Kode	Titel
00034291	Ambulante Operation / Behandlung nach § 115b und § 116b SGB V: Koronarangiographie
00A34291	Ambulante Operation / Behandlung nach § 115b und § 116b SGB V: Koronarangiographie (regionale Buchstabenkennung A)

70L34291	Ambulanzen an Ausbildungsstätten nach § 6 PsychThG - § 117 Abs. 2 SGB V: Koronarangiographie (regionale Buchstabenkennung L)
70M34291	Ambulanzen an Ausbildungsstätten nach § 6 PsychThG - § 117 Abs. 2 SGB V: Koronarangiographie (regionale Buchstabenkennung M)
70N34291	Ambulanzen an Ausbildungsstätten nach § 6 PsychThG - § 117 Abs. 2 SGB V: Koronarangiographie (regionale Buchstabenkennung N)
70O34291	Ambulanzen an Ausbildungsstätten nach § 6 PsychThG - § 117 Abs. 2 SGB V: Koronarangiographie (regionale Buchstabenkennung O)
70P34291	Ambulanzen an Ausbildungsstätten nach § 6 PsychThG - § 117 Abs. 2 SGB V: Koronarangiographie (regionale Buchstabenkennung P)
70Q34291	Ambulanzen an Ausbildungsstätten nach § 6 PsychThG - § 117 Abs. 2 SGB V: Koronarangiographie (regionale Buchstabenkennung Q)
70R34291	Ambulanzen an Ausbildungsstätten nach § 6 PsychThG - § 117 Abs. 2 SGB V: Koronarangiographie (regionale Buchstabenkennung R)
70S34291	Ambulanzen an Ausbildungsstätten nach § 6 PsychThG - § 117 Abs. 2 SGB V: Koronarangiographie (regionale Buchstabenkennung S)
70T34291	Ambulanzen an Ausbildungsstätten nach § 6 PsychThG - § 117 Abs. 2 SGB V: Koronarangiographie (regionale Buchstabenkennung T)
70U34291	Ambulanzen an Ausbildungsstätten nach § 6 PsychThG - § 117 Abs. 2 SGB V: Koronarangiographie (regionale Buchstabenkennung U)
70V34291	Ambulanzen an Ausbildungsstätten nach § 6 PsychThG - § 117 Abs. 2 SGB V: Koronarangiographie (regionale Buchstabenkennung V)
70W34291	Ambulanzen an Ausbildungsstätten nach § 6 PsychThG - § 117 Abs. 2 SGB V: Koronarangiographie (regionale Buchstabenkennung W)
70X34291	Ambulanzen an Ausbildungsstätten nach § 6 PsychThG - § 117 Abs. 2 SGB V: Koronarangiographie (regionale Buchstabenkennung X)
70Y34291	Ambulanzen an Ausbildungsstätten nach § 6 PsychThG - § 117 Abs. 2 SGB V: Koronarangiographie (regionale Buchstabenkennung Y)
70Z34291	Ambulanzen an Ausbildungsstätten nach § 6 PsychThG - § 117 Abs. 2 SGB V: Koronarangiographie (regionale Buchstabenkennung Z)

Anwenderinformation QS-Filter

Datensatz Perkutane Koronarintervention und Koronarangiographie Patientenbefragung (PPCI)

Textdefinition

Perkutane Koronarintervention und Koronarangiographie bei Patienten ab 18 Jahren

Algorithmus

Algorithmus als Formel

```
ALTER >= 18 UND ((PROZ EINSIN PCI_OPS ODER PROZ EINSIN KORO_OPS) UND TeilStrListe(ENTGELT18;1;3) KEINSIN
STAT_BELEG_ENTGELT) ODER (EBM EINSIN PCI_KORO_EBM ODER ENTGELTAMB EINSIN AMB_EBM_ENTGELT)) UND
formatListe(DIAG;'[a-zA-Z][0-9]{2}(\.[0-9]{1,2})?([#\*\^+!])?([Gg])?([RLBrIb])?';WAHR) KEINSIN PCI_ICD_EX UND
VERSICHERTENIDNEU <> LEER UND format(VERSICHERTENIDNEU;'[A-Z][0-9]{9}') = WAHR UND LENGTH(KASSEIKNR) = 9
UND LEFT(KASSEIKNR;2) = '10' UND (PERSONENKREIS = LEER ODER PERSONENKREIS = '00')
```

Algorithmus in Textform

Alter am Aufnahmetag >= 18
und
(Mindestens eine Einschluss-Prozedur aus der Tabelle PCI_OPS
oder
Mindestens eine Einschluss-Prozedur aus der Tabelle KORO_OPS)
oder
(Mindestens eine Einschluss-EBM aus der Tabelle PCI_KORO_EBM oder aus der Tabelle AMB_EBM_ENTGELT))
und
(es handelt sich um eine gesicherte Diagnose und keine Ausschluss-Diagnose aus der Tabelle PCI_ICD_EX)
und
die vorliegende eGK-Versichertennummer entspricht dem vorgegebenen Format
und
das 9-stellige Institutionskennzeichen der Krankenkasse der Versichertenkarte beginnt mit der Zeichenkette '10'
und
gemäß eGK-Versichertenkarte liegt kein besonderer Personenkreis vor

Administratives Einschlusskriterium in Textform

Die Fallart ist stationär und Aufnahmegrund § 301 (1. und 2. Stelle) ist ausgefüllt und die Aufnahme ist im zweiten Halbjahr 2021 [Platzhalter] und das Entlassungsdatum ist (noch) nicht bekannt oder liegt vor dem 01. Januar 20232024-oder die Fallart ist ambulant und das Behandlungsdatum liegt im zweiten Halbjahr 2021 [Platzhalter]¹

Administratives Einschlusskriterium als Formel

```
(quartalswertListe(EBMDATUM) EINSIN ('3/2021';'4/2021 [Platzhalter])) ODER (FALLART = 2 UND AUFNGRUND <> LEER
UND AUFNDATUM >= '01.07.2021' [Platzhalter] UND AUFNDATUM <= '31.12.2022' UND (ENTLDATUM = LEER ODER
ENTLDATUM <= '31.12.2023')) ODER (FALLART = 1 UND quartalswertListe(OPDATUM) EINSIN
('3/2021';'4/2021 [Platzhalter]))2
```

Diagnose(n) der Tabelle PCI_ICD_EX

ICD-Kode	Titel
----------	-------

¹ Der G-BA wird bis zum 31.12.2021 in der DeQS-RL den konkreten Starttermin der Patientenbefragung PCI festlegen. Nach derzeitigem Stand ist ein Start der Datenerhebung für die Patientenbefragung zum 01.07.2022 geplant. Ein späterer Starttermin - auch erst ab dem Erfassungsjahr 2023 - kann derzeit jedoch nicht sicher ausgeschlossen werden. Nach Beschlussfassung des G-BA zum Starttermin der Patientenbefragung PCI ist eine entsprechende Aktualisierung der Spezifikation durch das IQTIG vorgesehen.

² Der G-BA wird bis zum 31.12.2021 in der DeQS-RL den konkreten Starttermin der Patientenbefragung PCI festlegen. Nach derzeitigem Stand ist ein Start der Datenerhebung für die Patientenbefragung zum 01.07.2022 geplant. Ein späterer Starttermin - auch erst ab dem Erfassungsjahr 2023 - kann derzeit jedoch nicht sicher ausgeschlossen werden. Nach Beschlussfassung des G-BA zum Starttermin der Patientenbefragung PCI ist eine entsprechende Aktualisierung der Spezifikation durch das IQTIG vorgesehen.

Z52.7 Herzspender

Prozedur(en) der Tabelle PCI OPS

OPS-Kode	Titel
8-837.00	Perkutan-transluminale Gefäßintervention an Herz und Koronargefäßen: Ballon-Angioplastie: Eine Koronararterie
8-837.01	Perkutan-transluminale Gefäßintervention an Herz und Koronargefäßen: Ballon-Angioplastie: Mehrere Koronararterien
8-837.10	Perkutan-transluminale Gefäßintervention an Herz und Koronargefäßen: Laser-Angioplastie: Eine Koronararterie
8-837.11	Perkutan-transluminale Gefäßintervention an Herz und Koronargefäßen: Laser-Angioplastie: Mehrere Koronararterien
8-837.20	Perkutan-transluminale Gefäßintervention an Herz und Koronargefäßen: Atherektomie: Eine Koronararterie
8-837.21	Perkutan-transluminale Gefäßintervention an Herz und Koronargefäßen: Atherektomie: Mehrere Koronararterien
8-837.50	Perkutan-transluminale Gefäßintervention an Herz und Koronargefäßen: Rotablation: Eine Koronararterie
8-837.51	Perkutan-transluminale Gefäßintervention an Herz und Koronargefäßen: Rotablation: Mehrere Koronararterien
8-837.k0	Perkutan-transluminale Gefäßintervention an Herz und Koronargefäßen: Einlegen eines nicht medikamentefreisetzenden Stents: Ein Stent in eine Koronararterie
8-837.k3	Perkutan-transluminale Gefäßintervention an Herz und Koronargefäßen: Einlegen eines nicht medikamentefreisetzenden Stents: 2 Stents in eine Koronararterie
8-837.k4	Perkutan-transluminale Gefäßintervention an Herz und Koronargefäßen: Einlegen eines nicht medikamentefreisetzenden Stents: 2 Stents in mehrere Koronararterien
8-837.k5	Perkutan-transluminale Gefäßintervention an Herz und Koronargefäßen: Einlegen eines nicht medikamentefreisetzenden Stents: 3 Stents in eine Koronararterie
8-837.k6	Perkutan-transluminale Gefäßintervention an Herz und Koronargefäßen: Einlegen eines nicht medikamentefreisetzenden Stents: 3 Stents in mehrere Koronararterien
8-837.k7	Perkutan-transluminale Gefäßintervention an Herz und Koronargefäßen: Einlegen eines nicht medikamentefreisetzenden Stents: 4 Stents in eine Koronararterie
8-837.k8	Perkutan-transluminale Gefäßintervention an Herz und Koronargefäßen: Einlegen eines nicht medikamentefreisetzenden Stents: 4 Stents in mehrere Koronararterien
8-837.k9	Perkutan-transluminale Gefäßintervention an Herz und Koronargefäßen: Einlegen eines nicht medikamentefreisetzenden Stents: 5 Stents in eine Koronararterie
8-837.ka	Perkutan-transluminale Gefäßintervention an Herz und Koronargefäßen: Einlegen eines nicht medikamentefreisetzenden Stents: 5 Stents in mehrere Koronararterien
8-837.kb	Perkutan-transluminale Gefäßintervention an Herz und Koronargefäßen: Einlegen eines nicht medikamentefreisetzenden Stents: Mindestens 6 Stents in eine Koronararterie
8-837.kc	Perkutan-transluminale Gefäßintervention an Herz und Koronargefäßen: Einlegen eines nicht medikamentefreisetzenden Stents: Mindestens 6 Stents in mehrere Koronararterien
8-837.kx	Perkutan-transluminale Gefäßintervention an Herz und Koronargefäßen: Einlegen eines nicht medikamentefreisetzenden Stents: Sonstige
8-837.m0	Perkutan-transluminale Gefäßintervention an Herz und Koronargefäßen: Einlegen eines medikamentefreisetzenden Stents: Ein Stent in eine Koronararterie
8-837.m1	Perkutan-transluminale Gefäßintervention an Herz und Koronargefäßen: Einlegen eines medikamentefreisetzenden Stents: 2 Stents in eine Koronararterie
8-837.m2	Perkutan-transluminale Gefäßintervention an Herz und Koronargefäßen: Einlegen eines medikamentefreisetzenden Stents: 2 Stents in mehrere Koronararterien
8-837.m3	Perkutan-transluminale Gefäßintervention an Herz und Koronargefäßen: Einlegen eines medikamentefreisetzenden Stents: 3 Stents in eine Koronararterie
8-837.m4	Perkutan-transluminale Gefäßintervention an Herz und Koronargefäßen: Einlegen eines medikamentefreisetzenden Stents: 3 Stents in mehrere Koronararterien
8-837.m5	Perkutan-transluminale Gefäßintervention an Herz und Koronargefäßen: Einlegen eines medikamentefreisetzenden Stents: 4 Stents in eine Koronararterie
8-837.m6	Perkutan-transluminale Gefäßintervention an Herz und Koronargefäßen: Einlegen eines medikamentefreisetzenden Stents: 4 Stents in mehrere Koronararterien
8-837.m7	Perkutan-transluminale Gefäßintervention an Herz und Koronargefäßen: Einlegen eines medikamentefreisetzenden Stents: 5 Stents in eine Koronararterie
8-837.m8	Perkutan-transluminale Gefäßintervention an Herz und Koronargefäßen: Einlegen eines medikamentefreisetzenden Stents: 5 Stents in mehrere Koronararterien
8-837.m9	Perkutan-transluminale Gefäßintervention an Herz und Koronargefäßen: Einlegen eines medikamentefreisetzenden Stents: Mindestens 6 Stents in eine Koronararterie

8-837.ma	Perkutan-transluminale Gefäßintervention an Herz und Koronargefäßen: Einlegen eines medikamentefreisetzenden Stents: Mindestens 6 Stents in mehrere Koronararterien
8-837.mx	Perkutan-transluminale Gefäßintervention an Herz und Koronargefäßen: Einlegen eines medikamentefreisetzenden Stents: Sonstige
8-837.p	Perkutan-transluminale Gefäßintervention an Herz und Koronargefäßen: Einlegen eines nicht medikamentefreisetzenden gecoverten Stents (Stent-Graft)
8-837.q	Perkutan-transluminale Gefäßintervention an Herz und Koronargefäßen: Blade-Angioplastie (Scoring- oder Cutting-balloon)
8-837.t	Perkutan-transluminale Gefäßintervention an Herz und Koronargefäßen: Thrombektomie aus Koronargefäßen
8-837.u	Perkutan-transluminale Gefäßintervention an Herz und Koronargefäßen: Einlegen eines nicht medikamentefreisetzenden Bifurkationsstents
8-837.v	Perkutan-transluminale Gefäßintervention an Herz und Koronargefäßen: Einlegen eines medikamentefreisetzenden Bifurkationsstents
8-837.w0	Perkutan-transluminale Gefäßintervention an Herz und Koronargefäßen: Einlegen eines beschichteten Stents: Ein Stent in eine Koronararterie
8-837.w1	Perkutan-transluminale Gefäßintervention an Herz und Koronargefäßen: Einlegen eines beschichteten Stents: 2 Stents in eine Koronararterie
8-837.w2	Perkutan-transluminale Gefäßintervention an Herz und Koronargefäßen: Einlegen eines beschichteten Stents: 2 Stents in mehrere Koronararterien
8-837.w3	Perkutan-transluminale Gefäßintervention an Herz und Koronargefäßen: Einlegen eines beschichteten Stents: 3 Stents in eine Koronararterie
8-837.w4	Perkutan-transluminale Gefäßintervention an Herz und Koronargefäßen: Einlegen eines beschichteten Stents: 3 Stents in mehrere Koronararterien
8-837.w5	Perkutan-transluminale Gefäßintervention an Herz und Koronargefäßen: Einlegen eines beschichteten Stents: 4 Stents in eine Koronararterie
8-837.w6	Perkutan-transluminale Gefäßintervention an Herz und Koronargefäßen: Einlegen eines beschichteten Stents: 4 Stents in mehrere Koronararterien
8-837.w7	Perkutan-transluminale Gefäßintervention an Herz und Koronargefäßen: Einlegen eines beschichteten Stents: 5 Stents in eine Koronararterie
8-837.w8	Perkutan-transluminale Gefäßintervention an Herz und Koronargefäßen: Einlegen eines beschichteten Stents: 5 Stents in mehrere Koronararterien
8-837.w9	Perkutan-transluminale Gefäßintervention an Herz und Koronargefäßen: Einlegen eines beschichteten Stents: Mindestens 6 Stents in eine Koronararterie
8-837.wa	Perkutan-transluminale Gefäßintervention an Herz und Koronargefäßen: Einlegen eines beschichteten Stents: Mindestens 6 Stents in mehrere Koronararterien
8-837.wx	Perkutan-transluminale Gefäßintervention an Herz und Koronargefäßen: Einlegen eines beschichteten Stents: Sonstige
8-83d.00	Andere perkutan-transluminale Gefäßintervention an Herz und Koronargefäßen: Einlegen eines medikamentefreisetzenden bioresorbierbaren Stents: Ein bioresorbierbarer Stent in eine Koronararterie
8-83d.01	Andere perkutan-transluminale Gefäßintervention an Herz und Koronargefäßen: Einlegen eines medikamentefreisetzenden bioresorbierbaren Stents: 2 bioresorbierbare Stents in eine Koronararterie
8-83d.02	Andere perkutan-transluminale Gefäßintervention an Herz und Koronargefäßen: Einlegen eines medikamentefreisetzenden bioresorbierbaren Stents: 2 bioresorbierbare Stents in mehrere Koronararterien
8-83d.03	Andere perkutan-transluminale Gefäßintervention an Herz und Koronargefäßen: Einlegen eines medikamentefreisetzenden bioresorbierbaren Stents: 3 bioresorbierbare Stents in eine Koronararterie
8-83d.04	Andere perkutan-transluminale Gefäßintervention an Herz und Koronargefäßen: Einlegen eines medikamentefreisetzenden bioresorbierbaren Stents: 3 bioresorbierbare Stents in mehrere Koronararterien
8-83d.05	Andere perkutan-transluminale Gefäßintervention an Herz und Koronargefäßen: Einlegen eines medikamentefreisetzenden bioresorbierbaren Stents: 4 bioresorbierbare Stents in eine Koronararterie
8-83d.06	Andere perkutan-transluminale Gefäßintervention an Herz und Koronargefäßen: Einlegen eines medikamentefreisetzenden bioresorbierbaren Stents: 4 bioresorbierbare Stents in mehrere Koronararterien
8-83d.07	Andere perkutan-transluminale Gefäßintervention an Herz und Koronargefäßen: Einlegen eines medikamentefreisetzenden bioresorbierbaren Stents: 5 bioresorbierbare Stents in eine Koronararterie
8-83d.08	Andere perkutan-transluminale Gefäßintervention an Herz und Koronargefäßen: Einlegen eines medikamentefreisetzenden bioresorbierbaren Stents: 5 bioresorbierbare Stents in mehrere Koronararterien
8-83d.09	Andere perkutan-transluminale Gefäßintervention an Herz und Koronargefäßen: Einlegen eines medikamentefreisetzenden bioresorbierbaren Stents: Mindestens 6 bioresorbierbare Stents in eine Koronararterie
8-83d.0a	Andere perkutan-transluminale Gefäßintervention an Herz und Koronargefäßen: Einlegen eines medikamentefreisetzenden bioresorbierbaren Stents: Mindestens 6 bioresorbierbare Stents in mehrere Koronararterien

Prozedur(en) der Tabelle KORO_OPS

OPS-Kode	Titel
1-275.0	Transarterielle Linksherz-Katheteruntersuchung: Koronarangiographie ohne weitere Maßnahmen
1-275.1	Transarterielle Linksherz-Katheteruntersuchung: Koronarangiographie und Druckmessung im linken Ventrikel
1-275.2	Transarterielle Linksherz-Katheteruntersuchung: Koronarangiographie, Druckmessung und Ventrikulographie im linken Ventrikel
1-275.3	Transarterielle Linksherz-Katheteruntersuchung: Koronarangiographie, Druckmessung und Ventrikulographie im linken Ventrikel, Druckmessung in der Aorta und Aortenbogendarstellung
1-275.4	Transarterielle Linksherz-Katheteruntersuchung: Koronarangiographie, Druckmessung in der Aorta und Aortenbogendarstellung
1-275.5	Transarterielle Linksherz-Katheteruntersuchung: Koronarangiographie von Bypassgefäßen
1-279.a	Andere diagnostische Katheteruntersuchung an Herz und Gefäßen: Koronarangiographie mit Bestimmung der intrakoronaren Druckverhältnisse durch Druckdrahtmessung

Gebührenordnungsposition(en) der Tabelle PCI_KORO_EBM

EBM-Kode	Titel
34291	Herzkatheteruntersuchung mit Koronarangiographie

Entgeltart(en) der Tabelle AMB_EBM_ENTGELT

EBM-Kode	Titel
00034291	Ambulante Operation / Behandlung nach § 115b und § 116b SGB V: Koronarangiographie
00A34291	Ambulante Operation / Behandlung nach § 115b und § 116b SGB V: Koronarangiographie (regionale Buchstabenkennung A)
00B34291	Ambulante Operation / Behandlung nach § 115b und § 116b SGB V: Koronarangiographie (regionale Buchstabenkennung B)
00C34291	Ambulante Operation / Behandlung nach § 115b und § 116b SGB V: Koronarangiographie (regionale Buchstabenkennung C)
00D34291	Ambulante Operation / Behandlung nach § 115b und § 116b SGB V: Koronarangiographie (regionale Buchstabenkennung D)
00E34291	Ambulante Operation / Behandlung nach § 115b und § 116b SGB V: Koronarangiographie (regionale Buchstabenkennung E)
00F34291	Ambulante Operation / Behandlung nach § 115b und § 116b SGB V: Koronarangiographie (regionale Buchstabenkennung F)
00G34291	Ambulante Operation / Behandlung nach § 115b und § 116b SGB V: Koronarangiographie (regionale Buchstabenkennung G)
00H34291	Ambulante Operation / Behandlung nach § 115b und § 116b SGB V: Koronarangiographie (regionale Buchstabenkennung H)
00I34291	Ambulante Operation / Behandlung nach § 115b und § 116b SGB V: Koronarangiographie (regionale Buchstabenkennung I)
00J34291	Ambulante Operation / Behandlung nach § 115b und § 116b SGB V: Koronarangiographie (regionale Buchstabenkennung J)
00K34291	Ambulante Operation / Behandlung nach § 115b und § 116b SGB V: Koronarangiographie (regionale Buchstabenkennung K)
00L34291	Ambulante Operation / Behandlung nach § 115b und § 116b SGB V: Koronarangiographie (regionale Buchstabenkennung L)
00M34291	Ambulante Operation / Behandlung nach § 115b und § 116b SGB V: Koronarangiographie (regionale Buchstabenkennung M)
00N34291	Ambulante Operation / Behandlung nach § 115b und § 116b SGB V: Koronarangiographie (regionale Buchstabenkennung N)
00O34291	Ambulante Operation / Behandlung nach § 115b und § 116b SGB V: Koronarangiographie (regionale Buchstabenkennung O)
00P34291	Ambulante Operation / Behandlung nach § 115b und § 116b SGB V: Koronarangiographie (regionale Buchstabenkennung P)
00Q34291	Ambulante Operation / Behandlung nach § 115b und § 116b SGB V: Koronarangiographie (regionale Buchstabenkennung Q)
00R34291	Ambulante Operation / Behandlung nach § 115b und § 116b SGB V: Koronarangiographie (regionale Buchstabenkennung R)
00S34291	Ambulante Operation / Behandlung nach § 115b und § 116b SGB V: Koronarangiographie (regionale Buchstabenkennung S)

Datensatz Perkutane Koronarintervention und Koronarangiographie Patientenbefragung (SV) (PPCI_SV)

Textdefinition

Perkutane Koronarintervention und Koronarangiographie bei Patienten ab 18 Jahren (wenn der Status des Leistungserbringers = Leistungserbringung durch Vertragsärzte im Rahmen von Selektivverträgen)

Algorithmus

Algorithmus als Formel

```
ALTER >= 18 UND ((PROZ EINSIN PCI_OPS ODER PROZ EINSIN KORO_OPS) ODER EBM EINSIN PCI_KORO_EBM) UND
formatListe(DIAG;'[a-zA-Z][0-9]{2}(\.[0-9]{1,2})?([#\*\^+!])?([Gg])?([RLBrIb])?';WAHR) KEINSIN PCI_ICD_EX UND
VERSICHERTENIDNEU <> LEER UND format(VERSICHERTENIDNEU;'[A-Z][0-9]{9}') = WAHR UND LENGTH(KASSEIKNR) = 9
UND LEFT(KASSEIKNR;2) = '10' UND PERSONENKREIS = '00'
```

Algorithmus in Textform

Berücksichtigt werden (wenn Status des Leistungserbringers = Leistungserbringung durch Vertragsärzte im Rahmen von Selektivverträgen):

- selektivvertragliche Leistungen der Arztpraxen und der medizinischen Versorgungszentren nach §§73b und 140a SGB V

Algorithmus in Textform:

Alter am Aufnahmetag >= 18

und

((Mindestens eine Einschluss-Prozedur aus der Tabelle PCI_OPS

oder

Mindestens eine Einschluss-Prozedur aus der Tabelle KORO_OPS)

oder

Mindestens eine Einschluss-EBM aus der Tabelle PCI_KORO_EBM)

und

(es handelt sich um eine gesicherte Diagnose und keine Ausschluss-Diagnose aus der Tabelle PCI_ICD_EX)

und

die vorliegende eGK-Versichertennummer entspricht dem vorgegebenen Format

und

das 9-stellige Institutionskennzeichen der Krankenkasse der Versichertenkarte beginnt mit der Zeichenkette '10'

und

gemäß eGK-Versichertenkarte liegt kein besonderer Personenkreis vor

Administratives Einschlusskriterium in Textform

Das Behandlungsdatum liegt im ~~zweiten Halbjahr 2021~~ [Platzhalter]¹

Administratives Einschlusskriterium als Formel

```
quartalswertListe(OPDATUM) EINSIN (3/2021;4/2021) [Platzhalter] ODER quartalswertListe(EBMDATUM) EINSIN
(3/2021;4/2021) [Platzhalter]2
```

Diagnose(n) der Tabelle PCI_ICD_EX

ICD-Kode	Titel
Z52.7	Herzspender

¹ Der G-BA wird bis zum 31.12.2021 in der DeQS-RL den konkreten Starttermin der Patientenbefragung PCI festlegen. Nach derzeitigem Stand ist ein Start der Datenerhebung für die Patientenbefragung zum 01.07.2022 geplant. Ein späterer Starttermin - auch erst ab dem Erfassungsjahr 2023 - kann derzeit jedoch nicht sicher ausgeschlossen werden. Nach Beschlussfassung des G-BA zum Starttermin der Patientenbefragung PCI ist eine entsprechende Aktualisierung der Spezifikation durch das IQTIG vorgesehen.

² Der G-BA wird bis zum 31.12.2021 in der DeQS-RL den konkreten Starttermin der Patientenbefragung PCI festlegen. Nach derzeitigem Stand ist ein Start der Datenerhebung für die Patientenbefragung zum 01.07.2022 geplant. Ein späterer Starttermin - auch erst ab dem Erfassungsjahr 2023 - kann derzeit jedoch nicht sicher ausgeschlossen werden. Nach Beschlussfassung des G-BA zum Starttermin der Patientenbefragung PCI ist eine entsprechende Aktualisierung der Spezifikation durch das IQTIG vorgesehen.

Prozedur(en) der Tabelle PCI OPS

OPS-Kode	Titel
8-837.00	Perkutan-transluminale Gefäßintervention an Herz und Koronargefäßen: Ballon-Angioplastie: Eine Koronararterie
8-837.01	Perkutan-transluminale Gefäßintervention an Herz und Koronargefäßen: Ballon-Angioplastie: Mehrere Koronararterien
8-837.10	Perkutan-transluminale Gefäßintervention an Herz und Koronargefäßen: Laser-Angioplastie: Eine Koronararterie
8-837.11	Perkutan-transluminale Gefäßintervention an Herz und Koronargefäßen: Laser-Angioplastie: Mehrere Koronararterien
8-837.20	Perkutan-transluminale Gefäßintervention an Herz und Koronargefäßen: Atherektomie: Eine Koronararterie
8-837.21	Perkutan-transluminale Gefäßintervention an Herz und Koronargefäßen: Atherektomie: Mehrere Koronararterien
8-837.50	Perkutan-transluminale Gefäßintervention an Herz und Koronargefäßen: Rotablation: Eine Koronararterie
8-837.51	Perkutan-transluminale Gefäßintervention an Herz und Koronargefäßen: Rotablation: Mehrere Koronararterien
8-837.k0	Perkutan-transluminale Gefäßintervention an Herz und Koronargefäßen: Einlegen eines nicht medikamentefreisetzenden Stents: Ein Stent in eine Koronararterie
8-837.k3	Perkutan-transluminale Gefäßintervention an Herz und Koronargefäßen: Einlegen eines nicht medikamentefreisetzenden Stents: 2 Stents in eine Koronararterie
8-837.k4	Perkutan-transluminale Gefäßintervention an Herz und Koronargefäßen: Einlegen eines nicht medikamentefreisetzenden Stents: 2 Stents in mehrere Koronararterien
8-837.k5	Perkutan-transluminale Gefäßintervention an Herz und Koronargefäßen: Einlegen eines nicht medikamentefreisetzenden Stents: 3 Stents in eine Koronararterie
8-837.k6	Perkutan-transluminale Gefäßintervention an Herz und Koronargefäßen: Einlegen eines nicht medikamentefreisetzenden Stents: 3 Stents in mehrere Koronararterien
8-837.k7	Perkutan-transluminale Gefäßintervention an Herz und Koronargefäßen: Einlegen eines nicht medikamentefreisetzenden Stents: 4 Stents in eine Koronararterie
8-837.k8	Perkutan-transluminale Gefäßintervention an Herz und Koronargefäßen: Einlegen eines nicht medikamentefreisetzenden Stents: 4 Stents in mehrere Koronararterien
8-837.k9	Perkutan-transluminale Gefäßintervention an Herz und Koronargefäßen: Einlegen eines nicht medikamentefreisetzenden Stents: 5 Stents in eine Koronararterie
8-837.ka	Perkutan-transluminale Gefäßintervention an Herz und Koronargefäßen: Einlegen eines nicht medikamentefreisetzenden Stents: 5 Stents in mehrere Koronararterien
8-837.kb	Perkutan-transluminale Gefäßintervention an Herz und Koronargefäßen: Einlegen eines nicht medikamentefreisetzenden Stents: Mindestens 6 Stents in eine Koronararterie
8-837.kc	Perkutan-transluminale Gefäßintervention an Herz und Koronargefäßen: Einlegen eines nicht medikamentefreisetzenden Stents: Mindestens 6 Stents in mehrere Koronararterien
8-837.kx	Perkutan-transluminale Gefäßintervention an Herz und Koronargefäßen: Einlegen eines nicht medikamentefreisetzenden Stents: Sonstige
8-837.m0	Perkutan-transluminale Gefäßintervention an Herz und Koronargefäßen: Einlegen eines medikamentefreisetzenden Stents: Ein Stent in eine Koronararterie
8-837.m1	Perkutan-transluminale Gefäßintervention an Herz und Koronargefäßen: Einlegen eines medikamentefreisetzenden Stents: 2 Stents in eine Koronararterie
8-837.m2	Perkutan-transluminale Gefäßintervention an Herz und Koronargefäßen: Einlegen eines medikamentefreisetzenden Stents: 2 Stents in mehrere Koronararterien
8-837.m3	Perkutan-transluminale Gefäßintervention an Herz und Koronargefäßen: Einlegen eines medikamentefreisetzenden Stents: 3 Stents in eine Koronararterie
8-837.m4	Perkutan-transluminale Gefäßintervention an Herz und Koronargefäßen: Einlegen eines medikamentefreisetzenden Stents: 3 Stents in mehrere Koronararterien
8-837.m5	Perkutan-transluminale Gefäßintervention an Herz und Koronargefäßen: Einlegen eines medikamentefreisetzenden Stents: 4 Stents in eine Koronararterie
8-837.m6	Perkutan-transluminale Gefäßintervention an Herz und Koronargefäßen: Einlegen eines medikamentefreisetzenden Stents: 4 Stents in mehrere Koronararterien
8-837.m7	Perkutan-transluminale Gefäßintervention an Herz und Koronargefäßen: Einlegen eines medikamentefreisetzenden Stents: 5 Stents in eine Koronararterie
8-837.m8	Perkutan-transluminale Gefäßintervention an Herz und Koronargefäßen: Einlegen eines medikamentefreisetzenden Stents: 5 Stents in mehrere Koronararterien
8-837.m9	Perkutan-transluminale Gefäßintervention an Herz und Koronargefäßen: Einlegen eines medikamentefreisetzenden Stents: Mindestens 6 Stents in eine Koronararterie
8-837.ma	Perkutan-transluminale Gefäßintervention an Herz und Koronargefäßen: Einlegen eines medikamentefreisetzenden Stents: Mindestens 6 Stents in mehrere Koronararterien

8-837.mx	Perkutan-transluminale Gefäßintervention an Herz und Koronargefäßen: Einlegen eines medikamentefreisetzenden Stents: Sonstige
8-837.p	Perkutan-transluminale Gefäßintervention an Herz und Koronargefäßen: Einlegen eines nicht medikamentefreisetzenden gecoverten Stents (Stent-Graft)
8-837.q	Perkutan-transluminale Gefäßintervention an Herz und Koronargefäßen: Blade-Angioplastie (Scoring- oder Cutting-balloon)
8-837.t	Perkutan-transluminale Gefäßintervention an Herz und Koronargefäßen: Thrombektomie aus Koronargefäßen
8-837.u	Perkutan-transluminale Gefäßintervention an Herz und Koronargefäßen: Einlegen eines nicht medikamentefreisetzenden Bifurkationsstents
8-837.v	Perkutan-transluminale Gefäßintervention an Herz und Koronargefäßen: Einlegen eines medikamentefreisetzenden Bifurkationsstents
8-837.w0	Perkutan-transluminale Gefäßintervention an Herz und Koronargefäßen: Einlegen eines beschichteten Stents: Ein Stent in eine Koronararterie
8-837.w1	Perkutan-transluminale Gefäßintervention an Herz und Koronargefäßen: Einlegen eines beschichteten Stents: 2 Stents in eine Koronararterie
8-837.w2	Perkutan-transluminale Gefäßintervention an Herz und Koronargefäßen: Einlegen eines beschichteten Stents: 2 Stents in mehrere Koronararterien
8-837.w3	Perkutan-transluminale Gefäßintervention an Herz und Koronargefäßen: Einlegen eines beschichteten Stents: 3 Stents in eine Koronararterie
8-837.w4	Perkutan-transluminale Gefäßintervention an Herz und Koronargefäßen: Einlegen eines beschichteten Stents: 3 Stents in mehrere Koronararterien
8-837.w5	Perkutan-transluminale Gefäßintervention an Herz und Koronargefäßen: Einlegen eines beschichteten Stents: 4 Stents in eine Koronararterie
8-837.w6	Perkutan-transluminale Gefäßintervention an Herz und Koronargefäßen: Einlegen eines beschichteten Stents: 4 Stents in mehrere Koronararterien
8-837.w7	Perkutan-transluminale Gefäßintervention an Herz und Koronargefäßen: Einlegen eines beschichteten Stents: 5 Stents in eine Koronararterie
8-837.w8	Perkutan-transluminale Gefäßintervention an Herz und Koronargefäßen: Einlegen eines beschichteten Stents: 5 Stents in mehrere Koronararterien
8-837.w9	Perkutan-transluminale Gefäßintervention an Herz und Koronargefäßen: Einlegen eines beschichteten Stents: Mindestens 6 Stents in eine Koronararterie
8-837.wa	Perkutan-transluminale Gefäßintervention an Herz und Koronargefäßen: Einlegen eines beschichteten Stents: Mindestens 6 Stents in mehrere Koronararterien
8-837.wx	Perkutan-transluminale Gefäßintervention an Herz und Koronargefäßen: Einlegen eines beschichteten Stents: Sonstige
8-83d.00	Andere perkutan-transluminale Gefäßintervention an Herz und Koronargefäßen: Einlegen eines medikamentefreisetzenden bioresorbierbaren Stents: Ein bioresorbierbarer Stent in eine Koronararterie
8-83d.01	Andere perkutan-transluminale Gefäßintervention an Herz und Koronargefäßen: Einlegen eines medikamentefreisetzenden bioresorbierbaren Stents: 2 bioresorbierbare Stents in eine Koronararterie
8-83d.02	Andere perkutan-transluminale Gefäßintervention an Herz und Koronargefäßen: Einlegen eines medikamentefreisetzenden bioresorbierbaren Stents: 2 bioresorbierbare Stents in mehrere Koronararterien
8-83d.03	Andere perkutan-transluminale Gefäßintervention an Herz und Koronargefäßen: Einlegen eines medikamentefreisetzenden bioresorbierbaren Stents: 3 bioresorbierbare Stents in eine Koronararterie
8-83d.04	Andere perkutan-transluminale Gefäßintervention an Herz und Koronargefäßen: Einlegen eines medikamentefreisetzenden bioresorbierbaren Stents: 3 bioresorbierbare Stents in mehrere Koronararterien
8-83d.05	Andere perkutan-transluminale Gefäßintervention an Herz und Koronargefäßen: Einlegen eines medikamentefreisetzenden bioresorbierbaren Stents: 4 bioresorbierbare Stents in eine Koronararterie
8-83d.06	Andere perkutan-transluminale Gefäßintervention an Herz und Koronargefäßen: Einlegen eines medikamentefreisetzenden bioresorbierbaren Stents: 4 bioresorbierbare Stents in mehrere Koronararterien
8-83d.07	Andere perkutan-transluminale Gefäßintervention an Herz und Koronargefäßen: Einlegen eines medikamentefreisetzenden bioresorbierbaren Stents: 5 bioresorbierbare Stents in eine Koronararterie
8-83d.08	Andere perkutan-transluminale Gefäßintervention an Herz und Koronargefäßen: Einlegen eines medikamentefreisetzenden bioresorbierbaren Stents: 5 bioresorbierbare Stents in mehrere Koronararterien
8-83d.09	Andere perkutan-transluminale Gefäßintervention an Herz und Koronargefäßen: Einlegen eines medikamentefreisetzenden bioresorbierbaren Stents: Mindestens 6 bioresorbierbare Stents in eine Koronararterie
8-83d.0a	Andere perkutan-transluminale Gefäßintervention an Herz und Koronargefäßen: Einlegen eines medikamentefreisetzenden bioresorbierbaren Stents: Mindestens 6 bioresorbierbare Stents in mehrere Koronararterien
8-83d.0x	Andere perkutan-transluminale Gefäßintervention an Herz und Koronargefäßen: Einlegen eines medikamentefreisetzenden bioresorbierbaren Stents: Sonstige

OPS-Kode	Titel
1-275.0	Transarterielle Linksherz-Katheteruntersuchung: Koronarangiographie ohne weitere Maßnahmen
1-275.1	Transarterielle Linksherz-Katheteruntersuchung: Koronarangiographie und Druckmessung im linken Ventrikel
1-275.2	Transarterielle Linksherz-Katheteruntersuchung: Koronarangiographie, Druckmessung und Ventrikulographie im linken Ventrikel
1-275.3	Transarterielle Linksherz-Katheteruntersuchung: Koronarangiographie, Druckmessung und Ventrikulographie im linken Ventrikel, Druckmessung in der Aorta und Aortenbogendarstellung
1-275.4	Transarterielle Linksherz-Katheteruntersuchung: Koronarangiographie, Druckmessung in der Aorta und Aortenbogendarstellung
1-275.5	Transarterielle Linksherz-Katheteruntersuchung: Koronarangiographie von Bypassgefäßen
1-279.a	Andere diagnostische Katheteruntersuchung an Herz und Gefäßen: Koronarangiographie mit Bestimmung der intrakoronaren Druckverhältnisse durch Druckdrahtmessung

Gebührenordnungsposition(en) der Tabelle PCI_KORO_EBM

EBM-Kode	Titel
34291	Herzkatheteruntersuchung mit Koronarangiographie

Datenfeldbeschreibung und Ausfüllhinweise

Perkutane Koronarintervention und Koronarangiographie, Patientenbefragung (PPCI)

Zeile	Bezeichnung	Datenfeldeigenschaften	Ausfüllhinweis
Basis (B)			
Basisdokumentation			
Abrechnungs- und leistungsbezogene Daten			
1	Status des Leistungserbringers	<input type="checkbox"/> 1 = Krankenhaus 2 = Vertragsarzt 3 = Leistungserbringung durch Vertragsärzte im Rahmen von Selektivverträgen	<p>Das Datenfeld "Status des Leistungserbringers" dient der Identifikation desjenigen, der den Eingriff durchführt.</p> <p>Handelt es sich bei dem durchführenden Arzt um einen vom Krankenhaus angestellten Arzt, ist Schlüsselwert 1 zu wählen (Ausnahme: werden Leistungen im Rahmen von Ermächtigungen erbracht, ist durch den ermächtigten Arzt Schlüsselwert 2 zu wählen). Hierzu zählen insbesondere Angestellte des Krankenhauses und Honorarärzte (auch Belegonorarärzte). Hierbei ist unerheblich, in welchem Kontext die Leistung erbracht wird (z.B. §115b ambulantes Operieren, §140 Verträge zur integrierten Versorgung, etc.).</p> <p>Führt der Arzt seine Leistung als Vertragsarzt durch (hierzu zählen auch durch ermächtigte Ärzte erbrachte Leistungen), ist Schlüsselwert 2 zu wählen. Hierbei ist unerheblich, ob die Leistung in der Praxis, im MVZ oder belegärztlich/ermächtigt im Krankenhaus erbracht wird.</p> <p>Handelt es sich bei dem durchführenden Arzt um einen Vertragsarzt, der seine Leistung im Rahmen eines Selektivvertrages (§§73b und 140a SGB V) erbringt, ist Schlüsselwert 3 zu wählen. Diese zusätzliche Kategorie ist aufgrund eines abweichenden Datenflusses erforderlich.</p>
2	Art der Leistungserbringung	<input type="checkbox"/> 1 = ambulant erbrachte Leistung 2 = stationär erbrachte Leistung 3 = vorstationär erbrachte Leistung	<p>Eine stationär erbrachte Leistung liegt vor, wenn der Patient im Krankenhaus aufgenommen wird und über Nacht in der Einrichtung bleibt. Der stationäre Aufenthalt weist ein unterschiedliches Aufnahme- und Entlassungsdatum auf. Zu den stationär erbrachten Leistungen zählen auch belegärztliche Leistungen.</p> <p>Eine vorstationäre Behandlung gem. § 115a SGB V liegt vor, falls bei Verordnung von Krankenhausbehandlung Versicherte in medizinisch geeigneten Fällen ohne Unterkunft und Verpflegung behandelt werden, um die Erforderlichkeit einer vollstationären Krankenhausbehandlung zu klären oder die vollstationäre Krankenhausbehandlung vorzubereiten. Die vorstationäre Behandlung ist auf längstens drei Behandlungstage innerhalb von fünf Tagen vor Beginn der stationären Behandlung begrenzt.</p>
wenn Feld 1 = 1			

11	Nachname	<input type="text"/> <input type="text"/> <input type="text"/> Schreibweise entsprechend den Vorgaben der eGK	Achtung: Dieses Datenfeld darf von der QS-Software vorbelegt werden. Mehrere Nachnamen sind durch ein Leerzeichen voneinander zu trennen. Bitte tragen Sie möglichst den vollständigen Namen ein, Abkürzungen oder Rufnamen sollten vermieden werden. Nicht erfasst werden Titel (z.B. Dr., Prof. usw.) und Namenszusätze (z.B. Freifrau, Baronin usw.).
12	Vorname	<input type="text"/> <input type="text"/> <input type="text"/> Schreibweise entsprechend den Vorgaben der eGK	Achtung: Dieses Datenfeld darf von der QS-Software vorbelegt werden. Mehrere Vornamen sind durch ein Leerzeichen voneinander zu trennen. Bitte tragen Sie möglichst den vollständigen Namen ein, Abkürzungen oder Rufnamen sollten vermieden werden. Nicht erfasst werden Titel (z.B. Dr., Prof. usw.) und Namenszusätze (z.B. Freifrau, Baronin usw.).
13	Adresszusatz	<input type="text"/> <input type="text"/> Schreibweise entsprechend den Vorgaben der eGK	Achtung: Dieses Datenfeld darf von der QS-Software vorbelegt werden-, z.B. c/o, Flurname, Zimmernummer, usw..
14	Straße und Hausnummer	<input type="text"/> <input type="text"/> <input type="text"/> Schreibweise entsprechend den Vorgaben der eGK	Achtung: Dieses Datenfeld darf von der QS-Software vorbelegt werden.
15	Postleitzahl	<input type="text"/> Schreibweise entsprechend den Vorgaben der eGK	Achtung: Dieses Datenfeld darf von der QS-Software vorbelegt werden.
16	Wohnort	<input type="text"/> <input type="text"/> Schreibweise entsprechend den Vorgaben der eGK	Achtung: Dieses Datenfeld darf von der QS-Software vorbelegt werden.
Leistungserbringeridentifizierende Daten			
Krankenhaus			
wenn Feld 1 = 1			
17	Institutionskennzeichen	<input type="text"/> http://www.arge-ik.de	-Gemäß § 293 SGB V wird bei der Datenübermittlung zwischen den gesetzlichen Krankenkassen und den Leistungserbringern ein Institutionskennzeichen (IK) als eindeutige Identifizierung verwendet. Mit diesem IK sind auch die für die Vergütung der Leistungen maßgeblichen Kontoverbindungen verknüpft. Die IK werden durch die "Sammel- und Vergabestelle Institutionskennzeichen (SVI)" der Arbeitsgemeinschaft Institutionskennzeichen in Sankt Augustin (SVI, Alte Heerstraße 111, 53757 Sankt Augustin) vergeben und gepflegt. Hier ist das bei der Registrierung für die Qualitätssicherung angegebene IK zu verwenden. Achtung: Dieses Datenfeld darf von der QS-Software vorbelegt werden.
18	behandelnder Standort bzw.	<input type="text"/>	Der "behandelnde Standort" entspricht dem Standort, der die dokumentationspflichtige Leistung gemäß auslösendem OPS-Kode

			Das "Aufnahmedatum Krankenhaus" des zusammengeführten Falles ist der 05.01. 2021 2022, das "Entlassungsdatum Krankenhaus" ist der 20.01. 2021 2022.
Prozedur (PROZ)			
Prozedur			
24	Wieviele Prozedur während dieses Aufenthaltes (stationär) bzw. innerhalb dieses Behandlungsfalles (ambulant)?	<input type="checkbox"/> <input type="checkbox"/> Gültige Angabe: >= 1 Angabe ohne Warnung: <= 10	Anhand dieses Datenfeldes sind verschiedene dokumentationspflichtige Eingriffe während eines Aufenthaltes bzw. innerhalb eines Behandlungsfalls unterscheidbar. Innerhalb einer QS-Dokumentation zu einem Verfahren darf dieselbe Eingriffsnummer nicht mehrfach vergeben werden. Achtung: Dieses Datenfeld darf von der QS-Software vorbelegt werden.
25	Datum der Prozedur	<input type="checkbox"/> <input type="checkbox"/> . <input type="checkbox"/> <input type="checkbox"/> . <input type="checkbox"/> <input type="checkbox"/> <input type="checkbox"/>	OPS-Datum: Wenn eine Angabe im Datenelement Operation enthalten ist, ist das Datum der Operation bzw. des Beginns der durchgeführten Prozedur zwingend anzugeben. Dabei soll dasselbe Datum wie im Krankenhausinformationssystem (KIS) bzw. Arztinformationssystem (AIS) verwendet werden.
26	Art der Prozedur	<input type="checkbox"/> 1 = isolierte Koronarangiographie 2 = isolierte PCI 3 = einzeitig Koronarangiographie und PCI	3: einzeitige Koronarangiographie und PCI (auch Einzeitig PCI genannt) ist die im Rahmen einer Sitzung stattfindende Koronarangiographie mit direkt anschließender PCI.
wenn Feld 1 IN (2;3) oder wenn Feld 2 = 1			
27	Gebührenordnungsposition (GOP)	<input type="checkbox"/> 1 = 34291 2 = 34291 und 34292 EBM-Katalog http://www.kbv.de/html/ebm.php	-
28	Dringlichkeit der Prozedur	<input type="checkbox"/> 1 = elektiv 2 = dringend 3 = notfallmäßig	"elektiv": Eine Prozedur bei der zwischen Planung und Aufnahme in der Einrichtung mehr als 72 Stunden liegen können. "dringend": Eine Prozedur, bei der kein lebensbedrohlicher Zustand vorliegt, die jedoch innerhalb der nächsten 72 Stunden durchgeführt werden sollte. "notfallmäßig": Eine Prozedur, die innerhalb von 24 Stunden nach Aufnahme durchgeführt werden muss, da ein lebensbedrohlicher Zustand vorliegt. Bei Patienten, deren Symptome erstmals innerhalb der Einrichtung aufgetreten sind, ist der Zeitraum vom Auftreten der Symptome bis zum Prozedurbeginn entscheidend.
Koronarangiographie (KORO)			
Koronarangiographie			
29	Wieviele diagnostische Koronarangiographie (mit oder ohne Intervention) während dieses Aufenthaltes (stationär) bzw. innerhalb dieses	<input type="checkbox"/> <input type="checkbox"/> Gültige Angabe: >= 1 Angabe ohne Warnung: <= 10	Das Datenfeld ermöglicht es, die verschiedenen dokumentationspflichtigen Koronarangiographien während eines Aufenthaltes bzw. innerhalb eines Behandlungsfalls zu unterscheiden. Achtung: Dieses Datenfeld darf von der QS-Software vorbelegt werden.

	Behandlungsfalles (ambulant)?		
30	Operationen- und Prozedurenschlüssel	<input type="checkbox"/> - <input type="checkbox"/> <input type="checkbox"/> <input type="checkbox"/> . <input type="checkbox"/> <input type="checkbox"/> <input type="checkbox"/> - <input type="checkbox"/> <input type="checkbox"/> <input type="checkbox"/> . <input type="checkbox"/> <input type="checkbox"/> <input type="checkbox"/> - <input type="checkbox"/> <input type="checkbox"/> <input type="checkbox"/> . <input type="checkbox"/> <input type="checkbox"/> <input type="checkbox"/> - <input type="checkbox"/> <input type="checkbox"/> <input type="checkbox"/> . <input type="checkbox"/> <input type="checkbox"/> <input type="checkbox"/> - <input type="checkbox"/> <input type="checkbox"/> <input type="checkbox"/> . <input type="checkbox"/> <input type="checkbox"/> <input type="checkbox"/> - <input type="checkbox"/> <input type="checkbox"/> <input type="checkbox"/> . <input type="checkbox"/> <input type="checkbox"/> <input type="checkbox"/> - <input type="checkbox"/> <input type="checkbox"/> <input type="checkbox"/> . <input type="checkbox"/> <input type="checkbox"/> <input type="checkbox"/> - <input type="checkbox"/> <input type="checkbox"/> <input type="checkbox"/> . <input type="checkbox"/> <input type="checkbox"/> <input type="checkbox"/> - <input type="checkbox"/> <input type="checkbox"/> <input type="checkbox"/> . <input type="checkbox"/> <input type="checkbox"/> <input type="checkbox"/> - <input type="checkbox"/> <input type="checkbox"/> <input type="checkbox"/> . <input type="checkbox"/> <input type="checkbox"/> <input type="checkbox"/> - <input type="checkbox"/> <input type="checkbox"/> <input type="checkbox"/> . <input type="checkbox"/> <input type="checkbox"/> <input type="checkbox"/> - <input type="checkbox"/> <input type="checkbox"/> <input type="checkbox"/> . <input type="checkbox"/> <input type="checkbox"/> alle OPS-Kodes des durchgeführten Eingriffs http://www.dimdi.de	Die Kodierung geschieht nach dem am Aufnahmetag (stationär)/Behandlungstag (ambulant) gültigen OPS-Katalog: Im Jahr <u>2022-2023</u> durchgeführte Operationen sind z.B. noch nach dem im Jahre <u>2021-2022</u> gültigen OPS-Katalog zu dokumentieren, wenn der Patient am 31.12. <u>2021-2022</u> aufgenommen worden ist.
PCI (PCI)			
PCI			
31	Wievielte PCI während dieses Aufenthaltes (stationär) bzw. innerhalb dieses Behandlungsfalles (ambulant)?	<input type="checkbox"/> <input type="checkbox"/> Gültige Angabe: >= 1 Angabe ohne Warnung: <= 10	Das Datenfeld ermöglicht es, die verschiedenen dokumentationspflichtigen PCIs während eines Aufenthaltes bzw. innerhalb eines Behandlungsfalles zu unterscheiden. <u>Achtung:</u> Dieses Datenfeld darf von der QS-Software vorbelegt werden.
32	Operationen- und Prozedurenschlüssel	<input type="checkbox"/> - <input type="checkbox"/> <input type="checkbox"/> <input type="checkbox"/> . <input type="checkbox"/> <input type="checkbox"/> <input type="checkbox"/> - <input type="checkbox"/> <input type="checkbox"/> <input type="checkbox"/> . <input type="checkbox"/> <input type="checkbox"/> <input type="checkbox"/> - <input type="checkbox"/> <input type="checkbox"/> <input type="checkbox"/> . <input type="checkbox"/> <input type="checkbox"/> <input type="checkbox"/> - <input type="checkbox"/> <input type="checkbox"/> <input type="checkbox"/> . <input type="checkbox"/> <input type="checkbox"/> <input type="checkbox"/> - <input type="checkbox"/> <input type="checkbox"/> <input type="checkbox"/> . <input type="checkbox"/> <input type="checkbox"/> <input type="checkbox"/> - <input type="checkbox"/> <input type="checkbox"/> <input type="checkbox"/> . <input type="checkbox"/> <input type="checkbox"/> <input type="checkbox"/> - <input type="checkbox"/> <input type="checkbox"/> <input type="checkbox"/> . <input type="checkbox"/> <input type="checkbox"/> <input type="checkbox"/> - <input type="checkbox"/> <input type="checkbox"/> <input type="checkbox"/> . <input type="checkbox"/> <input type="checkbox"/> <input type="checkbox"/> - <input type="checkbox"/> <input type="checkbox"/> <input type="checkbox"/> . <input type="checkbox"/> <input type="checkbox"/> <input type="checkbox"/> - <input type="checkbox"/> <input type="checkbox"/> <input type="checkbox"/> . <input type="checkbox"/> <input type="checkbox"/> <input type="checkbox"/> - <input type="checkbox"/> <input type="checkbox"/> <input type="checkbox"/> . <input type="checkbox"/> <input type="checkbox"/> alle OPS-Kodes des durchgeführten Eingriffs http://www.dimdi.de	Die Kodierung geschieht nach dem am Aufnahmetag (stationär)/Behandlungstag (ambulant) gültigen OPS-Katalog: Im Jahr <u>2022-2023</u> durchgeführte Operationen sind z.B. noch nach dem im Jahre <u>2021-2022</u> gültigen OPS-Katalog zu dokumentieren, wenn der Patient am 31.12. <u>2021-2022</u> aufgenommen worden ist.
Prozedur (PROZ)			
Ereignisse während der Prozedur			
33	Patient verstorben	<input type="checkbox"/> 0 = nein 1 = ja	-
Basis (B)			
Entlassung			
33	Patient verstorben	<input type="checkbox"/> 0 = nein 1 = ja	=
wenn Feld 1 IN (1;2) und wenn Feld 2 IN (2;3)			
34	Entlassungsdatum	<input type="checkbox"/> <input type="checkbox"/> . <input type="checkbox"/> <input type="checkbox"/> . <input type="checkbox"/> <input type="checkbox"/> <input type="checkbox"/> stationär	Besonderheiten bei der DRG-Fallzusammenführung Bei DRG-Fallzusammenführung (z.B. Wiederaufnahme innerhalb der DRG-

			<p>Grenzverweildauer) ist das Aufnahmedatum des ersten Krankenhausaufenthaltes und das Entlassungsdatum des letzten Krankenhausaufenthaltes zu wählen. Die QS-Dokumentation bezieht sich somit auf den zusammengeführten Fall.</p> <p><u>Beispiel</u></p> <p>1. Krankenhausaufenthalt vom 05.01.2021 <u>2022</u> bis zum 10.01.2021<u>2022</u></p> <p>2. Krankenhausaufenthalt (Wiederaufnahme) vom 15.01.2021-2022 bis zum 20.01.2021-2022</p> <p>Das "Aufnahmedatum Krankenhaus" des zusammengeführten Falles ist der 05.01.2021 <u>2022</u> das "Entlassungsdatum Krankenhaus" ist der 20.01.2021<u>2022</u></p>
--	--	--	---

Anwenderinformation QS-Filter

Datensatz Vermeidung nosokomialer Infektionen: Postoperative Wundinfektionen (fallbezogen) (NWIF)

Textdefinition

Vermeidung nosokomialer Infektionen: Postoperative Wundinfektionen (fallbezogen)

Algorithmus

Algorithmus als Formel

```
ALTER >= 18 UND (DIAG EINSIN NWI_ICD ODER PROZ EINSIN NWI_OPS ODER
(pruefeDiagPS('DIAG';NWI_ICD_Z;NWI_ICD_ZB;FALSCH) = WAHR) ODER (DIAG EINSIN NWI_ICD_RUMPF_Z UND PROZ
EINSIN NWI_OPS_RUMPF_ZB) ODER (DIAG EINSIN NWI_ICD_EXTREMITAETEN_Z UND PROZ EINSIN
NWI_OPS_EXTREMITAETEN_ZB) ODER (DIAG EINSIN NWI_ICD_FINGER_Z UND PROZ EINSIN NWI_OPS_FINGER_ZB) ODER
(DIAG EINSIN NWI_ICD_ZEHEN_Z UND PROZ EINSIN NWI_OPS_ZEHEN_ZB) ODER (DIAG EINSIN
NWI_ICD_PHLEGMONE_OE_Z UND PROZ EINSIN NWI_OPS_PHLEGMONE_OE_ZB) ODER (DIAG EINSIN
NWI_ICD_PHLEGMONE_UE_Z UND PROZ EINSIN NWI_OPS_PHLEGMONE_UE_ZB) ODER (DIAG EINSIN
NWI_ICD_LYMPHADENITIS_OE_Z UND PROZ EINSIN NWI_OPS_LYMPHADENITIS_OE_ZB) ODER (DIAG EINSIN
NWI_ICD_LYMPHADENITIS_UE_Z UND PROZ EINSIN NWI_OPS_LYMPHADENITIS_UE_ZB)) UND DIAG KEINSIN NWI_ICD_EX
UND PROZ KEINSIN NWI_OPS_EX UND TeilStrListe(ENTGELT18;5;4) KEINSIN STAT_NWI_ENTGELT_DRG_EX UND
VERSICHERTENIDNEU <> LEER UND format(VERSICHERTENIDNEU;'[A-Z][0-9]{9}') = WAHR UND LENGTH(KASSEIKNR) = 9
UND LEFT(KASSEIKNR;2) = '10' UND (PERSONENKREIS = LEER ODER PERSONENKREIS = '00')
```

Algorithmus in Textform

Alter am Aufnahmetag >= 18
und
(mindestens eine Einschlussdiagnose aus der Tabelle NWI_ICD oder mindestens eine Einschlussprozedur aus der
Tabelle NWI_OPS
oder
(mindestens eine Einschlussdiagnose aus der Tabelle NWI_ICD_Z und mindestens eine Zusatzdiagnose aus der Tabelle
NWI_ICD_ZB)
oder
(mindestens eine Einschlussdiagnose aus der Tabelle NWI_ICD_RUMPF_Z und mindestens eine Zusatzprozedur aus der
Tabelle NWI_OPS_RUMPF_ZB)
oder
(mindestens eine Einschlussdiagnose aus der Tabelle NWI_ICD_EXTREMITAETEN_Z und mindestens eine Zusatzprozedur
aus der Tabelle NWI_OPS_EXTREMITAETEN_ZB)
oder
(mindestens eine Einschlussdiagnose aus der Tabelle NWI_ICD_FINGER_Z und mindestens eine Zusatzprozedur aus der
Tabelle NWI_OPS_FINGER_ZB)
oder
(mindestens eine Einschlussdiagnose aus der Tabelle NWI_ICD_ZEHEN_Z und mindestens eine Zusatzprozedur aus der
Tabelle NWI_OPS_ZEHEN_ZB)
oder
(mindestens eine Einschlussdiagnose aus der Tabelle NWI_ICD_PHLEGMONE_OE_Z und mindestens eine Zusatzprozedur
aus der Tabelle NWI_OPS_PHLEGMONE_OE_ZB)
oder
(mindestens eine Einschlussdiagnose aus der Tabelle NWI_ICD_PHLEGMONE_UE_Z und mindestens eine Zusatzprozedur
aus der Tabelle NWI_OPS_PHLEGMONE_UE_ZB)
oder
(mindestens eine Einschlussdiagnose aus der Tabelle NWI_ICD_LYMPHADENITIS_OE_Z und mindestens eine
Zusatzprozedur aus der Tabelle NWI_OPS_LYMPHADENITIS_OE_ZB)
oder
(mindestens eine Einschlussdiagnose aus der Tabelle NWI_ICD_LYMPHADENITIS_UE_Z und mindestens eine
Zusatzprozedur aus der Tabelle NWI_OPS_LYMPHADENITIS_UE_ZB))
und
keine Ausschlussdiagnose aus der Tabelle NWI_ICD_EX
und
keine Ausschlussprozedur aus der Tabelle NWI_OPS_EX
und

keine DRG aus der Tabelle STAT_NWI_ENTGELT_DRG_EX
 und
 die vorliegende eGK-Versichertennummer entspricht dem vorgegebenen Format
 und
 das 9-stellige Institutionskennzeichen der Krankenkasse der Versichertenkarte beginnt mit der Zeichenkette '10'
 und
 gemäß eGK-Versichertenkarte liegt kein besonderer Personenkreis vor

Administratives Einschlusskriterium in Textform

Aufnahmegrund § 301 (1. und 2. Stelle) ist ausgefüllt und nicht 03 (=Krankenhausbehandlung, teilstationär) und nicht 04 (=vorstationäre Behandlung ohne anschließende vollstationäre Behandlung) und die Aufnahme ist im Jahr 2024² und das Entlassungsdatum ist (noch) nicht bekannt oder liegt vor dem 01. Januar 2023⁴

Administratives Einschlusskriterium als Formel

AUFNGRUND <> LEER UND AUFNGRUND NICHTIN ('03';'04') UND AUFNDATUM >= '01.01.2024²' UND AUFNDATUM <= '31.12.2023⁴' UND (ENTL DATUM = LEER ODER ENTL DATUM <= '31.12.2023⁴')

Diagnose(n) der Tabelle NWI_ICD

ICD-Kode	Titel
I33.0	Akute und subakute infektiöse Endokarditis
I33.9	Akute Endokarditis, nicht näher bezeichnet
I39.8	Endokarditis bei anderenorts klassifizierten Krankheiten, Herzklappe nicht näher bezeichnet
J85.3	Abszess des Mediastinums
J98.50	Mediastinitis
K61.3	Ischiorektalabszess
K65.0	Akute Peritonitis
K75.0	Leberabszess
K91.81	Insuffizienzen von Anastomosen und Nähten nach Operationen an Gallenblase und Gallenwegen
K91.82	Insuffizienzen von Anastomosen und Nähten nach Operationen am Pankreas
K91.83	Insuffizienzen von Anastomosen und Nähten nach Operationen am sonstigen Verdauungstrakt
M00.00	Arthritis und Polyarthritis durch Staphylokokken: Mehrere Lokalisationen
M00.01	Arthritis und Polyarthritis durch Staphylokokken: Schulterregion [Klavikula, Skapula, Akromioklavikular-, Schulter-, Sternoklavikulargelenk]
M00.02	Arthritis und Polyarthritis durch Staphylokokken: Oberarm [Humerus, Ellenbogengelenk]
M00.03	Arthritis und Polyarthritis durch Staphylokokken: Unterarm [Radius, Ulna, Handgelenk]
M00.04	Arthritis und Polyarthritis durch Staphylokokken: Hand [Finger, Handwurzel, Mittelhand, Gelenke zwischen diesen Knochen]
M00.05	Arthritis und Polyarthritis durch Staphylokokken: Beckenregion und Oberschenkel [Becken, Femur, Gesäß, Hüfte, Hüftgelenk, Iliosakralgelenk]
M00.06	Arthritis und Polyarthritis durch Staphylokokken: Unterschenkel [Fibula, Tibia, Kniegelenk]
M00.07	Arthritis und Polyarthritis durch Staphylokokken: Knöchel und Fuß [Fußwurzel, Mittelfuß, Zehen, Sprunggelenk, sonstige Gelenke des Fußes]
M00.08	Arthritis und Polyarthritis durch Staphylokokken: Sonstige [Hals, Kopf, Rippen, Rumpf, Schädel, Wirbelsäule]
M00.20	Arthritis und Polyarthritis durch sonstige Streptokokken: Mehrere Lokalisationen
M00.21	Arthritis und Polyarthritis durch sonstige Streptokokken: Schulterregion [Klavikula, Skapula, Akromioklavikular-, Schulter-, Sternoklavikulargelenk]
M00.22	Arthritis und Polyarthritis durch sonstige Streptokokken: Oberarm [Humerus, Ellenbogengelenk]
M00.23	Arthritis und Polyarthritis durch sonstige Streptokokken: Unterarm [Radius, Ulna, Handgelenk]
M00.24	Arthritis und Polyarthritis durch sonstige Streptokokken: Hand [Finger, Handwurzel, Mittelhand, Gelenke zwischen diesen Knochen]
M00.25	Arthritis und Polyarthritis durch sonstige Streptokokken: Beckenregion und Oberschenkel [Becken, Femur, Gesäß, Hüfte, Hüftgelenk, Iliosakralgelenk]
M00.26	Arthritis und Polyarthritis durch sonstige Streptokokken: Unterschenkel [Fibula, Tibia, Kniegelenk]
M00.27	Arthritis und Polyarthritis durch sonstige Streptokokken: Knöchel und Fuß [Fußwurzel, Mittelfuß, Zehen, Sprunggelenk, sonstige Gelenke des Fußes]
M00.28	Arthritis und Polyarthritis durch sonstige Streptokokken: Sonstige [Hals, Kopf, Rippen, Rumpf, Schädel, Wirbelsäule]
M00.80	Arthritis und Polyarthritis durch sonstige näher bezeichnete bakterielle Erreger: Mehrere Lokalisationen
M00.81	Arthritis und Polyarthritis durch sonstige näher bezeichnete bakterielle Erreger: Schulterregion [Klavikula, Skapula, Akromioklavikular-, Schulter-, Sternoklavikulargelenk]

- M00.82 Arthritis und Polyarthritis durch sonstige näher bezeichnete bakterielle Erreger: Oberarm [Humerus, Ellenbogengelenk]
- M00.83 Arthritis und Polyarthritis durch sonstige näher bezeichnete bakterielle Erreger: Unterarm [Radius, Ulna, Handgelenk]
- M00.84 Arthritis und Polyarthritis durch sonstige näher bezeichnete bakterielle Erreger: Hand [Finger, Handwurzel, Mittelhand, Gelenke zwischen diesen Knochen]
- M00.85 Arthritis und Polyarthritis durch sonstige näher bezeichnete bakterielle Erreger: Beckenregion und Oberschenkel [Becken, Femur, Gesäß, Hüfte, Hüftgelenk, Iliosakralgelenk]
- M00.86 Arthritis und Polyarthritis durch sonstige näher bezeichnete bakterielle Erreger: Unterschenkel [Fibula, Tibia, Kniegelenk]
- M00.87 Arthritis und Polyarthritis durch sonstige näher bezeichnete bakterielle Erreger: Knöchel und Fuß [Fußwurzel, Mittelfuß, Zehen, Sprunggelenk, sonstige Gelenke des Fußes]
- M00.88 Arthritis und Polyarthritis durch sonstige näher bezeichnete bakterielle Erreger: Sonstige [Hals, Kopf, Rippen, Rumpf, Schädel, Wirbelsäule]
- M00.90 Eitrige Arthritis, nicht näher bezeichnet: Mehrere Lokalisationen
- M00.91 Eitrige Arthritis, nicht näher bezeichnet: Schulterregion [Klavikula, Skapula, Akromioklavikular-, Schulter-, Sternoklavikulargelenk]
- M00.92 Eitrige Arthritis, nicht näher bezeichnet: Oberarm [Humerus, Ellenbogengelenk]
- M00.93 Eitrige Arthritis, nicht näher bezeichnet: Unterarm [Radius, Ulna, Handgelenk]
- M00.94 Eitrige Arthritis, nicht näher bezeichnet: Hand [Finger, Handwurzel, Mittelhand, Gelenke zwischen diesen Knochen]
- M00.95 Eitrige Arthritis, nicht näher bezeichnet: Beckenregion und Oberschenkel [Becken, Femur, Gesäß, Hüfte, Hüftgelenk, Iliosakralgelenk]
- M00.96 Eitrige Arthritis, nicht näher bezeichnet: Unterschenkel [Fibula, Tibia, Kniegelenk]
- M00.97 Eitrige Arthritis, nicht näher bezeichnet: Knöchel und Fuß [Fußwurzel, Mittelfuß, Zehen, Sprunggelenk, sonstige Gelenke des Fußes]
- M60.01 Infektiöse Myositis: Schulterregion [Klavikula, Skapula, Akromioklavikular-, Schulter-, Sternoklavikulargelenk]
- M60.02 Infektiöse Myositis: Oberarm [Humerus, Ellenbogengelenk]
- M60.03 Infektiöse Myositis: Unterarm [Radius, Ulna, Handgelenk]
- M60.04 Infektiöse Myositis: Hand [Finger, Handwurzel, Mittelhand, Gelenke zwischen diesen Knochen]
- M60.05 Infektiöse Myositis: Beckenregion und Oberschenkel [Becken, Femur, Gesäß, Hüfte, Hüftgelenk, Iliosakralgelenk]
- M60.06 Infektiöse Myositis: Unterschenkel [Fibula, Tibia, Kniegelenk]
- M60.07 Infektiöse Myositis: Knöchel und Fuß [Fußwurzel, Mittelfuß, Zehen, Sprunggelenk, sonstige Gelenke des Fußes]
- M60.08 Infektiöse Myositis: Sonstige [Hals, Kopf, Rippen, Rumpf, Schädel, Wirbelsäule]
- M71.00 Schleimbeutelabszess: Mehrere Lokalisationen
- M71.01 Schleimbeutelabszess: Schulterregion [Klavikula, Skapula, Akromioklavikular-, Schulter-, Sternoklavikulargelenk]
- M71.02 Schleimbeutelabszess: Oberarm [Humerus, Ellenbogengelenk]
- M71.03 Schleimbeutelabszess: Unterarm [Radius, Ulna, Handgelenk]
- M71.04 Schleimbeutelabszess: Hand [Finger, Handwurzel, Mittelhand, Gelenke zwischen diesen Knochen]
- M71.05 Schleimbeutelabszess: Beckenregion und Oberschenkel [Becken, Femur, Gesäß, Hüfte, Hüftgelenk, Iliosakralgelenk]
- M71.06 Schleimbeutelabszess: Unterschenkel [Fibula, Tibia, Kniegelenk]
- M71.07 Schleimbeutelabszess: Knöchel und Fuß [Fußwurzel, Mittelfuß, Zehen, Sprunggelenk, sonstige Gelenke des Fußes]
- M71.08 Schleimbeutelabszess: Sonstige [Hals, Kopf, Rippen, Rumpf, Schädel, Wirbelsäule]
- M71.09 Schleimbeutelabszess: Nicht näher bezeichnete Lokalisation
- M71.10 Sonstige infektiöse Bursitis: Mehrere Lokalisationen
- M71.11 Sonstige infektiöse Bursitis: Schulterregion [Klavikula, Skapula, Akromioklavikular-, Schulter-, Sternoklavikulargelenk]
- M71.12 Sonstige infektiöse Bursitis: Oberarm [Humerus, Ellenbogengelenk]
- M71.13 Sonstige infektiöse Bursitis: Unterarm [Radius, Ulna, Handgelenk]
- M71.14 Sonstige infektiöse Bursitis: Hand [Finger, Handwurzel, Mittelhand, Gelenke zwischen diesen Knochen]
- M71.15 Sonstige infektiöse Bursitis: Beckenregion und Oberschenkel [Becken, Femur, Gesäß, Hüfte, Hüftgelenk, Iliosakralgelenk]
- M71.16 Sonstige infektiöse Bursitis: Unterschenkel [Fibula, Tibia, Kniegelenk]
- M71.17 Sonstige infektiöse Bursitis: Knöchel und Fuß [Fußwurzel, Mittelfuß, Zehen, Sprunggelenk, sonstige Gelenke des Fußes]
- M71.19 Sonstige infektiöse Bursitis: Nicht näher bezeichnete Lokalisation
- M72.60 Nekrotisierende Faszitis: Mehrere Lokalisationen
- M72.61 Nekrotisierende Faszitis: Schulterregion [Klavikula, Skapula, Akromioklavikular-, Schulter-, Sternoklavikulargelenk]

- M72.62 Nekrotisierende Fasziiitis: Oberarm [Humerus, Ellenbogengelenk]
M72.63 Nekrotisierende Fasziiitis: Unterarm [Radius, Ulna, Handgelenk]
M72.64 Nekrotisierende Fasziiitis: Hand [Finger, Handwurzel, Mittelhand, Gelenke zwischen diesen Knochen]
M72.65 Nekrotisierende Fasziiitis: Beckenregion und Oberschenkel [Becken, Femur, Gesäß, Hüfte, Hüftgelenk, Iliosakralgelenk]
M72.66 Nekrotisierende Fasziiitis: Unterschenkel [Fibula, Tibia, Kniegelenk]
M72.67 Nekrotisierende Fasziiitis: Knöchel und Fuß [Fußwurzel, Mittelfuß, Zehen, Sprunggelenk, sonstige Gelenke des Fußes]
M72.68 Nekrotisierende Fasziiitis: Sonstige [Hals, Kopf, Rippen, Rumpf, Schädel, Wirbelsäule]
M86.10 Sonstige akute Osteomyelitis: Mehrere Lokalisationen
M86.11 Sonstige akute Osteomyelitis: Schulterregion [Klavikula, Skapula, Akromioklavikular-, Schulter-, Sternoklavikulargelenk]
M86.12 Sonstige akute Osteomyelitis: Oberarm [Humerus, Ellenbogengelenk]
M86.13 Sonstige akute Osteomyelitis: Unterarm [Radius, Ulna, Handgelenk]
M86.14 Sonstige akute Osteomyelitis: Hand [Finger, Handwurzel, Mittelhand, Gelenke zwischen diesen Knochen]
M86.15 Sonstige akute Osteomyelitis: Beckenregion und Oberschenkel [Becken, Femur, Gesäß, Hüfte, Hüftgelenk, Iliosakralgelenk]
M86.16 Sonstige akute Osteomyelitis: Unterschenkel [Fibula, Tibia, Kniegelenk]
M86.17 Sonstige akute Osteomyelitis: Knöchel und Fuß [Fußwurzel, Mittelfuß, Zehen, Sprunggelenk, sonstige Gelenke des Fußes]
M86.18 Sonstige akute Osteomyelitis: Sonstige [Hals, Kopf, Rippen, Rumpf, Schädel, Wirbelsäule]
M86.20 Subakute Osteomyelitis: Mehrere Lokalisationen
M86.21 Subakute Osteomyelitis: Schulterregion [Klavikula, Skapula, Akromioklavikular-, Schulter-, Sternoklavikulargelenk]
M86.22 Subakute Osteomyelitis: Oberarm [Humerus, Ellenbogengelenk]
M86.23 Subakute Osteomyelitis: Unterarm [Radius, Ulna, Handgelenk]
M86.24 Subakute Osteomyelitis: Hand [Finger, Handwurzel, Mittelhand, Gelenke zwischen diesen Knochen]
M86.25 Subakute Osteomyelitis: Beckenregion und Oberschenkel [Becken, Femur, Gesäß, Hüfte, Hüftgelenk, Iliosakralgelenk]
M86.26 Subakute Osteomyelitis: Unterschenkel [Fibula, Tibia, Kniegelenk]
M86.27 Subakute Osteomyelitis: Knöchel und Fuß [Fußwurzel, Mittelfuß, Zehen, Sprunggelenk, sonstige Gelenke des Fußes]
M86.28 Subakute Osteomyelitis: Sonstige [Hals, Kopf, Rippen, Rumpf, Schädel, Wirbelsäule]
M86.81 Sonstige Osteomyelitis: Schulterregion [Klavikula, Skapula, Akromioklavikular-, Schulter-, Sternoklavikulargelenk]
M86.82 Sonstige Osteomyelitis: Oberarm [Humerus, Ellenbogengelenk]
M86.83 Sonstige Osteomyelitis: Unterarm [Radius, Ulna, Handgelenk]
M86.84 Sonstige Osteomyelitis: Hand [Finger, Handwurzel, Mittelhand, Gelenke zwischen diesen Knochen]
M86.85 Sonstige Osteomyelitis: Beckenregion und Oberschenkel [Becken, Femur, Gesäß, Hüfte, Hüftgelenk, Iliosakralgelenk]
M86.86 Sonstige Osteomyelitis: Unterschenkel [Fibula, Tibia, Kniegelenk]
M86.87 Sonstige Osteomyelitis: Knöchel und Fuß [Fußwurzel, Mittelfuß, Zehen, Sprunggelenk, sonstige Gelenke des Fußes]
M86.88 Sonstige Osteomyelitis: Sonstige [Hals, Kopf, Rippen, Rumpf, Schädel, Wirbelsäule]
M86.91 Osteomyelitis, nicht näher bezeichnet: Schulterregion [Klavikula, Skapula, Akromioklavikular-, Schulter-, Sternoklavikulargelenk]
M86.92 Osteomyelitis, nicht näher bezeichnet: Oberarm [Humerus, Ellenbogengelenk]
M86.93 Osteomyelitis, nicht näher bezeichnet: Unterarm [Radius, Ulna, Handgelenk]
M86.94 Osteomyelitis, nicht näher bezeichnet: Hand [Finger, Handwurzel, Mittelhand, Gelenke zwischen diesen Knochen]
M86.95 Osteomyelitis, nicht näher bezeichnet: Beckenregion und Oberschenkel [Becken, Femur, Gesäß, Hüfte, Hüftgelenk, Iliosakralgelenk]
M86.96 Osteomyelitis, nicht näher bezeichnet: Unterschenkel [Fibula, Tibia, Kniegelenk]
M86.97 Osteomyelitis, nicht näher bezeichnet: Knöchel und Fuß [Fußwurzel, Mittelfuß, Zehen, Sprunggelenk, sonstige Gelenke des Fußes]
M86.98 Osteomyelitis, nicht näher bezeichnet: Sonstige [Hals, Kopf, Rippen, Rumpf, Schädel, Wirbelsäule]
N15.10 Nierenabszess
N15.11 Perinephritischer Abszess
N34.0 Harnröhrenabszess
N45.0 Orchitis, Epididymitis und Epididymoorchitis mit Abszess
N49.80 Fournier-Gangrän beim Mann
N61 Entzündliche Krankheiten der Mamma [Brustdrüse]
N73.0 Akute Parametritis und Entzündung des Beckenbindegewebes
N73.3 Akute Pelveoperitonitis bei der Frau

N73.5	Pelveoperitonitis bei der Frau, nicht näher bezeichnet
O85	Puerperalfieber
O86.0	Infektion der Wunde nach operativem geburtshilflichem Eingriff
T81.4	Infektion nach einem Eingriff, anderenorts nicht klassifiziert
T82.6	Infektion und entzündliche Reaktion durch eine Herzklappenprothese
T82.7	Infektion und entzündliche Reaktion durch sonstige Geräte, Implantate oder Transplantate im Herzen und in den Gefäßen
T83.6	Infektion und entzündliche Reaktion durch Prothese, Implantat oder Transplantat im Genitaltrakt
T83.8	Sonstige Komplikationen durch Prothesen, Implantate oder Transplantate im Urogenitaltrakt
T84.5	Infektion und entzündliche Reaktion durch eine Gelenkendothrose
T84.6	Infektion und entzündliche Reaktion durch eine interne Osteosynthesevorrichtung [jede Lokalisation]
T84.7	Infektion und entzündliche Reaktion durch sonstige orthopädische Endoprothesen, Implantate oder Transplantate
T85.73	Infektion und entzündliche Reaktion durch Mammaprothese oder -implantat
T85.78	Infektion und entzündliche Reaktion durch sonstige interne Prothesen, Implantate oder Transplantate

Diagnose(n) der Tabelle NWI_ICD_Z

ICD-Kode Titel

I80.0	Thrombose, Phlebitis und Thrombophlebitis oberflächlicher Gefäße der unteren Extremitäten
I80.1	Thrombose, Phlebitis und Thrombophlebitis der V. femoralis
I80.20	Thrombose, Phlebitis und Thrombophlebitis der Beckenvenen
I80.28	Thrombose, Phlebitis und Thrombophlebitis sonstiger tiefer Gefäße der unteren Extremitäten
I80.3	Thrombose, Phlebitis und Thrombophlebitis der unteren Extremitäten, nicht näher bezeichnet
I80.80	Thrombose, Phlebitis und Thrombophlebitis oberflächlicher Gefäße der oberen Extremitäten
I80.81	Thrombose, Phlebitis und Thrombophlebitis tiefer Gefäße der oberen Extremitäten
I80.88	Thrombose, Phlebitis und Thrombophlebitis sonstiger Lokalisationen
I80.9	Thrombose, Phlebitis und Thrombophlebitis nicht näher bezeichneter Lokalisation
N41.0	Akute Prostatitis
N48.1	Balanoposthitis
N49.2	Entzündliche Krankheiten des Skrotums
N70.0	Akute Salpingitis und Oophoritis
N71.0	Akute entzündliche Krankheit des Uterus, ausgenommen der Zervix
N71.9	Entzündliche Krankheit des Uterus, ausgenommen der Zervix, nicht näher bezeichnet

Diagnose(n) der Tabelle NWI_ICD_ZB

ICD-Kode Titel

B95.0	Streptokokken, Gruppe A, als Ursache von Krankheiten, die in anderen Kapiteln klassifiziert sind
B95.1	Streptokokken, Gruppe B, als Ursache von Krankheiten, die in anderen Kapiteln klassifiziert sind
B95.2	Streptokokken, Gruppe D, und Enterokokken als Ursache von Krankheiten, die in anderen Kapiteln klassifiziert sind
B95.3	Streptococcus pneumoniae als Ursache von Krankheiten, die in anderen Kapiteln klassifiziert sind
B95.41	Streptokokken, Gruppe C, als Ursache von Krankheiten, die in anderen Kapiteln klassifiziert sind
B95.42	Streptokokken, Gruppe G, als Ursache von Krankheiten, die in anderen Kapiteln klassifiziert sind
B95.48	Sonstige näher bezeichnete Streptokokken als Ursache von Krankheiten, die in anderen Kapiteln klassifiziert sind
B95.5	Nicht näher bezeichnete Streptokokken als Ursache von Krankheiten, die in anderen Kapiteln klassifiziert sind
B95.6	Staphylococcus aureus als Ursache von Krankheiten, die in anderen Kapiteln klassifiziert sind
B95.7	Sonstige Staphylokokken als Ursache von Krankheiten, die in anderen Kapiteln klassifiziert sind
B95.8	Nicht näher bezeichnete Staphylokokken als Ursache von Krankheiten, die in anderen Kapiteln klassifiziert sind
B95.90	Sonstige näher bezeichnete grampositive aerobe Erreger als Ursache von Krankheiten, die in anderen Kapiteln klassifiziert sind
B95.91	Sonstige näher bezeichnete grampositive anaerobe, nicht sporenbildende Erreger als Ursache von Krankheiten, die in anderen Kapiteln klassifiziert sind
B96.0	Mykoplasmen und Ureaplasmen als Ursache von Krankheiten, die in anderen Kapiteln klassifiziert sind
B96.2	Escherichia coli [E. coli] und andere Enterobacterales als Ursache von Krankheiten, die in anderen Kapiteln klassifiziert sind
B96.3	Haemophilus und Moraxella als Ursache von Krankheiten, die in anderen Kapiteln klassifiziert sind
B96.5	Pseudomonas und andere Nonfermenter als Ursache von Krankheiten, die in anderen Kapiteln klassifiziert sind

- B96.6 Bacteroides fragilis [B. fragilis] und andere gramnegative Anaerobier als Ursache von Krankheiten, die in anderen Kapiteln klassifiziert sind
- B96.7 Clostridium perfringens [C. perfringens] und andere grampositive, sporenbildende Anaerobier als Ursache von Krankheiten, die in anderen Kapiteln klassifiziert sind
- B96.8 Sonstige näher bezeichnete Bakterien als Ursache von Krankheiten, die in anderen Kapiteln klassifiziert sind
- U80.00 Staphylococcus aureus mit Resistenz gegen Oxacillin oder Methicillin [MRSA]
- U80.01 Staphylococcus aureus mit Resistenz gegen Glykopeptid-Antibiotika, Chinolone, Streptogramine oder Oxazolidinone und ohne Resistenz gegen Oxacillin oder Methicillin
- U80.10 Streptococcus pneumoniae mit Resistenz gegen Penicillin oder Oxacillin
- U80.11 Streptococcus pneumoniae mit Resistenz gegen Makrolid-Antibiotika, Oxazolidinone oder Streptogramine und ohne Resistenz gegen Penicillin oder Oxacillin
- U80.20 Enterococcus faecalis mit Resistenz gegen Glykopeptid-Antibiotika
- U80.21 Enterococcus faecalis mit Resistenz gegen Oxazolidinone oder mit High-Level-Aminoglykosid-Resistenz und ohne Resistenz gegen Glykopeptid-Antibiotika
- U80.30 Enterococcus faecium mit Resistenz gegen Glykopeptid-Antibiotika
- U80.31 Enterococcus faecium mit Resistenz gegen Oxazolidinone oder Streptogramine oder mit High-Level-Aminoglykosid-Resistenz und ohne Resistenz gegen Glykopeptid-Antibiotika
- U80.8 Sonstige grampositive Bakterien mit Multiresistenz gegen Antibiotika
- U81.00 Escherichia coli mit Multiresistenz 2MRGN NeoPäd
- U81.01 Klebsiella pneumoniae mit Multiresistenz 2MRGN NeoPäd
- U81.02 Klebsiella oxytoca mit Multiresistenz 2MRGN NeoPäd
- U81.03 Sonstige Klebsiellen mit Multiresistenz 2MRGN NeoPäd
- U81.04 Enterobacter-cloacae-Komplex mit Multiresistenz 2MRGN NeoPäd
- U81.05 Citrobacter-freundii-Komplex mit Multiresistenz 2MRGN NeoPäd
- U81.06 Serratia marcescens mit Multiresistenz 2MRGN NeoPäd
- U81.07 Proteus mirabilis mit Multiresistenz 2MRGN NeoPäd
- U81.08 Sonstige Enterobacterales mit Multiresistenz 2MRGN NeoPäd
- U81.10 Pseudomonas aeruginosa mit Multiresistenz 2MRGN NeoPäd
- U81.11 Acinetobacter-baumannii-Gruppe mit Multiresistenz 2MRGN NeoPäd
- U81.20 Escherichia coli mit Multiresistenz 3MRGN
- U81.21 Klebsiella pneumoniae mit Multiresistenz 3MRGN
- U81.22 Klebsiella oxytoca mit Multiresistenz 3MRGN
- U81.23 Sonstige Klebsiellen mit Multiresistenz 3MRGN
- U81.24 Enterobacter-cloacae-Komplex mit Multiresistenz 3MRGN
- U81.25 Citrobacter-freundii-Komplex mit Multiresistenz 3MRGN
- U81.26 Serratia marcescens mit Multiresistenz 3MRGN
- U81.27 Proteus mirabilis mit Multiresistenz 3MRGN
- U81.28 Sonstige Enterobacterales mit Multiresistenz 3MRGN
- U81.30 Pseudomonas aeruginosa mit Multiresistenz 3MRGN
- U81.31 Acinetobacter-baumannii-Gruppe mit Multiresistenz 3MRGN
- U81.40 Escherichia coli mit Multiresistenz 4MRGN
- U81.41 Klebsiella pneumoniae mit Multiresistenz 4MRGN
- U81.42 Klebsiella oxytoca mit Multiresistenz 4MRGN
- U81.43 Sonstige Klebsiellen mit Multiresistenz 4MRGN
- U81.44 Enterobacter-cloacae-Komplex mit Multiresistenz 4MRGN
- U81.45 Citrobacter-freundii-Komplex mit Multiresistenz 4MRGN
- U81.46 Serratia marcescens mit Multiresistenz 4MRGN
- U81.47 Proteus mirabilis mit Multiresistenz 4MRGN
- U81.48 Sonstige Enterobacterales mit Multiresistenz 4MRGN
- U81.50 Pseudomonas aeruginosa mit Multiresistenz 4MRGN
- U81.51 Acinetobacter-baumannii-Gruppe mit Multiresistenz 4MRGN
- U81.6 Burkholderia, Stenotrophomonas und andere Nonfermenter mit Resistenz gegen Chinolone, Amikacin, Ceftazidim, Piperacillin/Tazobactam oder Cotrimoxazol
- U81.8 Sonstige gramnegative Bakterien mit Multiresistenz gegen Antibiotika
- U82.0 Mycobacterium tuberculosis mit Resistenz gegen ein oder mehrere Erstrangmedikamente
- U82.1 Multi-Drug Resistant Tuberculosis [MDR-TB]
- U82.2 Atypische Mykobakterien oder Nocardia mit Resistenz gegen ein oder mehrere Erstrangmedikamente

Diagnose(n) der Tabelle NWI_ICD_RUMPF_Z

ICD-Kode	Titel
L02.2	Hautabszess, Furunkel und Karbunkel am Rumpf

L03.3 Phlegmone am Rumpf
L04.1 Akute Lymphadenitis am Rumpf

Diagnose(n) der Tabelle NWI_ICD_EXTREMITAETEN_Z

ICD-Kode Titel
L02.4 Hautabszess, Furunkel und Karbunkel an Extremitäten

Diagnose(n) der Tabelle NWI_ICD_FINGER_Z

ICD-Kode Titel
L03.01 Phlegmone an Fingern

Diagnose(n) der Tabelle NWI_ICD_ZEHEN_Z

ICD-Kode Titel
L03.02 Phlegmone an Zehen

Diagnose(n) der Tabelle NWI_ICD_PHLEGMONE_OE_Z

ICD-Kode Titel
L03.10 Phlegmone an der oberen Extremität

Diagnose(n) der Tabelle NWI_ICD_PHLEGMONE_UE_Z

ICD-Kode Titel
L03.11 Phlegmone an der unteren Extremität

Diagnose(n) der Tabelle NWI_ICD_LYMPHADENITIS_OE_Z

ICD-Kode Titel
L04.2 Akute Lymphadenitis an der oberen Extremität

Diagnose(n) der Tabelle NWI_ICD_LYMPHADENITIS_UE_Z

ICD-Kode Titel
L04.3 Akute Lymphadenitis an der unteren Extremität

Diagnose(n) der Tabelle NWI_ICD_EX

ICD-Kode Titel
B20 Infektiöse und parasitäre Krankheiten infolge HIV-Krankheit [Humane Immundefizienz-Viruskrankheit]
B21 Bösartige Neubildungen infolge HIV-Krankheit [Humane Immundefizienz-Viruskrankheit]
B22 Sonstige näher bezeichnete Krankheiten infolge HIV-Krankheit [Humane Immundefizienz-Viruskrankheit]
B23.0 Akutes HIV-Infektionssyndrom
B23.8 Sonstige näher bezeichnete Krankheitszustände infolge HIV-Krankheit
B24 Nicht näher bezeichnete HIV-Krankheit [Humane Immundefizienz-Viruskrankheit]
D80.0 Hereditäre Hypogammaglobulinämie
D80.1 Nichtfamiliäre Hypogammaglobulinämie
D80.2 Selektiver Immunglobulin-A-Mangel [IgA-Mangel]
D80.3 Selektiver Mangel an Immunglobulin-G-Subklassen [IgG-Subklassen]
D80.4 Selektiver Immunglobulin-M-Mangel [IgM-Mangel]
D80.5 Immundefekt bei erhöhtem Immunglobulin M [IgM]
D80.6 Antikörpermangel bei Normo- oder Hypergammaglobulinämie
D80.7 Transitorische Hypogammaglobulinämie im Kindesalter
D80.8 Sonstige Immundefekte mit vorherrschendem Antikörpermangel
D80.9 Immundefekt mit vorherrschendem Antikörpermangel, nicht näher bezeichnet
D81.0 Schwere kombinierter Immundefekt [SCID] mit retikulärer Dysgenese

- D81.1 Schwere kombinierter Immundefekt [SCID] mit niedriger T- und B-Zellen-Zahl
- D81.2 Schwere kombinierter Immundefekt [SCID] mit niedriger oder normaler B-Zellen-Zahl
- D81.3 Adenosinaminase[ADA]-Mangel
- D81.4 Nezelof-Syndrom
- D81.5 Purinnukleosid-Phosphorylase[PNP]-Mangel
- D81.6 Haupthistokompatibilitäts-Komplex-Klasse-I-Defekt [MHC-Klasse-I-Defekt]
- D81.7 Haupthistokompatibilitäts-Komplex-Klasse-II-Defekt [MHC-Klasse-II-Defekt]
- D81.8 Sonstige kombinierte Immundefekte
- D81.9 Kombiniertes Immundefekt, nicht näher bezeichnet
- D82.0 Wiskott-Aldrich-Syndrom
- D82.1 Di-George-Syndrom
- D82.2 Immundefekt mit disproportioniertem Kleinwuchs
- D82.3 Immundefekt mit hereditär defekter Reaktion auf Epstein-Barr-Virus
- D82.4 Hyperimmunglobulin-E[IgE]-Syndrom
- D82.8 Immundefekte in Verbindung mit anderen näher bezeichneten schweren Defekten
- D82.9 Immundefekt in Verbindung mit schwerem Defekt, nicht näher bezeichnet
- D83.0 Variablen Immundefekt mit überwiegender Abweichung der B-Zellen-Zahl und -Funktion
- D83.1 Variablen Immundefekt mit überwiegender immunregulatorischer T-Zell-Störung
- D83.2 Variablen Immundefekt mit Autoantikörpern gegen B- oder T-Zellen
- D83.8 Sonstige variable Immundefekte
- D83.9 Variablen Immundefekt, nicht näher bezeichnet
- D84.0 Lymphozytenfunktion-Antigen-1[LFA-1]-Defekt
- D84.1 Defekte im Komplementsystem
- D84.8 Sonstige näher bezeichnete Immundefekte
- D84.9 Immundefekt, nicht näher bezeichnet
- D89.0 Polyklonale Hypergammaglobulinämie
- D89.1 Kryoglobulinämie
- D89.2 Hypergammaglobulinämie, nicht näher bezeichnet
- D89.3 Immunkonstruktionssyndrom
- D89.8 Sonstige näher bezeichnete Störungen mit Beteiligung des Immunsystems, andersorts nicht klassifiziert
- D89.9 Störung mit Beteiligung des Immunsystems, nicht näher bezeichnet
- K35.2 Akute Appendizitis mit generalisierter Peritonitis
- K35.31 Akute Appendizitis mit lokalisierter Peritonitis mit Perforation oder Ruptur
- K35.32 Akute Appendizitis mit Peritonealabszess
- K57.00 Divertikulose des Dünndarmes mit Perforation und Abszess, ohne Angabe einer Blutung
- K57.01 Divertikulose des Dünndarmes mit Perforation, Abszess und Blutung
- K57.02 Divertikulitis des Dünndarmes mit Perforation und Abszess, ohne Angabe einer Blutung
- K57.03 Divertikulitis des Dünndarmes mit Perforation, Abszess und Blutung
- K57.20 Divertikulose des Dickdarmes mit Perforation und Abszess, ohne Angabe einer Blutung
- K57.21 Divertikulose des Dickdarmes mit Perforation, Abszess und Blutung
- K57.22 Divertikulitis des Dickdarmes mit Perforation und Abszess, ohne Angabe einer Blutung
- K57.23 Divertikulitis des Dickdarmes mit Perforation, Abszess und Blutung
- K57.40 Divertikulose sowohl des Dünndarmes als auch des Dickdarmes mit Perforation und Abszess, ohne Angabe einer Blutung
- K57.41 Divertikulose sowohl des Dünndarmes als auch des Dickdarmes mit Perforation, Abszess und Blutung
- K57.42 Divertikulitis sowohl des Dünndarmes als auch des Dickdarmes mit Perforation und Abszess, ohne Angabe einer Blutung
- K57.43 Divertikulitis sowohl des Dünndarmes als auch des Dickdarmes mit Perforation, Abszess und Blutung
- K57.80 Divertikulose des Darmes, Teil nicht näher bezeichnet, mit Perforation und Abszess, ohne Angabe einer Blutung
- K57.81 Divertikulose des Darmes, Teil nicht näher bezeichnet, mit Perforation, Abszess und Blutung
- K57.82 Divertikulitis des Darmes, Teil nicht näher bezeichnet, mit Perforation und Abszess, ohne Angabe einer Blutung
- K57.83 Divertikulitis des Darmes, Teil nicht näher bezeichnet, mit Perforation, Abszess und Blutung
- K80.01 Gallenblasenstein mit akuter Cholezystitis: Mit Gallenwegsobstruktion
- K80.40 Gallengangsstein mit Cholezystitis: Ohne Angabe einer Gallenwegsobstruktion
- K80.41 Gallengangsstein mit Cholezystitis: Mit Gallenwegsobstruktion
- N18.5 Chronische Nierenkrankheit, Stadium 5
- T21.20 Verbrennung Grad 2a des Rumpfes: Teil nicht näher bezeichnet
- T21.21 Verbrennung Grad 2a des Rumpfes: Brustdrüse [Mamma]
- T21.22 Verbrennung Grad 2a des Rumpfes: Thoraxwand ausgenommen Brustdrüse und -warze
- T21.23 Verbrennung Grad 2a des Rumpfes: Bauchdecke
- T21.24 Verbrennung Grad 2a des Rumpfes: Rücken [jeder Teil]

- T21.25 Verbrennung Grad 2a des Rumpfes: (Äußeres) Genitale
- T21.29 Verbrennung Grad 2a des Rumpfes: Sonstige Teile
- T21.30 Verbrennung 3. Grades des Rumpfes: Teil nicht näher bezeichnet
- T21.31 Verbrennung 3. Grades des Rumpfes: Brustdrüse [Mamma]
- T21.32 Verbrennung 3. Grades des Rumpfes: Thoraxwand ausgenommen Brustdrüse und -warze
- T21.33 Verbrennung 3. Grades des Rumpfes: Bauchdecke
- T21.34 Verbrennung 3. Grades des Rumpfes: Rücken [jeder Teil]
- T21.35 Verbrennung 3. Grades des Rumpfes: (Äußeres) Genitale
- T21.39 Verbrennung 3. Grades des Rumpfes: Sonstige Teile
- T21.60 Verbrennung Grad 2a des Rumpfes: Teil nicht näher bezeichnet
- T21.61 Verätzung Grad 2a des Rumpfes: Brustdrüse [Mamma]
- T21.62 Verätzung Grad 2a des Rumpfes: Thoraxwand ausgenommen Brustdrüse und -warze
- T21.63 Verätzung Grad 2a des Rumpfes: Bauchdecke
- T21.64 Verätzung Grad 2a des Rumpfes: Rücken [jeder Teil]
- T21.65 Verätzung Grad 2a des Rumpfes: (Äußeres) Genitale
- T21.69 Verätzung Grad 2a des Rumpfes: Sonstige Teile
- T21.70 Verätzung 3. Grades des Rumpfes: Teil nicht näher bezeichnet
- T21.71 Verätzung 3. Grades des Rumpfes: Brustdrüse [Mamma]
- T21.72 Verätzung 3. Grades des Rumpfes: Thoraxwand ausgenommen Brustdrüse und -warze
- T21.73 Verätzung 3. Grades des Rumpfes: Bauchdecke
- T21.74 Verätzung 3. Grades des Rumpfes: Rücken [jeder Teil]
- T21.75 Verätzung 3. Grades des Rumpfes: (Äußeres) Genitale
- T21.79 Verätzung 3. Grades des Rumpfes: Sonstige Teile
- T21.80 Verbrennung Grad 2b des Rumpfes: Teil nicht näher bezeichnet
- T21.81 Verbrennung Grad 2b des Rumpfes: Brustdrüse [Mamma]
- T21.82 Verbrennung Grad 2b des Rumpfes: Thoraxwand ausgenommen Brustdrüse und -warze
- T21.83 Verbrennung Grad 2b des Rumpfes: Bauchdecke
- T21.84 Verbrennung Grad 2b des Rumpfes: Rücken [jeder Teil]
- T21.85 Verbrennung Grad 2b des Rumpfes: (Äußeres) Genitale
- T21.89 Verbrennung Grad 2b des Rumpfes: Sonstige Teile
- T21.90 Verätzung Grad 2b des Rumpfes: Teil nicht näher bezeichnet
- T21.91 Verätzung Grad 2b des Rumpfes: Brustdrüse [Mamma]
- T21.92 Verätzung Grad 2b des Rumpfes: Thoraxwand ausgenommen Brustdrüse und -warze
- T21.93 Verätzung Grad 2b des Rumpfes: Bauchdecke
- T21.94 Verätzung Grad 2b des Rumpfes: Rücken [jeder Teil]
- T21.95 Verätzung Grad 2b des Rumpfes: (Äußeres) Genitale
- T21.99 Verätzung Grad 2b des Rumpfes: Sonstige Teile
- T22.20 Verbrennung Grad 2a der Schulter und des Armes, ausgenommen Handgelenk und Hand: Teil nicht näher bezeichnet
- T22.21 Verbrennung Grad 2a der Schulter und des Armes, ausgenommen Handgelenk und Hand: Unterarm und Ellenbogen
- T22.22 Verbrennung Grad 2a der Schulter und des Armes, ausgenommen Handgelenk und Hand: (Ober-) Arm und Schulterregion
- T22.23 Verbrennung Grad 2a der Schulter und des Armes, ausgenommen Handgelenk und Hand: Achselhöhle
- T22.30 Verbrennung 3. Grades der Schulter und des Armes, ausgenommen Handgelenk und Hand: Teil nicht näher bezeichnet
- T22.31 Verbrennung 3. Grades der Schulter und des Armes, ausgenommen Handgelenk und Hand: Unterarm und Ellenbogen
- T22.32 Verbrennung 3. Grades der Schulter und des Armes, ausgenommen Handgelenk und Hand: (Ober-) Arm und Schulterregion
- T22.33 Verbrennung 3. Grades der Schulter und des Armes, ausgenommen Handgelenk und Hand: Achselhöhle
- T22.60 Verätzung Grad 2a der Schulter und des Armes, ausgenommen Handgelenk und Hand: Teil nicht näher bezeichnet
- T22.61 Verätzung Grad 2a der Schulter und des Armes, ausgenommen Handgelenk und Hand: Unterarm und Ellenbogen
- T22.62 Verätzung Grad 2a der Schulter und des Armes, ausgenommen Handgelenk und Hand: (Ober-) Arm und Schulterregion
- T22.63 Verätzung Grad 2a der Schulter und des Armes, ausgenommen Handgelenk und Hand: Achselhöhle
- T22.70 Verätzung 3. Grades der Schulter und des Armes, ausgenommen Handgelenk und Hand: Teil nicht näher bezeichnet
- T22.71 Verätzung 3. Grades der Schulter und des Armes, ausgenommen Handgelenk und Hand: Unterarm und Ellenbogen
- T22.72 Verätzung 3. Grades der Schulter und des Armes, ausgenommen Handgelenk und Hand: (Ober-) Arm und Schulterregion

- T22.73 Verätzung 3. Grades der Schulter und des Armes, ausgenommen Handgelenk und Hand: Achselhöhle
- T22.80 Verbrennung Grad 2b der Schulter und des Armes, ausgenommen Handgelenk und Hand: Teil nicht näher bezeichnet
- T22.81 Verbrennung Grad 2b der Schulter und des Armes, ausgenommen Handgelenk und Hand: Unterarm und Ellenbogen
- T22.82 Verbrennung Grad 2b der Schulter und des Armes, ausgenommen Handgelenk und Hand: (Ober-) Arm und Schulterregion
- T22.83 Verbrennung Grad 2b der Schulter und des Armes, ausgenommen Handgelenk und Hand: Achselhöhle
- T22.90 Verätzung Grad 2b der Schulter und des Armes, ausgenommen Handgelenk und Hand: Teil nicht näher bezeichnet
- T22.91 Verätzung Grad 2b der Schulter und des Armes, ausgenommen Handgelenk und Hand: Unterarm und Ellenbogen
- T22.92 Verätzung Grad 2b der Schulter und des Armes, ausgenommen Handgelenk und Hand: (Ober-) Arm und Schulterregion
- T22.93 Verätzung Grad 2b der Schulter und des Armes, ausgenommen Handgelenk und Hand: Achselhöhle
- T23.20 Verbrennung Grad 2a des Handgelenkes und der Hand
- T23.21 Verbrennung Grad 2b des Handgelenkes und der Hand
- T23.3 Verbrennung 3. Grades des Handgelenkes und der Hand
- T23.60 Verätzung Grad 2a des Handgelenkes und der Hand
- T23.61 Verätzung Grad 2b des Handgelenkes und der Hand
- T23.7 Verätzung 3. Grades des Handgelenkes und der Hand
- T24.20 Verbrennung Grad 2a der Hüfte und des Beines, ausgenommen Knöchelregion und Fuß
- T24.21 Verbrennung Grad 2b der Hüfte und des Beines, ausgenommen Knöchelregion und Fuß
- T24.3 Verbrennung 3. Grades der Hüfte und des Beines, ausgenommen Knöchelregion und Fuß
- T24.60 Verätzung Grad 2a der Hüfte und des Beines, ausgenommen Knöchelregion und Fuß
- T24.61 Verätzung Grad 2b der Hüfte und des Beines, ausgenommen Knöchelregion und Fuß
- T24.7 Verätzung 3. Grades der Hüfte und des Beines, ausgenommen Knöchelregion und Fuß
- T25.20 Verbrennung Grad 2a der Knöchelregion und des Fußes
- T25.21 Verbrennung Grad 2b der Knöchelregion und des Fußes
- T25.3 Verbrennung 3. Grades der Knöchelregion und des Fußes
- T25.60 Verätzung Grad 2a der Knöchelregion und des Fußes
- T25.61 Verätzung Grad 2b der Knöchelregion und des Fußes
- T25.7 Verätzung 3. Grades der Knöchelregion und des Fußes
- T29.20 Verbrennungen mehrerer Körperregionen, wobei höchstens Verbrennungen des Grades 2a angegeben sind
- T29.21 Verbrennungen mehrerer Körperregionen, wobei höchstens Verbrennungen des Grades 2b angegeben sind
- T29.3 Verbrennungen mehrerer Körperregionen, wobei mindestens eine Verbrennung 3. Grades angegeben ist
- T29.60 Verätzungen mehrerer Körperregionen, wobei höchstens Verätzungen des Grades 2a angegeben sind
- T29.61 Verätzungen mehrerer Körperregionen, wobei höchstens Verätzungen des Grades 2b angegeben sind
- T29.7 Verätzungen mehrerer Körperregionen, wobei mindestens eine Verätzung 3. Grades angegeben ist
- T79.3 Posttraumatische Wundinfektion, anderenorts nicht klassifiziert
- T86.00 Versagen eines Transplantates hämatopoetischer Stammzellen
- T86.01 Akute Graft-versus-Host-Krankheit, Grad I und II
- T86.02 Akute Graft-versus-Host-Krankheit, Grad III und IV
- T86.05 Chronische Graft-versus-Host-Krankheit, mild
- T86.06 Chronische Graft-versus-Host-Krankheit, moderat
- T86.07 Chronische Graft-versus-Host-Krankheit, schwer
- T86.09 Graft-versus-Host-Krankheit, nicht näher bezeichnet
- T86.10 Akute Funktionsverschlechterung eines Nierentransplantates
- T86.11 Chronische Funktionsverschlechterung eines Nierentransplantates
- T86.12 Verzögerte Aufnahme der Transplantatfunktion
- T86.19 Sonstige und nicht näher bezeichnete Funktionsstörung, Versagen und Abstoßung eines Nierentransplantates
- T86.2 Versagen und Abstoßung eines Herztransplantates
- T86.3 Versagen und Abstoßung eines Herz-Lungen-Transplantates
- T86.40 Akute Funktionsverschlechterung eines Lebertransplantates
- T86.41 Chronische Funktionsverschlechterung eines Lebertransplantates
- T86.49 Sonstige und nicht näher bezeichnete Funktionsstörung, Versagen und Abstoßung eines Lebertransplantates
- T86.81 Versagen und Abstoßung: Lungentransplantat
- T86.82 Versagen und Abstoßung: Pankreastransplantat
- T89.02 Komplikationen einer offenen Wunde: Infektion
- Z94.0 Zustand nach Nierentransplantation
- Z94.1 Zustand nach Herztransplantation
- Z94.2 Zustand nach Lungentransplantation

Z94.3	Zustand nach Herz-Lungen-Transplantation
Z94.4	Zustand nach Lebertransplantation
Z94.80	Zustand nach hämatopoetischer Stammzelltransplantation ohne gegenwärtige Immunsuppression
Z94.81	Zustand nach hämatopoetischer Stammzelltransplantation mit gegenwärtiger Immunsuppression
Z94.88	Zustand nach sonstiger Organ- oder Gewebetransplantation
Z99.2	Langzeitige Abhängigkeit von Dialyse bei Niereninsuffizienz

Prozedur(en) der Tabelle NWI OPS

OPS-Kode Titel

5-349.1	Andere Operationen am Thorax: Sequesterotomie an Rippe oder Sternum
5-349.2	Andere Operationen am Thorax: Sequesterotomie an Rippe oder Sternum mit Einlegen eines Medikamententrägers
5-467.53	Andere Rekonstruktion des Darmes: Revision einer Anastomose: Kolon
5-545.0	Verschluss von Bauchwand und Peritoneum: Sekundärer Verschluss der Bauchwand (bei postoperativer Wunddehiszenz)
5-800.20	Offen chirurgische Operation eines Gelenkes: Gelenkspülung mit Drainage, septisch: Humeroglenoidalgelenk
5-800.21	Offen chirurgische Operation eines Gelenkes: Gelenkspülung mit Drainage, septisch: Akromioklavikulargelenk
5-800.22	Offen chirurgische Operation eines Gelenkes: Gelenkspülung mit Drainage, septisch: Thorakoskopulargelenk(raum)
5-800.23	Offen chirurgische Operation eines Gelenkes: Gelenkspülung mit Drainage, septisch: Sternoklavikulargelenk
5-800.24	Offen chirurgische Operation eines Gelenkes: Gelenkspülung mit Drainage, septisch: Humeroulnargelenk
5-800.25	Offen chirurgische Operation eines Gelenkes: Gelenkspülung mit Drainage, septisch: Proximales Radioulnargelenk
5-800.26	Offen chirurgische Operation eines Gelenkes: Gelenkspülung mit Drainage, septisch: Distales Radioulnargelenk
5-800.27	Offen chirurgische Operation eines Gelenkes: Gelenkspülung mit Drainage, septisch: Handgelenk n.n.bez.
5-800.28	Offen chirurgische Operation eines Gelenkes: Gelenkspülung mit Drainage, septisch: Radiokarpalgelenk
5-800.29	Offen chirurgische Operation eines Gelenkes: Gelenkspülung mit Drainage, septisch: Ulnokarpalgelenk
5-800.2e	Offen chirurgische Operation eines Gelenkes: Gelenkspülung mit Drainage, septisch: Iliosakralgelenk
5-800.2f	Offen chirurgische Operation eines Gelenkes: Gelenkspülung mit Drainage, septisch: Symphyse
5-800.2g	Offen chirurgische Operation eines Gelenkes: Gelenkspülung mit Drainage, septisch: Hüftgelenk
5-800.2h	Offen chirurgische Operation eines Gelenkes: Gelenkspülung mit Drainage, septisch: Kniegelenk
5-800.2j	Offen chirurgische Operation eines Gelenkes: Gelenkspülung mit Drainage, septisch: Proximales Tibiofibulargelenk
5-800.2k	Offen chirurgische Operation eines Gelenkes: Gelenkspülung mit Drainage, septisch: Oberes Sprunggelenk
5-800.2m	Offen chirurgische Operation eines Gelenkes: Gelenkspülung mit Drainage, septisch: Unteres Sprunggelenk
5-800.2n	Offen chirurgische Operation eines Gelenkes: Gelenkspülung mit Drainage, septisch: Tarsalgelenk
5-800.2p	Offen chirurgische Operation eines Gelenkes: Gelenkspülung mit Drainage, septisch: Tarsometatarsalgelenk
5-800.2q	Offen chirurgische Operation eines Gelenkes: Gelenkspülung mit Drainage, septisch: Metatarsophalangealgelenk
5-800.2r	Offen chirurgische Operation eines Gelenkes: Gelenkspülung mit Drainage, septisch: Zehengelenk
5-800.2s	Offen chirurgische Operation eines Gelenkes: Gelenkspülung mit Drainage, septisch: Humeroradialgelenk
5-800.2t	Offen chirurgische Operation eines Gelenkes: Gelenkspülung mit Drainage, septisch: Ellenbogengelenk n.n.bez.
5-800.2x	Offen chirurgische Operation eines Gelenkes: Gelenkspülung mit Drainage, septisch: Sonstige
5-916.a0	Temporäre Weichteildeckung: Anlage oder Wechsel eines Systems zur Vakuumtherapie: An Haut und Unterhaut
5-916.a1	Temporäre Weichteildeckung: Anlage oder Wechsel eines Systems zur Vakuumtherapie: Tiefreichend, subfaszial oder an Knochen und/oder Gelenken der Extremitäten
5-916.a2	Temporäre Weichteildeckung: Anlage oder Wechsel eines Systems zur Vakuumtherapie: Tiefreichend, an Thorax, Mediastinum und/oder Sternum
5-916.a3	Temporäre Weichteildeckung: Anlage oder Wechsel eines Systems zur Vakuumtherapie: Am offenen Abdomen
5-916.a4	Temporäre Weichteildeckung: Anlage oder Wechsel eines Systems zur Vakuumtherapie: Endorektal
5-916.a5	Temporäre Weichteildeckung: Anlage oder Wechsel eines Systems zur Vakuumtherapie: Tiefreichend subfaszial an der Bauchwand oder im Bereich von Nähten der Faszien bzw. des Peritoneums
5-916.ax	Temporäre Weichteildeckung: Anlage oder Wechsel eines Systems zur Vakuumtherapie: Sonstige

Prozedur(en) der Tabelle NWI OPS_RUMPF_ZB

OPS-Kode Titel

- 5-869.1 Andere Operationen an den Bewegungsorganen: Weichteildebridement, schichtenübergreifend
- 5-896.06 Chirurgische Wundtoilette [Wunddebridement] mit Entfernung von erkranktem Gewebe an Haut und Unterhaut: Kleinflächig: Schulter und Axilla
- 5-896.0a Chirurgische Wundtoilette [Wunddebridement] mit Entfernung von erkranktem Gewebe an Haut und Unterhaut: Kleinflächig: Brustwand und Rücken
- 5-896.0b Chirurgische Wundtoilette [Wunddebridement] mit Entfernung von erkranktem Gewebe an Haut und Unterhaut: Kleinflächig: Bauchregion
- 5-896.0c Chirurgische Wundtoilette [Wunddebridement] mit Entfernung von erkranktem Gewebe an Haut und Unterhaut: Kleinflächig: Leisten- und Genitalregion
- 5-896.16 Chirurgische Wundtoilette [Wunddebridement] mit Entfernung von erkranktem Gewebe an Haut und Unterhaut: Großflächig: Schulter und Axilla
- 5-896.1a Chirurgische Wundtoilette [Wunddebridement] mit Entfernung von erkranktem Gewebe an Haut und Unterhaut: Großflächig: Brustwand und Rücken
- 5-896.1b Chirurgische Wundtoilette [Wunddebridement] mit Entfernung von erkranktem Gewebe an Haut und Unterhaut: Großflächig: Bauchregion
- 5-896.1c Chirurgische Wundtoilette [Wunddebridement] mit Entfernung von erkranktem Gewebe an Haut und Unterhaut: Großflächig: Leisten- und Genitalregion
- 5-896.26 Chirurgische Wundtoilette [Wunddebridement] mit Entfernung von erkranktem Gewebe an Haut und Unterhaut: Großflächig, mit Einlegen eines Medikamententrägers: Schulter und Axilla
- 5-896.2a Chirurgische Wundtoilette [Wunddebridement] mit Entfernung von erkranktem Gewebe an Haut und Unterhaut: Großflächig, mit Einlegen eines Medikamententrägers: Brustwand und Rücken
- 5-896.2b Chirurgische Wundtoilette [Wunddebridement] mit Entfernung von erkranktem Gewebe an Haut und Unterhaut: Großflächig, mit Einlegen eines Medikamententrägers: Bauchregion
- 5-896.2c Chirurgische Wundtoilette [Wunddebridement] mit Entfernung von erkranktem Gewebe an Haut und Unterhaut: Großflächig, mit Einlegen eines Medikamententrägers: Leisten- und Genitalregion
- 5-896.x6 Chirurgische Wundtoilette [Wunddebridement] mit Entfernung von erkranktem Gewebe an Haut und Unterhaut: Sonstige: Schulter und Axilla
- 5-896.xa Chirurgische Wundtoilette [Wunddebridement] mit Entfernung von erkranktem Gewebe an Haut und Unterhaut: Sonstige: Brustwand und Rücken
- 5-896.xb Chirurgische Wundtoilette [Wunddebridement] mit Entfernung von erkranktem Gewebe an Haut und Unterhaut: Sonstige: Bauchregion
- 5-896.xc Chirurgische Wundtoilette [Wunddebridement] mit Entfernung von erkranktem Gewebe an Haut und Unterhaut: Sonstige: Leisten- und Genitalregion
- 5-896.y Chirurgische Wundtoilette [Wunddebridement] mit Entfernung von erkranktem Gewebe an Haut und Unterhaut: N.n.bez.
- 8-192.06 Entfernung von erkranktem Gewebe an Haut und Unterhaut ohne Anästhesie (im Rahmen eines Verbandwechsels) bei Vorliegen einer Wunde: Kleinflächig: Schulter und Axilla
- 8-192.0a Entfernung von erkranktem Gewebe an Haut und Unterhaut ohne Anästhesie (im Rahmen eines Verbandwechsels) bei Vorliegen einer Wunde: Kleinflächig: Brustwand und Rücken
- 8-192.0b Entfernung von erkranktem Gewebe an Haut und Unterhaut ohne Anästhesie (im Rahmen eines Verbandwechsels) bei Vorliegen einer Wunde: Kleinflächig: Bauchregion
- 8-192.0c Entfernung von erkranktem Gewebe an Haut und Unterhaut ohne Anästhesie (im Rahmen eines Verbandwechsels) bei Vorliegen einer Wunde: Kleinflächig: Leisten- und Genitalregion
- 8-192.16 Entfernung von erkranktem Gewebe an Haut und Unterhaut ohne Anästhesie (im Rahmen eines Verbandwechsels) bei Vorliegen einer Wunde: Großflächig: Schulter und Axilla
- 8-192.1a Entfernung von erkranktem Gewebe an Haut und Unterhaut ohne Anästhesie (im Rahmen eines Verbandwechsels) bei Vorliegen einer Wunde: Großflächig: Brustwand und Rücken
- 8-192.1b Entfernung von erkranktem Gewebe an Haut und Unterhaut ohne Anästhesie (im Rahmen eines Verbandwechsels) bei Vorliegen einer Wunde: Großflächig: Bauchregion
- 8-192.1c Entfernung von erkranktem Gewebe an Haut und Unterhaut ohne Anästhesie (im Rahmen eines Verbandwechsels) bei Vorliegen einer Wunde: Großflächig: Leisten- und Genitalregion
- 8-192.26 Entfernung von erkranktem Gewebe an Haut und Unterhaut ohne Anästhesie (im Rahmen eines Verbandwechsels) bei Vorliegen einer Wunde: Großflächig, mit Einlegen eines Medikamententrägers: Schulter und Axilla
- 8-192.2a Entfernung von erkranktem Gewebe an Haut und Unterhaut ohne Anästhesie (im Rahmen eines Verbandwechsels) bei Vorliegen einer Wunde: Großflächig, mit Einlegen eines Medikamententrägers: Brustwand und Rücken
- 8-192.2b Entfernung von erkranktem Gewebe an Haut und Unterhaut ohne Anästhesie (im Rahmen eines Verbandwechsels) bei Vorliegen einer Wunde: Großflächig, mit Einlegen eines Medikamententrägers: Bauchregion
- 8-192.2c Entfernung von erkranktem Gewebe an Haut und Unterhaut ohne Anästhesie (im Rahmen eines Verbandwechsels) bei Vorliegen einer Wunde: Großflächig, mit Einlegen eines Medikamententrägers: Leisten- und Genitalregion
- 8-192.36 Entfernung von erkranktem Gewebe an Haut und Unterhaut ohne Anästhesie (im Rahmen eines Verbandwechsels) bei Vorliegen einer Wunde: Großflächig, mit Anwendung biochirurgischer Verfahren: Schulter und Axilla

- 8-192.3a Entfernung von erkranktem Gewebe an Haut und Unterhaut ohne Anästhesie (im Rahmen eines Verbandwechsels) bei Vorliegen einer Wunde: Großflächig, mit Anwendung biochirurgischer Verfahren: Brustwand und Rücken
- 8-192.3b Entfernung von erkranktem Gewebe an Haut und Unterhaut ohne Anästhesie (im Rahmen eines Verbandwechsels) bei Vorliegen einer Wunde: Großflächig, mit Anwendung biochirurgischer Verfahren: Bauchregion
- 8-192.3c Entfernung von erkranktem Gewebe an Haut und Unterhaut ohne Anästhesie (im Rahmen eines Verbandwechsels) bei Vorliegen einer Wunde: Großflächig, mit Anwendung biochirurgischer Verfahren: Leisten- und Genitalregion
- 8-192.x6 Entfernung von erkranktem Gewebe an Haut und Unterhaut ohne Anästhesie (im Rahmen eines Verbandwechsels) bei Vorliegen einer Wunde: Sonstige: Schulter und Axilla
- 8-192.xa Entfernung von erkranktem Gewebe an Haut und Unterhaut ohne Anästhesie (im Rahmen eines Verbandwechsels) bei Vorliegen einer Wunde: Sonstige: Brustwand und Rücken
- 8-192.xb Entfernung von erkranktem Gewebe an Haut und Unterhaut ohne Anästhesie (im Rahmen eines Verbandwechsels) bei Vorliegen einer Wunde: Sonstige: Bauchregion
- 8-192.xc Entfernung von erkranktem Gewebe an Haut und Unterhaut ohne Anästhesie (im Rahmen eines Verbandwechsels) bei Vorliegen einer Wunde: Sonstige: Leisten- und Genitalregion
- 8-192.y Entfernung von erkranktem Gewebe an Haut und Unterhaut ohne Anästhesie (im Rahmen eines Verbandwechsels) bei Vorliegen einer Wunde: N.n.bez.

Prozedur(en) der Tabelle NWI OPS EXTREMITÄTEN_ZB

OPS-Kode Titel

- 5-869.1 Andere Operationen an den Bewegungsorganen: Weichteildebridement, schichtenübergreifend
- 5-896.06 Chirurgische Wundtoilette [Wunddebridement] mit Entfernung von erkranktem Gewebe an Haut und Unterhaut: Kleinflächig: Schulter und Axilla
- 5-896.07 Chirurgische Wundtoilette [Wunddebridement] mit Entfernung von erkranktem Gewebe an Haut und Unterhaut: Kleinflächig: Oberarm und Ellenbogen
- 5-896.08 Chirurgische Wundtoilette [Wunddebridement] mit Entfernung von erkranktem Gewebe an Haut und Unterhaut: Kleinflächig: Unterarm
- 5-896.09 Chirurgische Wundtoilette [Wunddebridement] mit Entfernung von erkranktem Gewebe an Haut und Unterhaut: Kleinflächig: Hand
- 5-896.0e Chirurgische Wundtoilette [Wunddebridement] mit Entfernung von erkranktem Gewebe an Haut und Unterhaut: Kleinflächig: Oberschenkel und Knie
- 5-896.0f Chirurgische Wundtoilette [Wunddebridement] mit Entfernung von erkranktem Gewebe an Haut und Unterhaut: Kleinflächig: Unterschenkel
- 5-896.0g Chirurgische Wundtoilette [Wunddebridement] mit Entfernung von erkranktem Gewebe an Haut und Unterhaut: Kleinflächig: Fuß
- 5-896.16 Chirurgische Wundtoilette [Wunddebridement] mit Entfernung von erkranktem Gewebe an Haut und Unterhaut: Großflächig: Schulter und Axilla
- 5-896.17 Chirurgische Wundtoilette [Wunddebridement] mit Entfernung von erkranktem Gewebe an Haut und Unterhaut: Großflächig: Oberarm und Ellenbogen
- 5-896.18 Chirurgische Wundtoilette [Wunddebridement] mit Entfernung von erkranktem Gewebe an Haut und Unterhaut: Großflächig: Unterarm
- 5-896.19 Chirurgische Wundtoilette [Wunddebridement] mit Entfernung von erkranktem Gewebe an Haut und Unterhaut: Großflächig: Hand
- 5-896.1e Chirurgische Wundtoilette [Wunddebridement] mit Entfernung von erkranktem Gewebe an Haut und Unterhaut: Großflächig: Oberschenkel und Knie
- 5-896.1f Chirurgische Wundtoilette [Wunddebridement] mit Entfernung von erkranktem Gewebe an Haut und Unterhaut: Großflächig: Unterschenkel
- 5-896.1g Chirurgische Wundtoilette [Wunddebridement] mit Entfernung von erkranktem Gewebe an Haut und Unterhaut: Großflächig: Fuß
- 5-896.26 Chirurgische Wundtoilette [Wunddebridement] mit Entfernung von erkranktem Gewebe an Haut und Unterhaut: Großflächig, mit Einlegen eines Medikamententrägers: Schulter und Axilla
- 5-896.27 Chirurgische Wundtoilette [Wunddebridement] mit Entfernung von erkranktem Gewebe an Haut und Unterhaut: Großflächig, mit Einlegen eines Medikamententrägers: Oberarm und Ellenbogen
- 5-896.28 Chirurgische Wundtoilette [Wunddebridement] mit Entfernung von erkranktem Gewebe an Haut und Unterhaut: Großflächig, mit Einlegen eines Medikamententrägers: Unterarm
- 5-896.29 Chirurgische Wundtoilette [Wunddebridement] mit Entfernung von erkranktem Gewebe an Haut und Unterhaut: Großflächig, mit Einlegen eines Medikamententrägers: Hand
- 5-896.2e Chirurgische Wundtoilette [Wunddebridement] mit Entfernung von erkranktem Gewebe an Haut und Unterhaut: Großflächig, mit Einlegen eines Medikamententrägers: Oberschenkel und Knie
- 5-896.2f Chirurgische Wundtoilette [Wunddebridement] mit Entfernung von erkranktem Gewebe an Haut und Unterhaut: Großflächig, mit Einlegen eines Medikamententrägers: Unterschenkel
- 5-896.2g Chirurgische Wundtoilette [Wunddebridement] mit Entfernung von erkranktem Gewebe an Haut und Unterhaut: Großflächig, mit Einlegen eines Medikamententrägers: Fuß

- 5-896.x6 Chirurgische Wundtoilette [Wunddebridement] mit Entfernung von erkranktem Gewebe an Haut und Unterhaut: Sonstige: Schulter und Axilla
- 5-896.x7 Chirurgische Wundtoilette [Wunddebridement] mit Entfernung von erkranktem Gewebe an Haut und Unterhaut: Sonstige: Oberarm und Ellenbogen
- 5-896.x8 Chirurgische Wundtoilette [Wunddebridement] mit Entfernung von erkranktem Gewebe an Haut und Unterhaut: Sonstige: Unterarm
- 5-896.x9 Chirurgische Wundtoilette [Wunddebridement] mit Entfernung von erkranktem Gewebe an Haut und Unterhaut: Sonstige: Hand
- 5-896.xe Chirurgische Wundtoilette [Wunddebridement] mit Entfernung von erkranktem Gewebe an Haut und Unterhaut: Sonstige: Oberschenkel und Knie
- 5-896.xf Chirurgische Wundtoilette [Wunddebridement] mit Entfernung von erkranktem Gewebe an Haut und Unterhaut: Sonstige: Unterschenkel
- 5-896.xg Chirurgische Wundtoilette [Wunddebridement] mit Entfernung von erkranktem Gewebe an Haut und Unterhaut: Sonstige: Fuß
- 5-896.y Chirurgische Wundtoilette [Wunddebridement] mit Entfernung von erkranktem Gewebe an Haut und Unterhaut: N.n.bez.
- 8-192.06 Entfernung von erkranktem Gewebe an Haut und Unterhaut ohne Anästhesie (im Rahmen eines Verbandwechsels) bei Vorliegen einer Wunde: Kleinflächig: Schulter und Axilla
- 8-192.07 Entfernung von erkranktem Gewebe an Haut und Unterhaut ohne Anästhesie (im Rahmen eines Verbandwechsels) bei Vorliegen einer Wunde: Kleinflächig: Oberarm und Ellenbogen
- 8-192.08 Entfernung von erkranktem Gewebe an Haut und Unterhaut ohne Anästhesie (im Rahmen eines Verbandwechsels) bei Vorliegen einer Wunde: Kleinflächig: Unterarm
- 8-192.09 Entfernung von erkranktem Gewebe an Haut und Unterhaut ohne Anästhesie (im Rahmen eines Verbandwechsels) bei Vorliegen einer Wunde: Kleinflächig: Hand
- 8-192.0e Entfernung von erkranktem Gewebe an Haut und Unterhaut ohne Anästhesie (im Rahmen eines Verbandwechsels) bei Vorliegen einer Wunde: Kleinflächig: Oberschenkel und Knie
- 8-192.0f Entfernung von erkranktem Gewebe an Haut und Unterhaut ohne Anästhesie (im Rahmen eines Verbandwechsels) bei Vorliegen einer Wunde: Kleinflächig: Unterschenkel
- 8-192.0g Entfernung von erkranktem Gewebe an Haut und Unterhaut ohne Anästhesie (im Rahmen eines Verbandwechsels) bei Vorliegen einer Wunde: Kleinflächig: Fuß
- 8-192.16 Entfernung von erkranktem Gewebe an Haut und Unterhaut ohne Anästhesie (im Rahmen eines Verbandwechsels) bei Vorliegen einer Wunde: Großflächig: Schulter und Axilla
- 8-192.17 Entfernung von erkranktem Gewebe an Haut und Unterhaut ohne Anästhesie (im Rahmen eines Verbandwechsels) bei Vorliegen einer Wunde: Großflächig: Oberarm und Ellenbogen
- 8-192.18 Entfernung von erkranktem Gewebe an Haut und Unterhaut ohne Anästhesie (im Rahmen eines Verbandwechsels) bei Vorliegen einer Wunde: Großflächig: Unterarm
- 8-192.19 Entfernung von erkranktem Gewebe an Haut und Unterhaut ohne Anästhesie (im Rahmen eines Verbandwechsels) bei Vorliegen einer Wunde: Großflächig: Hand
- 8-192.1e Entfernung von erkranktem Gewebe an Haut und Unterhaut ohne Anästhesie (im Rahmen eines Verbandwechsels) bei Vorliegen einer Wunde: Großflächig: Oberschenkel und Knie
- 8-192.1f Entfernung von erkranktem Gewebe an Haut und Unterhaut ohne Anästhesie (im Rahmen eines Verbandwechsels) bei Vorliegen einer Wunde: Großflächig: Unterschenkel
- 8-192.1g Entfernung von erkranktem Gewebe an Haut und Unterhaut ohne Anästhesie (im Rahmen eines Verbandwechsels) bei Vorliegen einer Wunde: Großflächig: Fuß
- 8-192.26 Entfernung von erkranktem Gewebe an Haut und Unterhaut ohne Anästhesie (im Rahmen eines Verbandwechsels) bei Vorliegen einer Wunde: Großflächig, mit Einlegen eines Medikamententrägers: Schulter und Axilla
- 8-192.27 Entfernung von erkranktem Gewebe an Haut und Unterhaut ohne Anästhesie (im Rahmen eines Verbandwechsels) bei Vorliegen einer Wunde: Großflächig, mit Einlegen eines Medikamententrägers: Oberarm und Ellenbogen
- 8-192.28 Entfernung von erkranktem Gewebe an Haut und Unterhaut ohne Anästhesie (im Rahmen eines Verbandwechsels) bei Vorliegen einer Wunde: Großflächig, mit Einlegen eines Medikamententrägers: Unterarm
- 8-192.29 Entfernung von erkranktem Gewebe an Haut und Unterhaut ohne Anästhesie (im Rahmen eines Verbandwechsels) bei Vorliegen einer Wunde: Großflächig, mit Einlegen eines Medikamententrägers: Hand
- 8-192.2e Entfernung von erkranktem Gewebe an Haut und Unterhaut ohne Anästhesie (im Rahmen eines Verbandwechsels) bei Vorliegen einer Wunde: Großflächig, mit Einlegen eines Medikamententrägers: Oberschenkel und Knie
- 8-192.2f Entfernung von erkranktem Gewebe an Haut und Unterhaut ohne Anästhesie (im Rahmen eines Verbandwechsels) bei Vorliegen einer Wunde: Großflächig, mit Einlegen eines Medikamententrägers: Unterschenkel
- 8-192.2g Entfernung von erkranktem Gewebe an Haut und Unterhaut ohne Anästhesie (im Rahmen eines Verbandwechsels) bei Vorliegen einer Wunde: Großflächig, mit Einlegen eines Medikamententrägers: Fuß
- 8-192.36 Entfernung von erkranktem Gewebe an Haut und Unterhaut ohne Anästhesie (im Rahmen eines Verbandwechsels) bei Vorliegen einer Wunde: Großflächig, mit Anwendung biochirurgischer Verfahren: Schulter und Axilla

- 8-192.37 Entfernung von erkranktem Gewebe an Haut und Unterhaut ohne Anästhesie (im Rahmen eines Verbandwechsels) bei Vorliegen einer Wunde: Großflächig, mit Anwendung biochirurgischer Verfahren: Oberarm und Ellenbogen
- 8-192.38 Entfernung von erkranktem Gewebe an Haut und Unterhaut ohne Anästhesie (im Rahmen eines Verbandwechsels) bei Vorliegen einer Wunde: Großflächig, mit Anwendung biochirurgischer Verfahren: Unterarm
- 8-192.39 Entfernung von erkranktem Gewebe an Haut und Unterhaut ohne Anästhesie (im Rahmen eines Verbandwechsels) bei Vorliegen einer Wunde: Großflächig, mit Anwendung biochirurgischer Verfahren: Hand
- 8-192.3e Entfernung von erkranktem Gewebe an Haut und Unterhaut ohne Anästhesie (im Rahmen eines Verbandwechsels) bei Vorliegen einer Wunde: Großflächig, mit Anwendung biochirurgischer Verfahren: Oberschenkel und Knie
- 8-192.3f Entfernung von erkranktem Gewebe an Haut und Unterhaut ohne Anästhesie (im Rahmen eines Verbandwechsels) bei Vorliegen einer Wunde: Großflächig, mit Anwendung biochirurgischer Verfahren: Unterschenkel
- 8-192.3g Entfernung von erkranktem Gewebe an Haut und Unterhaut ohne Anästhesie (im Rahmen eines Verbandwechsels) bei Vorliegen einer Wunde: Großflächig, mit Anwendung biochirurgischer Verfahren: Fuß
- 8-192.x6 Entfernung von erkranktem Gewebe an Haut und Unterhaut ohne Anästhesie (im Rahmen eines Verbandwechsels) bei Vorliegen einer Wunde: Sonstige: Schulter und Axilla
- 8-192.x7 Entfernung von erkranktem Gewebe an Haut und Unterhaut ohne Anästhesie (im Rahmen eines Verbandwechsels) bei Vorliegen einer Wunde: Sonstige: Oberarm und Ellenbogen
- 8-192.x8 Entfernung von erkranktem Gewebe an Haut und Unterhaut ohne Anästhesie (im Rahmen eines Verbandwechsels) bei Vorliegen einer Wunde: Sonstige: Unterarm
- 8-192.x9 Entfernung von erkranktem Gewebe an Haut und Unterhaut ohne Anästhesie (im Rahmen eines Verbandwechsels) bei Vorliegen einer Wunde: Sonstige: Hand
- 8-192.xe Entfernung von erkranktem Gewebe an Haut und Unterhaut ohne Anästhesie (im Rahmen eines Verbandwechsels) bei Vorliegen einer Wunde: Sonstige: Oberschenkel und Knie
- 8-192.xf Entfernung von erkranktem Gewebe an Haut und Unterhaut ohne Anästhesie (im Rahmen eines Verbandwechsels) bei Vorliegen einer Wunde: Sonstige: Unterschenkel
- 8-192.xg Entfernung von erkranktem Gewebe an Haut und Unterhaut ohne Anästhesie (im Rahmen eines Verbandwechsels) bei Vorliegen einer Wunde: Sonstige: Fuß
- 8-192.y Entfernung von erkranktem Gewebe an Haut und Unterhaut ohne Anästhesie (im Rahmen eines Verbandwechsels) bei Vorliegen einer Wunde: N.n.bez.

Prozedur(en) der Tabelle NWI OPS_FINGER_ZB

OPS-Kode Titel

- 5-869.1 Andere Operationen an den Bewegungsorganen: Weichteildebridement, schichtenübergreifend
- 5-896.09 Chirurgische Wundtoilette [Wunddebridement] mit Entfernung von erkranktem Gewebe an Haut und Unterhaut: Kleinflächig: Hand
- 5-896.19 Chirurgische Wundtoilette [Wunddebridement] mit Entfernung von erkranktem Gewebe an Haut und Unterhaut: Großflächig: Hand
- 5-896.29 Chirurgische Wundtoilette [Wunddebridement] mit Entfernung von erkranktem Gewebe an Haut und Unterhaut: Großflächig, mit Einlegen eines Medikamententrägers: Hand
- 5-896.x9 Chirurgische Wundtoilette [Wunddebridement] mit Entfernung von erkranktem Gewebe an Haut und Unterhaut: Sonstige: Hand
- 5-896.y Chirurgische Wundtoilette [Wunddebridement] mit Entfernung von erkranktem Gewebe an Haut und Unterhaut: N.n.bez.
- 8-192.09 Entfernung von erkranktem Gewebe an Haut und Unterhaut ohne Anästhesie (im Rahmen eines Verbandwechsels) bei Vorliegen einer Wunde: Kleinflächig: Hand
- 8-192.19 Entfernung von erkranktem Gewebe an Haut und Unterhaut ohne Anästhesie (im Rahmen eines Verbandwechsels) bei Vorliegen einer Wunde: Großflächig: Hand
- 8-192.29 Entfernung von erkranktem Gewebe an Haut und Unterhaut ohne Anästhesie (im Rahmen eines Verbandwechsels) bei Vorliegen einer Wunde: Großflächig, mit Einlegen eines Medikamententrägers: Hand
- 8-192.39 Entfernung von erkranktem Gewebe an Haut und Unterhaut ohne Anästhesie (im Rahmen eines Verbandwechsels) bei Vorliegen einer Wunde: Großflächig, mit Anwendung biochirurgischer Verfahren: Hand
- 8-192.x9 Entfernung von erkranktem Gewebe an Haut und Unterhaut ohne Anästhesie (im Rahmen eines Verbandwechsels) bei Vorliegen einer Wunde: Sonstige: Hand
- 8-192.y Entfernung von erkranktem Gewebe an Haut und Unterhaut ohne Anästhesie (im Rahmen eines Verbandwechsels) bei Vorliegen einer Wunde: N.n.bez.

Prozedur(en) der Tabelle NWI OPS_ZEHEN_ZB

OPS-Kode Titel

- 5-869.1 Andere Operationen an den Bewegungsorganen: Weichteildebridement, schichtenübergreifend
- 5-896.0g Chirurgische Wundtoilette [Wunddebridement] mit Entfernung von erkranktem Gewebe an Haut und Unterhaut: Kleinflächig: Fuß
- 5-896.1g Chirurgische Wundtoilette [Wunddebridement] mit Entfernung von erkranktem Gewebe an Haut und Unterhaut: Großflächig: Fuß
- 5-896.2g Chirurgische Wundtoilette [Wunddebridement] mit Entfernung von erkranktem Gewebe an Haut und Unterhaut: Großflächig, mit Einlegen eines Medikamententrägers: Fuß
- 5-896.xg Chirurgische Wundtoilette [Wunddebridement] mit Entfernung von erkranktem Gewebe an Haut und Unterhaut: Sonstige: Fuß
- 5-896.y Chirurgische Wundtoilette [Wunddebridement] mit Entfernung von erkranktem Gewebe an Haut und Unterhaut: N.n.bez.
- 8-192.0g Entfernung von erkranktem Gewebe an Haut und Unterhaut ohne Anästhesie (im Rahmen eines Verbandwechsels) bei Vorliegen einer Wunde: Kleinflächig: Fuß
- 8-192.1g Entfernung von erkranktem Gewebe an Haut und Unterhaut ohne Anästhesie (im Rahmen eines Verbandwechsels) bei Vorliegen einer Wunde: Großflächig: Fuß
- 8-192.2g Entfernung von erkranktem Gewebe an Haut und Unterhaut ohne Anästhesie (im Rahmen eines Verbandwechsels) bei Vorliegen einer Wunde: Großflächig, mit Einlegen eines Medikamententrägers: Fuß
- 8-192.3g Entfernung von erkranktem Gewebe an Haut und Unterhaut ohne Anästhesie (im Rahmen eines Verbandwechsels) bei Vorliegen einer Wunde: Großflächig, mit Anwendung biochirurgischer Verfahren: Fuß
- 8-192.xg Entfernung von erkranktem Gewebe an Haut und Unterhaut ohne Anästhesie (im Rahmen eines Verbandwechsels) bei Vorliegen einer Wunde: Sonstige: Fuß
- 8-192.y Entfernung von erkranktem Gewebe an Haut und Unterhaut ohne Anästhesie (im Rahmen eines Verbandwechsels) bei Vorliegen einer Wunde: N.n.bez.

Prozedur(en) der Tabelle NWI_OPS_PHLEGMONE_OE_ZB

OPS-Kode Titel

- 5-869.1 Andere Operationen an den Bewegungsorganen: Weichteildebridement, schichtenübergreifend
- 5-896.06 Chirurgische Wundtoilette [Wunddebridement] mit Entfernung von erkranktem Gewebe an Haut und Unterhaut: Kleinflächig: Schulter und Axilla
- 5-896.07 Chirurgische Wundtoilette [Wunddebridement] mit Entfernung von erkranktem Gewebe an Haut und Unterhaut: Kleinflächig: Oberarm und Ellenbogen
- 5-896.08 Chirurgische Wundtoilette [Wunddebridement] mit Entfernung von erkranktem Gewebe an Haut und Unterhaut: Kleinflächig: Unterarm
- 5-896.09 Chirurgische Wundtoilette [Wunddebridement] mit Entfernung von erkranktem Gewebe an Haut und Unterhaut: Kleinflächig: Hand
- 5-896.16 Chirurgische Wundtoilette [Wunddebridement] mit Entfernung von erkranktem Gewebe an Haut und Unterhaut: Großflächig: Schulter und Axilla
- 5-896.17 Chirurgische Wundtoilette [Wunddebridement] mit Entfernung von erkranktem Gewebe an Haut und Unterhaut: Großflächig: Oberarm und Ellenbogen
- 5-896.18 Chirurgische Wundtoilette [Wunddebridement] mit Entfernung von erkranktem Gewebe an Haut und Unterhaut: Großflächig: Unterarm
- 5-896.19 Chirurgische Wundtoilette [Wunddebridement] mit Entfernung von erkranktem Gewebe an Haut und Unterhaut: Großflächig: Hand
- 5-896.26 Chirurgische Wundtoilette [Wunddebridement] mit Entfernung von erkranktem Gewebe an Haut und Unterhaut: Großflächig, mit Einlegen eines Medikamententrägers: Schulter und Axilla
- 5-896.27 Chirurgische Wundtoilette [Wunddebridement] mit Entfernung von erkranktem Gewebe an Haut und Unterhaut: Großflächig, mit Einlegen eines Medikamententrägers: Oberarm und Ellenbogen
- 5-896.28 Chirurgische Wundtoilette [Wunddebridement] mit Entfernung von erkranktem Gewebe an Haut und Unterhaut: Großflächig, mit Einlegen eines Medikamententrägers: Unterarm
- 5-896.29 Chirurgische Wundtoilette [Wunddebridement] mit Entfernung von erkranktem Gewebe an Haut und Unterhaut: Großflächig, mit Einlegen eines Medikamententrägers: Hand
- 5-896.x6 Chirurgische Wundtoilette [Wunddebridement] mit Entfernung von erkranktem Gewebe an Haut und Unterhaut: Sonstige: Schulter und Axilla
- 5-896.x7 Chirurgische Wundtoilette [Wunddebridement] mit Entfernung von erkranktem Gewebe an Haut und Unterhaut: Sonstige: Oberarm und Ellenbogen
- 5-896.x8 Chirurgische Wundtoilette [Wunddebridement] mit Entfernung von erkranktem Gewebe an Haut und Unterhaut: Sonstige: Unterarm
- 5-896.x9 Chirurgische Wundtoilette [Wunddebridement] mit Entfernung von erkranktem Gewebe an Haut und Unterhaut: Sonstige: Hand
- 5-896.y Chirurgische Wundtoilette [Wunddebridement] mit Entfernung von erkranktem Gewebe an Haut und Unterhaut: N.n.bez.
- 8-192.06 Entfernung von erkranktem Gewebe an Haut und Unterhaut ohne Anästhesie (im Rahmen eines Verbandwechsels) bei Vorliegen einer Wunde: Kleinflächig: Schulter und Axilla

- 8-192.07 Entfernung von erkranktem Gewebe an Haut und Unterhaut ohne Anästhesie (im Rahmen eines Verbandwechsels) bei Vorliegen einer Wunde: Kleinflächig: Oberarm und Ellenbogen
- 8-192.08 Entfernung von erkranktem Gewebe an Haut und Unterhaut ohne Anästhesie (im Rahmen eines Verbandwechsels) bei Vorliegen einer Wunde: Kleinflächig: Unterarm
- 8-192.09 Entfernung von erkranktem Gewebe an Haut und Unterhaut ohne Anästhesie (im Rahmen eines Verbandwechsels) bei Vorliegen einer Wunde: Kleinflächig: Hand
- 8-192.16 Entfernung von erkranktem Gewebe an Haut und Unterhaut ohne Anästhesie (im Rahmen eines Verbandwechsels) bei Vorliegen einer Wunde: Großflächig: Schulter und Axilla
- 8-192.17 Entfernung von erkranktem Gewebe an Haut und Unterhaut ohne Anästhesie (im Rahmen eines Verbandwechsels) bei Vorliegen einer Wunde: Großflächig: Oberarm und Ellenbogen
- 8-192.18 Entfernung von erkranktem Gewebe an Haut und Unterhaut ohne Anästhesie (im Rahmen eines Verbandwechsels) bei Vorliegen einer Wunde: Großflächig: Unterarm
- 8-192.19 Entfernung von erkranktem Gewebe an Haut und Unterhaut ohne Anästhesie (im Rahmen eines Verbandwechsels) bei Vorliegen einer Wunde: Großflächig: Hand
- 8-192.26 Entfernung von erkranktem Gewebe an Haut und Unterhaut ohne Anästhesie (im Rahmen eines Verbandwechsels) bei Vorliegen einer Wunde: Großflächig, mit Einlegen eines Medikamententrägers: Schulter und Axilla
- 8-192.27 Entfernung von erkranktem Gewebe an Haut und Unterhaut ohne Anästhesie (im Rahmen eines Verbandwechsels) bei Vorliegen einer Wunde: Großflächig, mit Einlegen eines Medikamententrägers: Oberarm und Ellenbogen
- 8-192.28 Entfernung von erkranktem Gewebe an Haut und Unterhaut ohne Anästhesie (im Rahmen eines Verbandwechsels) bei Vorliegen einer Wunde: Großflächig, mit Einlegen eines Medikamententrägers: Unterarm
- 8-192.29 Entfernung von erkranktem Gewebe an Haut und Unterhaut ohne Anästhesie (im Rahmen eines Verbandwechsels) bei Vorliegen einer Wunde: Großflächig, mit Einlegen eines Medikamententrägers: Hand
- 8-192.36 Entfernung von erkranktem Gewebe an Haut und Unterhaut ohne Anästhesie (im Rahmen eines Verbandwechsels) bei Vorliegen einer Wunde: Großflächig, mit Anwendung biochirurgischer Verfahren: Schulter und Axilla
- 8-192.37 Entfernung von erkranktem Gewebe an Haut und Unterhaut ohne Anästhesie (im Rahmen eines Verbandwechsels) bei Vorliegen einer Wunde: Großflächig, mit Anwendung biochirurgischer Verfahren: Oberarm und Ellenbogen
- 8-192.38 Entfernung von erkranktem Gewebe an Haut und Unterhaut ohne Anästhesie (im Rahmen eines Verbandwechsels) bei Vorliegen einer Wunde: Großflächig, mit Anwendung biochirurgischer Verfahren: Unterarm
- 8-192.39 Entfernung von erkranktem Gewebe an Haut und Unterhaut ohne Anästhesie (im Rahmen eines Verbandwechsels) bei Vorliegen einer Wunde: Großflächig, mit Anwendung biochirurgischer Verfahren: Hand
- 8-192.x6 Entfernung von erkranktem Gewebe an Haut und Unterhaut ohne Anästhesie (im Rahmen eines Verbandwechsels) bei Vorliegen einer Wunde: Sonstige: Schulter und Axilla
- 8-192.x7 Entfernung von erkranktem Gewebe an Haut und Unterhaut ohne Anästhesie (im Rahmen eines Verbandwechsels) bei Vorliegen einer Wunde: Sonstige: Oberarm und Ellenbogen
- 8-192.x8 Entfernung von erkranktem Gewebe an Haut und Unterhaut ohne Anästhesie (im Rahmen eines Verbandwechsels) bei Vorliegen einer Wunde: Sonstige: Unterarm
- 8-192.x9 Entfernung von erkranktem Gewebe an Haut und Unterhaut ohne Anästhesie (im Rahmen eines Verbandwechsels) bei Vorliegen einer Wunde: Sonstige: Hand
- 8-192.y Entfernung von erkranktem Gewebe an Haut und Unterhaut ohne Anästhesie (im Rahmen eines Verbandwechsels) bei Vorliegen einer Wunde: N.n.bez.

Prozedur(en) der Tabelle NWI_OPS_PHLEGMONE_UE_ZB

OPS-Kode Titel

- 5-869.1 Andere Operationen an den Bewegungsorganen: Weichteildebridement, schichtenübergreifend
- 5-896.0e Chirurgische Wundtoilette [Wunddebridement] mit Entfernung von erkranktem Gewebe an Haut und Unterhaut: Kleinflächig: Oberschenkel und Knie
- 5-896.0f Chirurgische Wundtoilette [Wunddebridement] mit Entfernung von erkranktem Gewebe an Haut und Unterhaut: Kleinflächig: Unterschenkel
- 5-896.0g Chirurgische Wundtoilette [Wunddebridement] mit Entfernung von erkranktem Gewebe an Haut und Unterhaut: Kleinflächig: Fuß
- 5-896.1e Chirurgische Wundtoilette [Wunddebridement] mit Entfernung von erkranktem Gewebe an Haut und Unterhaut: Großflächig: Oberschenkel und Knie
- 5-896.1f Chirurgische Wundtoilette [Wunddebridement] mit Entfernung von erkranktem Gewebe an Haut und Unterhaut: Großflächig: Unterschenkel
- 5-896.1g Chirurgische Wundtoilette [Wunddebridement] mit Entfernung von erkranktem Gewebe an Haut und Unterhaut: Großflächig: Fuß
- 5-896.2e Chirurgische Wundtoilette [Wunddebridement] mit Entfernung von erkranktem Gewebe an Haut und Unterhaut: Großflächig, mit Einlegen eines Medikamententrägers: Oberschenkel und Knie

- 5-896.2f Chirurgische Wundtoilette [Wunddebridement] mit Entfernung von erkranktem Gewebe an Haut und Unterhaut: Großflächig, mit Einlegen eines Medikamententrägers: Unterschenkel
- 5-896.2g Chirurgische Wundtoilette [Wunddebridement] mit Entfernung von erkranktem Gewebe an Haut und Unterhaut: Großflächig, mit Einlegen eines Medikamententrägers: Fuß
- 5-896.xe Chirurgische Wundtoilette [Wunddebridement] mit Entfernung von erkranktem Gewebe an Haut und Unterhaut: Sonstige: Oberschenkel und Knie
- 5-896.xf Chirurgische Wundtoilette [Wunddebridement] mit Entfernung von erkranktem Gewebe an Haut und Unterhaut: Sonstige: Unterschenkel
- 5-896.xg Chirurgische Wundtoilette [Wunddebridement] mit Entfernung von erkranktem Gewebe an Haut und Unterhaut: Sonstige: Fuß
- 5-896.y Chirurgische Wundtoilette [Wunddebridement] mit Entfernung von erkranktem Gewebe an Haut und Unterhaut: N.n.bez.
- 8-192.0e Entfernung von erkranktem Gewebe an Haut und Unterhaut ohne Anästhesie (im Rahmen eines Verbandwechsels) bei Vorliegen einer Wunde: Kleinflächig: Oberschenkel und Knie
- 8-192.0f Entfernung von erkranktem Gewebe an Haut und Unterhaut ohne Anästhesie (im Rahmen eines Verbandwechsels) bei Vorliegen einer Wunde: Kleinflächig: Unterschenkel
- 8-192.0g Entfernung von erkranktem Gewebe an Haut und Unterhaut ohne Anästhesie (im Rahmen eines Verbandwechsels) bei Vorliegen einer Wunde: Kleinflächig: Fuß
- 8-192.1e Entfernung von erkranktem Gewebe an Haut und Unterhaut ohne Anästhesie (im Rahmen eines Verbandwechsels) bei Vorliegen einer Wunde: Großflächig: Oberschenkel und Knie
- 8-192.1f Entfernung von erkranktem Gewebe an Haut und Unterhaut ohne Anästhesie (im Rahmen eines Verbandwechsels) bei Vorliegen einer Wunde: Großflächig: Unterschenkel
- 8-192.1g Entfernung von erkranktem Gewebe an Haut und Unterhaut ohne Anästhesie (im Rahmen eines Verbandwechsels) bei Vorliegen einer Wunde: Großflächig: Fuß
- 8-192.2e Entfernung von erkranktem Gewebe an Haut und Unterhaut ohne Anästhesie (im Rahmen eines Verbandwechsels) bei Vorliegen einer Wunde: Großflächig, mit Einlegen eines Medikamententrägers: Oberschenkel und Knie
- 8-192.2f Entfernung von erkranktem Gewebe an Haut und Unterhaut ohne Anästhesie (im Rahmen eines Verbandwechsels) bei Vorliegen einer Wunde: Großflächig, mit Einlegen eines Medikamententrägers: Unterschenkel
- 8-192.2g Entfernung von erkranktem Gewebe an Haut und Unterhaut ohne Anästhesie (im Rahmen eines Verbandwechsels) bei Vorliegen einer Wunde: Großflächig, mit Einlegen eines Medikamententrägers: Fuß
- 8-192.3e Entfernung von erkranktem Gewebe an Haut und Unterhaut ohne Anästhesie (im Rahmen eines Verbandwechsels) bei Vorliegen einer Wunde: Großflächig, mit Anwendung biochirurgischer Verfahren: Oberschenkel und Knie
- 8-192.3f Entfernung von erkranktem Gewebe an Haut und Unterhaut ohne Anästhesie (im Rahmen eines Verbandwechsels) bei Vorliegen einer Wunde: Großflächig, mit Anwendung biochirurgischer Verfahren: Unterschenkel
- 8-192.3g Entfernung von erkranktem Gewebe an Haut und Unterhaut ohne Anästhesie (im Rahmen eines Verbandwechsels) bei Vorliegen einer Wunde: Großflächig, mit Anwendung biochirurgischer Verfahren: Fuß
- 8-192.xe Entfernung von erkranktem Gewebe an Haut und Unterhaut ohne Anästhesie (im Rahmen eines Verbandwechsels) bei Vorliegen einer Wunde: Sonstige: Oberschenkel und Knie
- 8-192.xf Entfernung von erkranktem Gewebe an Haut und Unterhaut ohne Anästhesie (im Rahmen eines Verbandwechsels) bei Vorliegen einer Wunde: Sonstige: Unterschenkel
- 8-192.xg Entfernung von erkranktem Gewebe an Haut und Unterhaut ohne Anästhesie (im Rahmen eines Verbandwechsels) bei Vorliegen einer Wunde: Sonstige: Fuß
- 8-192.y Entfernung von erkranktem Gewebe an Haut und Unterhaut ohne Anästhesie (im Rahmen eines Verbandwechsels) bei Vorliegen einer Wunde: N.n.bez.

Prozedur(en) der Tabelle NWI_OPS_LYMPHADENITIS_OE_ZB

OPS-Kode Titel

- 5-869.1 Andere Operationen an den Bewegungsorganen: Weichteildebridement, schichtenübergreifend
- 5-895.y Radikale und ausgedehnte Exzision von erkranktem Gewebe an Haut und Unterhaut: N.n.bez.
- 5-896.06 Chirurgische Wundtoilette [Wunddebridement] mit Entfernung von erkranktem Gewebe an Haut und Unterhaut: Kleinflächig: Schulter und Axilla
- 5-896.07 Chirurgische Wundtoilette [Wunddebridement] mit Entfernung von erkranktem Gewebe an Haut und Unterhaut: Kleinflächig: Oberarm und Ellenbogen
- 5-896.08 Chirurgische Wundtoilette [Wunddebridement] mit Entfernung von erkranktem Gewebe an Haut und Unterhaut: Kleinflächig: Unterarm
- 5-896.09 Chirurgische Wundtoilette [Wunddebridement] mit Entfernung von erkranktem Gewebe an Haut und Unterhaut: Kleinflächig: Hand
- 5-896.16 Chirurgische Wundtoilette [Wunddebridement] mit Entfernung von erkranktem Gewebe an Haut und Unterhaut: Großflächig: Schulter und Axilla

- 5-896.17 Chirurgische Wundtoilette [Wunddebridement] mit Entfernung von erkranktem Gewebe an Haut und Unterhaut: Großflächig: Oberarm und Ellenbogen
- 5-896.18 Chirurgische Wundtoilette [Wunddebridement] mit Entfernung von erkranktem Gewebe an Haut und Unterhaut: Großflächig: Unterarm
- 5-896.19 Chirurgische Wundtoilette [Wunddebridement] mit Entfernung von erkranktem Gewebe an Haut und Unterhaut: Großflächig: Hand
- 5-896.26 Chirurgische Wundtoilette [Wunddebridement] mit Entfernung von erkranktem Gewebe an Haut und Unterhaut: Großflächig, mit Einlegen eines Medikamententrägers: Schulter und Axilla
- 5-896.27 Chirurgische Wundtoilette [Wunddebridement] mit Entfernung von erkranktem Gewebe an Haut und Unterhaut: Großflächig, mit Einlegen eines Medikamententrägers: Oberarm und Ellenbogen
- 5-896.28 Chirurgische Wundtoilette [Wunddebridement] mit Entfernung von erkranktem Gewebe an Haut und Unterhaut: Großflächig, mit Einlegen eines Medikamententrägers: Unterarm
- 5-896.29 Chirurgische Wundtoilette [Wunddebridement] mit Entfernung von erkranktem Gewebe an Haut und Unterhaut: Großflächig, mit Einlegen eines Medikamententrägers: Hand
- 5-896.x6 Chirurgische Wundtoilette [Wunddebridement] mit Entfernung von erkranktem Gewebe an Haut und Unterhaut: Sonstige: Schulter und Axilla
- 5-896.x7 Chirurgische Wundtoilette [Wunddebridement] mit Entfernung von erkranktem Gewebe an Haut und Unterhaut: Sonstige: Oberarm und Ellenbogen
- 5-896.x8 Chirurgische Wundtoilette [Wunddebridement] mit Entfernung von erkranktem Gewebe an Haut und Unterhaut: Sonstige: Unterarm
- 5-896.x9 Chirurgische Wundtoilette [Wunddebridement] mit Entfernung von erkranktem Gewebe an Haut und Unterhaut: Sonstige: Hand
- 5-896.y Chirurgische Wundtoilette [Wunddebridement] mit Entfernung von erkranktem Gewebe an Haut und Unterhaut: N.n.bez.
- 8-192.06 Entfernung von erkranktem Gewebe an Haut und Unterhaut ohne Anästhesie (im Rahmen eines Verbandwechsels) bei Vorliegen einer Wunde: Kleinflächig: Schulter und Axilla
- 8-192.07 Entfernung von erkranktem Gewebe an Haut und Unterhaut ohne Anästhesie (im Rahmen eines Verbandwechsels) bei Vorliegen einer Wunde: Kleinflächig: Oberarm und Ellenbogen
- 8-192.08 Entfernung von erkranktem Gewebe an Haut und Unterhaut ohne Anästhesie (im Rahmen eines Verbandwechsels) bei Vorliegen einer Wunde: Kleinflächig: Unterarm
- 8-192.09 Entfernung von erkranktem Gewebe an Haut und Unterhaut ohne Anästhesie (im Rahmen eines Verbandwechsels) bei Vorliegen einer Wunde: Kleinflächig: Hand
- 8-192.16 Entfernung von erkranktem Gewebe an Haut und Unterhaut ohne Anästhesie (im Rahmen eines Verbandwechsels) bei Vorliegen einer Wunde: Großflächig: Schulter und Axilla
- 8-192.17 Entfernung von erkranktem Gewebe an Haut und Unterhaut ohne Anästhesie (im Rahmen eines Verbandwechsels) bei Vorliegen einer Wunde: Großflächig: Oberarm und Ellenbogen
- 8-192.18 Entfernung von erkranktem Gewebe an Haut und Unterhaut ohne Anästhesie (im Rahmen eines Verbandwechsels) bei Vorliegen einer Wunde: Großflächig: Unterarm
- 8-192.19 Entfernung von erkranktem Gewebe an Haut und Unterhaut ohne Anästhesie (im Rahmen eines Verbandwechsels) bei Vorliegen einer Wunde: Großflächig: Hand
- 8-192.26 Entfernung von erkranktem Gewebe an Haut und Unterhaut ohne Anästhesie (im Rahmen eines Verbandwechsels) bei Vorliegen einer Wunde: Großflächig, mit Einlegen eines Medikamententrägers: Schulter und Axilla
- 8-192.27 Entfernung von erkranktem Gewebe an Haut und Unterhaut ohne Anästhesie (im Rahmen eines Verbandwechsels) bei Vorliegen einer Wunde: Großflächig, mit Einlegen eines Medikamententrägers: Oberarm und Ellenbogen
- 8-192.28 Entfernung von erkranktem Gewebe an Haut und Unterhaut ohne Anästhesie (im Rahmen eines Verbandwechsels) bei Vorliegen einer Wunde: Großflächig, mit Einlegen eines Medikamententrägers: Unterarm
- 8-192.29 Entfernung von erkranktem Gewebe an Haut und Unterhaut ohne Anästhesie (im Rahmen eines Verbandwechsels) bei Vorliegen einer Wunde: Großflächig, mit Einlegen eines Medikamententrägers: Hand
- 8-192.36 Entfernung von erkranktem Gewebe an Haut und Unterhaut ohne Anästhesie (im Rahmen eines Verbandwechsels) bei Vorliegen einer Wunde: Großflächig, mit Anwendung biochirurgischer Verfahren: Schulter und Axilla
- 8-192.37 Entfernung von erkranktem Gewebe an Haut und Unterhaut ohne Anästhesie (im Rahmen eines Verbandwechsels) bei Vorliegen einer Wunde: Großflächig, mit Anwendung biochirurgischer Verfahren: Oberarm und Ellenbogen
- 8-192.38 Entfernung von erkranktem Gewebe an Haut und Unterhaut ohne Anästhesie (im Rahmen eines Verbandwechsels) bei Vorliegen einer Wunde: Großflächig, mit Anwendung biochirurgischer Verfahren: Unterarm
- 8-192.39 Entfernung von erkranktem Gewebe an Haut und Unterhaut ohne Anästhesie (im Rahmen eines Verbandwechsels) bei Vorliegen einer Wunde: Großflächig, mit Anwendung biochirurgischer Verfahren: Hand
- 8-192.x6 Entfernung von erkranktem Gewebe an Haut und Unterhaut ohne Anästhesie (im Rahmen eines Verbandwechsels) bei Vorliegen einer Wunde: Sonstige: Schulter und Axilla
- 8-192.x7 Entfernung von erkranktem Gewebe an Haut und Unterhaut ohne Anästhesie (im Rahmen eines Verbandwechsels) bei Vorliegen einer Wunde: Sonstige: Oberarm und Ellenbogen

- 8-192.x8 Entfernung von erkranktem Gewebe an Haut und Unterhaut ohne Anästhesie (im Rahmen eines Verbandwechsels) bei Vorliegen einer Wunde: Sonstige: Unterarm
- 8-192.x9 Entfernung von erkranktem Gewebe an Haut und Unterhaut ohne Anästhesie (im Rahmen eines Verbandwechsels) bei Vorliegen einer Wunde: Sonstige: Hand
- 8-192.y Entfernung von erkranktem Gewebe an Haut und Unterhaut ohne Anästhesie (im Rahmen eines Verbandwechsels) bei Vorliegen einer Wunde: N.n.bez.

Prozedur(en) der Tabelle NWI_OPS_LYMPHADENITIS_UE_ZB

OPS-Kode Titel

- 5-869.1 Andere Operationen an den Bewegungsorganen: Weichteildebridement, schichtenübergreifend
- 5-896.0e Chirurgische Wundtoilette [Wunddebridement] mit Entfernung von erkranktem Gewebe an Haut und Unterhaut: Kleinflächig: Oberschenkel und Knie
- 5-896.0f Chirurgische Wundtoilette [Wunddebridement] mit Entfernung von erkranktem Gewebe an Haut und Unterhaut: Kleinflächig: Unterschenkel
- 5-896.0g Chirurgische Wundtoilette [Wunddebridement] mit Entfernung von erkranktem Gewebe an Haut und Unterhaut: Kleinflächig: Fuß
- 5-896.1e Chirurgische Wundtoilette [Wunddebridement] mit Entfernung von erkranktem Gewebe an Haut und Unterhaut: Großflächig: Oberschenkel und Knie
- 5-896.1f Chirurgische Wundtoilette [Wunddebridement] mit Entfernung von erkranktem Gewebe an Haut und Unterhaut: Großflächig: Unterschenkel
- 5-896.1g Chirurgische Wundtoilette [Wunddebridement] mit Entfernung von erkranktem Gewebe an Haut und Unterhaut: Großflächig: Fuß
- 5-896.2e Chirurgische Wundtoilette [Wunddebridement] mit Entfernung von erkranktem Gewebe an Haut und Unterhaut: Großflächig, mit Einlegen eines Medikamententrägers: Oberschenkel und Knie
- 5-896.2f Chirurgische Wundtoilette [Wunddebridement] mit Entfernung von erkranktem Gewebe an Haut und Unterhaut: Großflächig, mit Einlegen eines Medikamententrägers: Unterschenkel
- 5-896.2g Chirurgische Wundtoilette [Wunddebridement] mit Entfernung von erkranktem Gewebe an Haut und Unterhaut: Großflächig, mit Einlegen eines Medikamententrägers: Fuß
- 5-896.xe Chirurgische Wundtoilette [Wunddebridement] mit Entfernung von erkranktem Gewebe an Haut und Unterhaut: Sonstige: Oberschenkel und Knie
- 5-896.xf Chirurgische Wundtoilette [Wunddebridement] mit Entfernung von erkranktem Gewebe an Haut und Unterhaut: Sonstige: Unterschenkel
- 5-896.xg Chirurgische Wundtoilette [Wunddebridement] mit Entfernung von erkranktem Gewebe an Haut und Unterhaut: Sonstige: Fuß
- 5-896.y Chirurgische Wundtoilette [Wunddebridement] mit Entfernung von erkranktem Gewebe an Haut und Unterhaut: N.n.bez.
- 8-192.0e Entfernung von erkranktem Gewebe an Haut und Unterhaut ohne Anästhesie (im Rahmen eines Verbandwechsels) bei Vorliegen einer Wunde: Kleinflächig: Oberschenkel und Knie
- 8-192.0f Entfernung von erkranktem Gewebe an Haut und Unterhaut ohne Anästhesie (im Rahmen eines Verbandwechsels) bei Vorliegen einer Wunde: Kleinflächig: Unterschenkel
- 8-192.0g Entfernung von erkranktem Gewebe an Haut und Unterhaut ohne Anästhesie (im Rahmen eines Verbandwechsels) bei Vorliegen einer Wunde: Kleinflächig: Fuß
- 8-192.1e Entfernung von erkranktem Gewebe an Haut und Unterhaut ohne Anästhesie (im Rahmen eines Verbandwechsels) bei Vorliegen einer Wunde: Großflächig: Oberschenkel und Knie
- 8-192.1f Entfernung von erkranktem Gewebe an Haut und Unterhaut ohne Anästhesie (im Rahmen eines Verbandwechsels) bei Vorliegen einer Wunde: Großflächig: Unterschenkel
- 8-192.1g Entfernung von erkranktem Gewebe an Haut und Unterhaut ohne Anästhesie (im Rahmen eines Verbandwechsels) bei Vorliegen einer Wunde: Großflächig: Fuß
- 8-192.2e Entfernung von erkranktem Gewebe an Haut und Unterhaut ohne Anästhesie (im Rahmen eines Verbandwechsels) bei Vorliegen einer Wunde: Großflächig, mit Einlegen eines Medikamententrägers: Oberschenkel und Knie
- 8-192.2f Entfernung von erkranktem Gewebe an Haut und Unterhaut ohne Anästhesie (im Rahmen eines Verbandwechsels) bei Vorliegen einer Wunde: Großflächig, mit Einlegen eines Medikamententrägers: Unterschenkel
- 8-192.2g Entfernung von erkranktem Gewebe an Haut und Unterhaut ohne Anästhesie (im Rahmen eines Verbandwechsels) bei Vorliegen einer Wunde: Großflächig, mit Einlegen eines Medikamententrägers: Fuß
- 8-192.3e Entfernung von erkranktem Gewebe an Haut und Unterhaut ohne Anästhesie (im Rahmen eines Verbandwechsels) bei Vorliegen einer Wunde: Großflächig, mit Anwendung biochirurgischer Verfahren: Oberschenkel und Knie
- 8-192.3f Entfernung von erkranktem Gewebe an Haut und Unterhaut ohne Anästhesie (im Rahmen eines Verbandwechsels) bei Vorliegen einer Wunde: Großflächig, mit Anwendung biochirurgischer Verfahren: Unterschenkel
- 8-192.3g Entfernung von erkranktem Gewebe an Haut und Unterhaut ohne Anästhesie (im Rahmen eines Verbandwechsels) bei Vorliegen einer Wunde: Großflächig, mit Anwendung biochirurgischer Verfahren: Fuß

- 8-192.xe Entfernung von erkranktem Gewebe an Haut und Unterhaut ohne Anästhesie (im Rahmen eines Verbandwechsels) bei Vorliegen einer Wunde: Sonstige: Oberschenkel und Knie
- 8-192.xf Entfernung von erkranktem Gewebe an Haut und Unterhaut ohne Anästhesie (im Rahmen eines Verbandwechsels) bei Vorliegen einer Wunde: Sonstige: Unterschenkel
- 8-192.xg Entfernung von erkranktem Gewebe an Haut und Unterhaut ohne Anästhesie (im Rahmen eines Verbandwechsels) bei Vorliegen einer Wunde: Sonstige: Fuß
- 8-192.y Entfernung von erkranktem Gewebe an Haut und Unterhaut ohne Anästhesie (im Rahmen eines Verbandwechsels) bei Vorliegen einer Wunde: N.n.bez.

Prozedur(en) der Tabelle NWI OPS_EX

OPS-Kode Titel

- 5-860.0 Replantation obere Extremität: Replantation am Oberarm
- 5-860.1 Replantation obere Extremität: Replantation am Ellenbogenbereich
- 5-860.2 Replantation obere Extremität: Replantation am Unterarm
- 5-860.3 Replantation obere Extremität: Replantation am Handgelenk
- 5-860.4 Replantation obere Extremität: Replantation an der Mittelhand
- 5-860.5 Replantation obere Extremität: Replantation des Daumens
- 5-860.6 Replantation obere Extremität: Replantation eines Fingers
- 5-860.x Replantation obere Extremität: Sonstige
- 5-860.y Replantation obere Extremität: N.n.bez.
- 5-861.0 Replantation untere Extremität: Replantation am Oberschenkel
- 5-861.1 Replantation untere Extremität: Replantation im Kniebereich
- 5-861.2 Replantation untere Extremität: Replantation am Unterschenkel
- 5-861.3 Replantation untere Extremität: Replantation an der Fußwurzel
- 5-861.4 Replantation untere Extremität: Replantation im Mittelfußbereich
- 5-861.5 Replantation untere Extremität: Replantation einer Zehe
- 5-861.x Replantation untere Extremität: Sonstige
- 5-861.y Replantation untere Extremität: N.n.bez.
- 5-862.0 Amputation und Exartikulation obere Extremität: Amputation interthorakoskapulär
- 5-862.1 Amputation und Exartikulation obere Extremität: Exartikulation Schulter
- 5-862.2 Amputation und Exartikulation obere Extremität: Amputation Oberarm
- 5-862.3 Amputation und Exartikulation obere Extremität: Exartikulation Ellenbogen
- 5-862.4 Amputation und Exartikulation obere Extremität: Amputation Unterarm
- 5-862.x Amputation und Exartikulation obere Extremität: Sonstige
- 5-862.y Amputation und Exartikulation obere Extremität: N.n.bez.
- 5-863.0 Amputation und Exartikulation Hand: Exartikulation Handgelenk
- 5-863.1 Amputation und Exartikulation Hand: Amputation Handwurzel
- 5-863.2 Amputation und Exartikulation Hand: Amputation Mittelhand
- 5-863.3 Amputation und Exartikulation Hand: Fingeramputation
- 5-863.4 Amputation und Exartikulation Hand: Fingeramputation mit Haut- oder Muskelplastik
- 5-863.5 Amputation und Exartikulation Hand: Fingerexartikulation
- 5-863.6 Amputation und Exartikulation Hand: Fingerexartikulation mit Haut- oder Muskelplastik
- 5-863.7 Amputation und Exartikulation Hand: Handversmälnerung durch Strahlresektion 5
- 5-863.8 Amputation und Exartikulation Hand: Handversmälnerung durch Strahlresektion 2
- 5-863.9 Amputation und Exartikulation Hand: Handversmälnerung durch Strahlresektion 3 oder 4
- 5-863.a Amputation und Exartikulation Hand: Amputation transmetakarpal
- 5-863.x Amputation und Exartikulation Hand: Sonstige
- 5-863.y Amputation und Exartikulation Hand: N.n.bez.
- 5-864.0 Amputation und Exartikulation untere Extremität: Hemipelvektomie
- 5-864.1 Amputation und Exartikulation untere Extremität: Inkomplette Hemipelvektomie
- 5-864.2 Amputation und Exartikulation untere Extremität: Exartikulation im Hüftgelenk
- 5-864.3 Amputation und Exartikulation untere Extremität: Oberschenkelamputation, n.n.bez.
- 5-864.4 Amputation und Exartikulation untere Extremität: Amputation proximaler Oberschenkel
- 5-864.5 Amputation und Exartikulation untere Extremität: Amputation mittlerer oder distaler Oberschenkel
- 5-864.6 Amputation und Exartikulation untere Extremität: Amputation im Kniebereich
- 5-864.7 Amputation und Exartikulation untere Extremität: Exartikulation im Knie
- 5-864.8 Amputation und Exartikulation untere Extremität: Unterschenkelamputation, n.n.bez.
- 5-864.9 Amputation und Exartikulation untere Extremität: Amputation proximaler Unterschenkel
- 5-864.a Amputation und Exartikulation untere Extremität: Amputation mittlerer Unterschenkel
- 5-864.x Amputation und Exartikulation untere Extremität: Sonstige
- 5-864.y Amputation und Exartikulation untere Extremität: N.n.bez.

- 5-865.0 Amputation und Exartikulation Fuß: Amputation tiefer Unterschenkel nach Syme
- 5-865.1 Amputation und Exartikulation Fuß: Fußamputation, n.n.bez.
- 5-865.2 Amputation und Exartikulation Fuß: Fußamputation nach Spitzzy
- 5-865.3 Amputation und Exartikulation Fuß: Fußamputation nach Pirogoff
- 5-865.4 Amputation und Exartikulation Fuß: Vorfußamputation nach Chopart
- 5-865.5 Amputation und Exartikulation Fuß: Mittelfußamputation nach Lisfranc
- 5-865.6 Amputation und Exartikulation Fuß: Amputation transmetatarsal
- 5-865.7 Amputation und Exartikulation Fuß: Zehenamputation
- 5-865.8 Amputation und Exartikulation Fuß: Zehenstrahlresektion
- 5-865.90 Amputation und Exartikulation Fuß: Innere Amputation im Bereich der Mittelfuß- und Fußwurzelknochen: Metatarsale (und Phalangen), bis zu zwei Strahlen
- 5-865.91 Amputation und Exartikulation Fuß: Innere Amputation im Bereich der Mittelfuß- und Fußwurzelknochen: Metatarsale (und Phalangen), mehr als zwei Strahlen
- 5-865.92 Amputation und Exartikulation Fuß: Innere Amputation im Bereich der Mittelfuß- und Fußwurzelknochen: Fußwurzel [Tarsus]
- 5-865.x Amputation und Exartikulation Fuß: Sonstige
- 5-865.y Amputation und Exartikulation Fuß: N.n.bez.
- 5-866.0 Revision eines Amputationsgebietes: Schulter- und Oberarmregion
- 5-866.1 Revision eines Amputationsgebietes: Unterarmregion
- 5-866.2 Revision eines Amputationsgebietes: Handregion
- 5-866.3 Revision eines Amputationsgebietes: Oberschenkelregion
- 5-866.4 Revision eines Amputationsgebietes: Unterschenkelregion
- 5-866.5 Revision eines Amputationsgebietes: Fußregion
- 5-866.x Revision eines Amputationsgebietes: Sonstige
- 5-866.y Revision eines Amputationsgebietes: N.n.bez.
- 5-981 Versorgung bei Mehrfachverletzung
- 5-982.0 Versorgung bei Polytrauma: Operationen an Bewegungsorganen
- 5-982.1 Versorgung bei Polytrauma: Operationen an Bewegungsorganen, an Organen des Bauchraumes und Thoraxraumes und am Gesichtsschädel
- 5-982.2 Versorgung bei Polytrauma: Operationen an Bewegungsorganen, an Organen des Bauchraumes und Thoraxraumes und am ZNS
- 5-982.x Versorgung bei Polytrauma: Sonstige
- 5-982.y Versorgung bei Polytrauma: N.n.bez.
- 8-520.0 Oberflächenstrahlentherapie: Bis zu 2 Bestrahlungsfelder
- 8-520.1 Oberflächenstrahlentherapie: Mehr als 2 Bestrahlungsfelder
- 8-520.y Oberflächenstrahlentherapie: N.n.bez.
- 8-521.0 Orthovoltstrahlentherapie: Bis zu 2 Bestrahlungsfelder
- 8-521.1 Orthovoltstrahlentherapie: Mehr als 2 Bestrahlungsfelder
- 8-521.y Orthovoltstrahlentherapie: N.n.bez.
- 8-522.0 Hochvoltstrahlentherapie: Telekobaltgerät bis zu 2 Bestrahlungsfelder
- 8-522.1 Hochvoltstrahlentherapie: Telekobaltgerät 3 bis 4 Bestrahlungsfelder
- 8-522.2 Hochvoltstrahlentherapie: Telekobaltgerät mehr als 4 Bestrahlungsfelder oder 3D-geplante Bestrahlung
- 8-522.30 Hochvoltstrahlentherapie: Linearbeschleuniger bis zu 6 MeV Photonen oder schnelle Elektronen, bis zu 2 Bestrahlungsfelder: Ohne bildgestützte Einstellung
- 8-522.31 Hochvoltstrahlentherapie: Linearbeschleuniger bis zu 6 MeV Photonen oder schnelle Elektronen, bis zu 2 Bestrahlungsfelder: Mit bildgestützter Einstellung
- 8-522.60 Hochvoltstrahlentherapie: Linearbeschleuniger mehr als 6 MeV Photonen oder schnelle Elektronen, bis zu 2 Bestrahlungsfelder: Ohne bildgestützte Einstellung
- 8-522.61 Hochvoltstrahlentherapie: Linearbeschleuniger mehr als 6 MeV Photonen oder schnelle Elektronen, bis zu 2 Bestrahlungsfelder: Mit bildgestützter Einstellung
- 8-522.90 Hochvoltstrahlentherapie: Linearbeschleuniger, intensitätsmodulierte Radiotherapie: Ohne bildgestützte Einstellung
- 8-522.91 Hochvoltstrahlentherapie: Linearbeschleuniger, intensitätsmodulierte Radiotherapie: Mit bildgestützter Einstellung
- 8-522.a0 Hochvoltstrahlentherapie: Linearbeschleuniger bis zu 6 MeV Photonen oder schnelle Elektronen, mehr als 2 Bestrahlungsfelder: Ohne bildgestützte Einstellung
- 8-522.a1 Hochvoltstrahlentherapie: Linearbeschleuniger bis zu 6 MeV Photonen oder schnelle Elektronen, mehr als 2 Bestrahlungsfelder: Mit bildgestützter Einstellung
- 8-522.b0 Hochvoltstrahlentherapie: Linearbeschleuniger bis zu 6 MeV Photonen oder schnelle Elektronen, 3D-geplante Bestrahlung: Ohne bildgestützte Einstellung
- 8-522.b1 Hochvoltstrahlentherapie: Linearbeschleuniger bis zu 6 MeV Photonen oder schnelle Elektronen, 3D-geplante Bestrahlung: Mit bildgestützter Einstellung
- 8-522.c0 Hochvoltstrahlentherapie: Linearbeschleuniger mehr als 6 MeV Photonen oder schnelle Elektronen, mehr als 2 Bestrahlungsfelder: Ohne bildgestützte Einstellung

- 8-522.c1 Hochvoltstrahlentherapie: Linearbeschleuniger mehr als 6 MeV Photonen oder schnelle Elektronen, mehr als 2 Bestrahlungsfelder: Mit bildgestützter Einstellung
- 8-522.d0 Hochvoltstrahlentherapie: Linearbeschleuniger mehr als 6 MeV Photonen oder schnelle Elektronen, 3D-geplante Bestrahlung: Ohne bildgestützte Einstellung
- 8-522.d1 Hochvoltstrahlentherapie: Linearbeschleuniger mehr als 6 MeV Photonen oder schnelle Elektronen, 3D-geplante Bestrahlung: Mit bildgestützter Einstellung
- 8-522.x Hochvoltstrahlentherapie: Sonstige
- 8-522.y Hochvoltstrahlentherapie: N.n.bez.
- 8-541.0 Instillation von und lokoregionale Therapie mit zytotoxischen Materialien und Immunmodulatoren: Intrathekal
- 8-541.1 Instillation von und lokoregionale Therapie mit zytotoxischen Materialien und Immunmodulatoren: Intrazerebral
- 8-541.2 Instillation von und lokoregionale Therapie mit zytotoxischen Materialien und Immunmodulatoren: In die Pleurahöhle
- 8-541.3 Instillation von und lokoregionale Therapie mit zytotoxischen Materialien und Immunmodulatoren: Intraperitoneal
- 8-541.4 Instillation von und lokoregionale Therapie mit zytotoxischen Materialien und Immunmodulatoren: In die Harnblase
- 8-541.5 Instillation von und lokoregionale Therapie mit zytotoxischen Materialien und Immunmodulatoren: In das Nierenbecken
- 8-541.6 Instillation von und lokoregionale Therapie mit zytotoxischen Materialien und Immunmodulatoren: Arteriell
- 8-541.x Instillation von und lokoregionale Therapie mit zytotoxischen Materialien und Immunmodulatoren: Sonstige
- 8-541.y Instillation von und lokoregionale Therapie mit zytotoxischen Materialien und Immunmodulatoren: N.n.bez.
- 8-542.11 Nicht komplexe Chemotherapie: 1 Tag: 1 Medikament
- 8-542.12 Nicht komplexe Chemotherapie: 1 Tag: 2 Medikamente
- 8-542.13 Nicht komplexe Chemotherapie: 1 Tag: 3 Medikamente
- 8-542.14 Nicht komplexe Chemotherapie: 1 Tag: 4 oder mehr Medikamente
- 8-542.21 Nicht komplexe Chemotherapie: 2 Tage: 1 Medikament
- 8-542.22 Nicht komplexe Chemotherapie: 2 Tage: 2 Medikamente
- 8-542.23 Nicht komplexe Chemotherapie: 2 Tage: 3 Medikamente
- 8-542.24 Nicht komplexe Chemotherapie: 2 Tage: 4 oder mehr Medikamente
- 8-542.31 Nicht komplexe Chemotherapie: 3 Tage: 1 Medikament
- 8-542.32 Nicht komplexe Chemotherapie: 3 Tage: 2 Medikamente
- 8-542.33 Nicht komplexe Chemotherapie: 3 Tage: 3 Medikamente
- 8-542.34 Nicht komplexe Chemotherapie: 3 Tage: 4 oder mehr Medikamente
- 8-542.41 Nicht komplexe Chemotherapie: 4 Tage: 1 Medikament
- 8-542.42 Nicht komplexe Chemotherapie: 4 Tage: 2 Medikamente
- 8-542.43 Nicht komplexe Chemotherapie: 4 Tage: 3 Medikamente
- 8-542.44 Nicht komplexe Chemotherapie: 4 Tage: 4 oder mehr Medikamente
- 8-542.51 Nicht komplexe Chemotherapie: 5 Tage: 1 Medikament
- 8-542.52 Nicht komplexe Chemotherapie: 5 Tage: 2 Medikamente
- 8-542.53 Nicht komplexe Chemotherapie: 5 Tage: 3 Medikamente
- 8-542.54 Nicht komplexe Chemotherapie: 5 Tage: 4 oder mehr Medikamente
- 8-542.61 Nicht komplexe Chemotherapie: 6 Tage: 1 Medikament
- 8-542.62 Nicht komplexe Chemotherapie: 6 Tage: 2 Medikamente
- 8-542.63 Nicht komplexe Chemotherapie: 6 Tage: 3 Medikamente
- 8-542.64 Nicht komplexe Chemotherapie: 6 Tage: 4 oder mehr Medikamente
- 8-542.71 Nicht komplexe Chemotherapie: 7 Tage: 1 Medikament
- 8-542.72 Nicht komplexe Chemotherapie: 7 Tage: 2 Medikamente
- 8-542.73 Nicht komplexe Chemotherapie: 7 Tage: 3 Medikamente
- 8-542.74 Nicht komplexe Chemotherapie: 7 Tage: 4 oder mehr Medikamente
- 8-542.81 Nicht komplexe Chemotherapie: 8 Tage: 1 Medikament
- 8-542.82 Nicht komplexe Chemotherapie: 8 Tage: 2 Medikamente
- 8-542.83 Nicht komplexe Chemotherapie: 8 Tage: 3 Medikamente
- 8-542.84 Nicht komplexe Chemotherapie: 8 Tage: 4 oder mehr Medikamente
- 8-542.91 Nicht komplexe Chemotherapie: 9 oder mehr Tage: 1 Medikament
- 8-542.92 Nicht komplexe Chemotherapie: 9 oder mehr Tage: 2 Medikamente
- 8-542.93 Nicht komplexe Chemotherapie: 9 oder mehr Tage: 3 Medikamente
- 8-542.94 Nicht komplexe Chemotherapie: 9 oder mehr Tage: 4 oder mehr Medikamente
- 8-543.11 Mittelgradig komplexe und intensive Blockchemotherapie: 1 Tag: 1 Medikament
- 8-543.12 Mittelgradig komplexe und intensive Blockchemotherapie: 1 Tag: 2 Medikamente

8-544.0	Hochgradig komplexe und intensive Blockchemotherapie: Ein Chemotherapieblock während eines stationären Aufenthaltes
8-544.1	Hochgradig komplexe und intensive Blockchemotherapie: Zwei Chemotherapieblöcke während eines stationären Aufenthaltes
8-546.0	Hypertherme Chemotherapie: Hypertherme intraperitoneale Chemotherapie [HIPEC]
8-546.1	Hypertherme Chemotherapie: Hypertherme intrathorakale Chemotherapie [HITOC]
8-546.x	Hypertherme Chemotherapie: Sonstige
8-546.y	Hypertherme Chemotherapie: N.n.bez.
8-547.0	Andere Immuntherapie: Mit nicht modifizierten Antikörpern
8-547.1	Andere Immuntherapie: Mit modifizierten Antikörpern
8-547.2	Andere Immuntherapie: Mit Immunmodulatoren
8-547.30	Andere Immuntherapie: Immunsuppression: Intravenös
8-547.31	Andere Immuntherapie: Immunsuppression: Sonstige Applikationsform
8-547.x	Andere Immuntherapie: Sonstige
8-547.y	Andere Immuntherapie: N.n.bez.
8-548.0	Hochaktive antiretrovirale Therapie [HAART]: Mit 2 bis 4 Einzelsubstanzen
8-548.1	Hochaktive antiretrovirale Therapie [HAART]: Mit 5 oder mehr Einzelsubstanzen

Entgeltart(en) der Tabelle STAT_NWI_ENTGELT_DRG_EX

DRG-Kode Titel

W01C	Polytrauma mit Beatmung oder bestimmten Eingriffen, ohne Frührehabilitation, ohne endovaskuläre Implantation von Stent-Prothesen an der Aorta, ohne Beatmung > 263 Stunden, ohne komplexe Vakuumbehandlung
W02A	Polytrauma mit Eingriffen an Hüftgelenk, Femur, Extremitäten und Wirbelsäule oder komplexen Eingriffen am Abdomen mit komplizierender Konstellation oder Eingriffen an mehreren Lokalisationen
W02B	Polytrauma mit Eingriffen an Hüftgelenk, Femur, Extremitäten und Wirbelsäule oder komplexen Eingriffen am Abdomen, ohne komplizierende Konstellation, ohne Eingriffe an mehreren Lokalisationen
W04A	Polytrauma mit anderen OR-Prozeduren, mit komplizierender Konstellation oder Eingriffen an mehreren Lokalisationen
W04B	Polytrauma mit anderen OR-Prozeduren, ohne komplizierende Konstellation, ohne Eingriffe an mehreren Lokalisationen
W36Z	Intensivmedizinische Komplexbehandlung > 784 / 828 / 828 Aufwandspunkte bei Polytrauma oder Polytrauma mit Beatmung oder Kraniotomie mit endovaskulärer Implantation von Stent-Prothesen an der Aorta
W60Z	Polytrauma, verstorben < 5 Tage nach Aufnahme

Datenfeldbeschreibung und Ausfüllhinweise

Vermeidung nosokomialer Infektionen: Postoperative Wundinfektionen (fallbezogen) (NWIF)

Dieser Bogen wird aufgrund von Kodekonstellationen (OPS/ICD) ausgelöst, die mit einer postoperativen Wundinfektion in Zusammenhang stehen können.

Informationen zu den Eingriffen, die im Rahmen dieses Verfahrens bezüglich sich ggf. entwickelnder Wundinfektionen betrachtet werden (Tracer-Operationen), werden nicht über die Dokumentation im Krankenhaus erhoben, sondern durch Daten, die bei der Abrechnung an die Krankenkassen übermittelten werden.

Umfängliche Informationen – unter anderem häufig gestellte Fragen – zum QS-Verfahren finden Sie unter <https://iqtig.org/qs-verfahren/qs-wi/>

Zeile	Bezeichnung	Datenfeldeigenschaften	Ausfüllhinweis
Basis (B)			
Basisdokumentation			
Art der Versicherung			
1	Institutionskennzeichen der Krankenkasse der Versichertenkarte	□□□□□□□□ http://www.arge-ik.de	Das Datenfeld "Institutionskennzeichen der Krankenkasse der Versichertenkarte" wird von den Krankenhäusern und von Arztpraxen an externe Stellen übermittelt (z.B. Datenübermittlung nach § 21 KHEntgG oder § 301 Abs. 3 SGB V). Es kann automatisch aus dem Krankenhausinformationssystem (KIS) bzw. Arztinformationssystem (AIS) übernommen werden. <u>Achtung:</u> Es dürfen nur die ersten zwei Ziffern des 9-stelligen Institutionskennzeichens exportiert werden.
2	besonderer Personenkreis	□□ § 301-Vereinbarung	-
Patientenidentifizierende Daten			
3	eGK-Versichertennummer	□□□□□□□□□□	Das Datenfeld "eGK-Versichertennummer" des Versicherten wird von den Krankenhäusern und von Arztpraxen an externe Stellen übermittelt (z.B. Datenübermittlung nach § 21 KHEntgG oder § 301 Abs. 3 SGB V). Diese Information ist nur für gesetzlich Versicherte relevant. Wenn es sich um einen solchen Fall (gesetzlich versicherter Patient) handelt, muss die Information im QS-Datensatz dokumentiert werden. Sie kann automatisch aus dem Krankenhausinformationssystem (KIS) bzw. Arztinformationssystem (AIS) übernommen werden. <u>Achtung:</u> Dieses Datenfeld ist vor dem QS-Export an die zuständige Datenannahmestelle mit dem öffentlichen Schlüssel der Vertrauensstelle zu verschlüsseln.
4	einrichtunginterne Identifikationsnummer des Patienten	□□□□□□□□□□□□□□□□	Die (einrichtunginterne) Identifikationsnummer wird dem Patienten von der Einrichtung zugewiesen. Sie verbleibt in der Einrichtung und wird nicht an die Datenannahmestelle übermittelt.

Leistungserbringeridentifizierende Daten			
5	Institutionskennzeichen	□□□□□□□□ http://www.arge-ik.de	Gemäß § 293 SGB V wird bei der Datenübermittlung zwischen den gesetzlichen Krankenkassen und den Leistungserbringern ein Institutionskennzeichen (IK) als eindeutige Identifizierung verwendet. Mit diesem IK sind auch die für die Vergütung der Leistungen maßgeblichen Kontoverbindungen verknüpft. Die IK werden durch die "Sammel- und Vergabestelle Institutionskennzeichen (SVI)" der Arbeitsgemeinschaft Institutionskennzeichen in Sankt Augustin (SVI, Alte Heerstraße 111, 53757 Sankt Augustin) vergeben und gepflegt. Hier ist das bei der Registrierung für die Qualitätssicherung angegebene IK zu verwenden. <u>Achtung:</u> Dieses Datenfeld darf von der QS-Software vorbelegt werden.
6	entlassender Standort	□□□□□□□□	In diesem Datenfeld ist die Standortnummer desjenigen Standortes zu dokumentieren, aus dem der Patient nach Beendigung des stationären Aufenthaltes entlassen wird.
Patient			
7	Aufnahmedatum Krankenhaus	□□.□□.□□□□	Besonderheiten bei der DRG-Fallzusammenführung Bei DRG-Fallzusammenführung (z.B. Wiederaufnahme innerhalb der DRG-Grenzverweildauer) ist das Aufnahmedatum des ersten Krankenhausaufenthaltes und das Entlassungsdatum des letzten Krankenhausaufenthaltes zu wählen. Die QS-Dokumentation bezieht sich somit auf den zusammengeführten Fall. <u>Beispiel</u> 1. Krankenhausaufenthalt vom 05.01.202 1 ² bis zum 10.01.202 1 ² 2. Krankenhausaufenthalt (Wiederaufnahme) vom 15.01.202 1 ² bis zum 20.01.202 1 ² Das "Aufnahmedatum Krankenhaus" des zusammengeführten Falles ist der 05.01.202 1 ² , das "Entlassungsdatum Krankenhaus" ist der 20.01.202 1 ² .
8	Geburtsdatum	□□.□□.□□□□	<u>Achtung:</u> Dieses Datenfeld darf von der QS-Software vorbelegt werden.
9	Geschlecht	□ 1 = männlich 2 = weiblich 3 = divers 8 = unbestimmt	<u>Achtung:</u> Dieses Datenfeld darf von der QS-Software vorbelegt werden.
Behandelte Infektion			
10	auslösende ICD-Kodes	1.□□□.□□ 2.□□□.□□ 3.□□□.□□	Hier sollen alle ausgelösten ICD-Filterkodes automatisch eingetragen werden. Siehe Anmerkung 1

		4.□□□.□□ 5.□□□.□□ 6.□□□.□□ 7.□□□.□□ 8.□□□.□□ 9.□□□.□□ 10.□□□.□□ ... 15.□□□.□□ ICD-10-GM http://www.dimdi.de	
11	auslösende OPS-Kodes	1.□-□□□.□□ 2.□-□□□.□□ 3.□-□□□.□□ 4.□-□□□.□□ 5.□-□□□.□□ 6.□-□□□.□□ 7.□-□□□.□□ 8.□-□□□.□□ 9.□-□□□.□□ 10.□-□□□.□□ ... 15.□-□□□.□□ OPS http://www.dimdi.de	Hier sollen alle ausgelösten OPS-Filterkodes automatisch eingetragen werden. Siehe Anmerkung 2
12	Liegt oder lag während des stationären Aufenthaltes mindestens eine postoperative Wundinfektion vor	<input type="checkbox"/> gemäß modifizierten KISS-Definitionen (siehe Ausfüllhinweis) 0 = nein 1 = ja	Bei der Diagnosestellung sind die für diese Dokumentation angepassten KISS-Definitionen zu berücksichtigen (siehe Anhang I). Insb. ist im Gegensatz zu den KISS-Definitionen unabhängig von der Art der Operation immer zu prüfen ob die Operation mehr als 4 Monate zurücklag. Lag die Operation mehr als 4 Monate zurück, ist immer „nein“ zu dokumentieren. Die genaue Differenz zwischen Operation und Infektion wird durch das IQTIG ermittelt. Gemeint sind postoperative Wundinfektionen unabhängig davon, wo/wie die Operation durchgeführt wurde (ambulant/stationär, aktueller/vorangegangener Aufenthalt, eigener/anderer Standort, eigenes/anderes Krankenhaus). Die postoperative Wundinfektion kann auch im nachstationären Aufenthalt diagnostiziert worden sein. Die Frage nach einer postoperativen Wundinfektion gründet sich auf ein ärztliches Urteil, das in der Patientenakte dokumentiert sein muss. „Nein“ ist zu dokumentieren, wenn: <ul style="list-style-type: none"> die Operation, die möglicherweise mit der Wundinfektion im Zusammenhang steht, vor mehr als 4 Monaten vor dem Datum der Diagnosestellung der

			<p>Wundinfektion, wie in Datenfeld „Datum der Diagnosestellung der postoperativen Wundinfektion“ angegeben, stattfand.</p> <ul style="list-style-type: none"> • der Eingriff, der möglicherweise mit der Wundinfektion im Zusammenhang steht, mit einem Code außerhalb des Kapitels 5 (5-01...5-99) „Operationen“ OPS kodiert wurde. (Dazu gehören auch (Stanz-) Biopsien und die Anlage von peripheren Zugängen.) • es sich bei der Operation, die möglicherweise mit der Wundinfektion im Zusammenhang steht, um eine Anlage eines Blasenkatheters, oder um eine Portanlage gehandelt hat. • es sich bei der Operation, die möglicherweise mit der Wundinfektion im Zusammenhang steht, um eine endoskopische Operation (ausgenommen laparoskopische Operationen) oder um Operationen durch natürliche Körperöffnungen gehandelt hat. <p>Ebenfalls „nein“ zu dokumentieren ist bei Pin-Ifektionen in Form von kutanen Mikroabszessen bei einem Fixateur externe.</p> <p>Wenn Sie diesem QR-Code folgen, finden Sie häufig gestellte Fragen sowie die Möglichkeit zu diesem Feld Feedback zu geben.</p>  <p>https://iqtig.org/datenerfassung/spezifikationen/erfassungsmodule/dokumentationsfelder/faq/postopwundinfektion</p>
wenn Feld 12 = 1			
13	Datum der Diagnosestellung der postoperativen Wundinfektion	□□.□□.□□□□ entsprechend dem Eintrag in der Patientenakte	<p>Hier ist ein dokumentiertes Datum aus der Patientenakte einzutragen. Wenn das genaue Diagnosedatum vor der Aufnahme vorliegt, kann dieses angegeben werden. Liegt es nicht vor, ist das Aufnahmedatum anzugeben.</p> <p>Hat sich die Wundinfektion erst im Verlauf des Aufenthalts entwickelt, so kann das Datum</p> <ul style="list-style-type: none"> • der Dokumentation der relevanten klinischen Befunde oder

			<ul style="list-style-type: none"> • das Proben-Entnahmedatum der positiven Mikrobiologie oder • der diagnosebegründenden Bildgebung oder • der ersten gegen die Wundinfektion gerichteten Antibiotikagabe herangezogen werden. <p>Liegen mehrere postoperative Wundinfektionen vor, soll das früheste Diagnosedatum derjenigen postoperativen Wundinfektion angegeben werden, die im Verlauf die größte Wundinfektionstiefe entwickelt hat.</p>
14	Wundinfektionstiefe	<input type="checkbox"/> gemäß modifizierten KISS-Definitionen (siehe Ausfüllhinweis) 1 = A1 - postoperative, oberflächliche Wundinfektion 2 = A2 - postoperative, tiefe Wundinfektion 3 = A2 mit sekundärer Sepsis 4 = A3 - Infektion von Organen und Körperhöhlen im Operationsgebiet 5 = A3 mit sekundärer Sepsis	<p>Bei mehreren Infektionsherden (in mehreren Wunden) ist nur die größte Wundinfektionstiefe anzugeben.</p> <p>Die Definitionen der Tiefe der postoperativen Wundinfektionen in Anlehnung an die aktuell geltenden KISS-Definitionen des NRZ können dem <u>Anhang II</u> entnommen werden. Wenn Sie diesem QR-Code folgen, finden Sie häufig gestellte Fragen sowie die Möglichkeit zu diesem Feld Feedback zu geben.</p>  <p>https://iqtig.org/datenerfassung/spezifikationen/erfassungsmodule/dokumentationsfelder/faq/postopkiss/</p>
15	Wurde im Zusammenhang mit der Diagnose oder der Behandlung eine mikrobiologische Diagnostik durchgeführt (analog den KISS-Definitionen)?	<input type="checkbox"/> während des aktuellen stationären Aufenthaltes oder wenn die mikrobiologische Diagnostik des vorbehandelnden Arztes in der Patientenakte vorliegt 0 = nein 1 = ja	<p>Es kann sich um mikrobiologische Befunde aus kulturellen oder nicht-kulturellen Verfahren (z. B. PCR, ELISA) oder mikroskopische Nachweismethoden handeln, bei denen der Befund zu einer Erregeridentifikation führen kann. Laborbefunde müssen aus Material stammen, welches zum Zweck der Diagnose oder Behandlung entnommen wurde. Ergebnisse aus Untersuchungen, welche im Rahmen eines routinemäßigen Screenings entnommen wurden (z. B. Nasenabstrich auf MRSA, Rektalabstrich auf VRE), sind hier nicht gemeint.</p> <p>Bitte unabhängig vom Ergebnis der Diagnostik eintragen, ob eine entsprechende Untersuchung durchgeführt wurde.</p> <p>Wenn Sie diesem QR-Code folgen, finden Sie häufig gestellte Fragen sowie die</p>

			<p>Möglichkeit zu diesem Feld Feedback zu geben.</p>  <p>https://iqtig.org/datenerfassung/spezifikationen/erfassungsmodule/dokumentationsfelder/faq/mikrobiountersuchjn/</p>
16	Entlassungsdatum Krankenhaus	□□.□□.□□□□	<p>Besonderheiten bei der DRG-Fallzusammenführung Bei DRG-Fallzusammenführung (z.B. Wiederaufnahme innerhalb der DRG-Grenzverweildauer) ist das Aufnahmedatum des ersten Krankenhausaufenthaltes und das Entlassungsdatum des letzten Krankenhausaufenthaltes zu wählen. Die QS-Dokumentation bezieht sich somit auf den zusammengeführten Fall.</p> <p><u>Beispiel</u> 1. Krankenhausaufenthalt vom 05.01.2021² bis zum 10.01.2021² 2. Krankenhausaufenthalt (Wiederaufnahme) vom 15.01.2021² bis zum 20.01.2021² Das "Aufnahmedatum Krankenhaus" des zusammengeführten Falles ist der 05.01.2021² das "Entlassungsdatum Krankenhaus" ist der 20.01.2021²</p>

Anmerkungen

Anmerkung 1 - im Feld "auslösende ICD-Kodes" (ICDSCHLUEAUSL) dokumentationspflichtige Codes	B95.0	Streptokokken, Gruppe A, als Ursache von Krankheiten, die in anderen Kapiteln klassifiziert sind
	B95.1	Streptokokken, Gruppe B, als Ursache von Krankheiten, die in anderen Kapiteln klassifiziert sind
	B95.2	Streptokokken, Gruppe D, und Enterokokken als Ursache von Krankheiten, die in anderen Kapiteln klassifiziert sind
	B95.3	Streptococcus pneumoniae als Ursache von Krankheiten, die in anderen Kapiteln klassifiziert sind
	B95.41	Streptokokken, Gruppe C, als Ursache von Krankheiten, die in anderen Kapiteln klassifiziert sind
	B95.42	Streptokokken, Gruppe G, als Ursache von Krankheiten, die in anderen Kapiteln klassifiziert sind

B95.48	Sonstige näher bezeichnete Streptokokken als Ursache von Krankheiten, die in anderen Kapiteln klassifiziert sind
B95.5	Nicht näher bezeichnete Streptokokken als Ursache von Krankheiten, die in anderen Kapiteln klassifiziert sind
B95.6	Staphylococcus aureus als Ursache von Krankheiten, die in anderen Kapiteln klassifiziert sind
B95.7	Sonstige Staphylokokken als Ursache von Krankheiten, die in anderen Kapiteln klassifiziert sind
B95.8	Nicht näher bezeichnete Staphylokokken als Ursache von Krankheiten, die in anderen Kapiteln klassifiziert sind
B95.90	Sonstige näher bezeichnete grampositive aerobe Erreger als Ursache von Krankheiten, die in anderen Kapiteln klassifiziert sind
B95.91	Sonstige näher bezeichnete grampositive anaerobe, nicht sporenbildende Erreger als Ursache von Krankheiten, die in anderen Kapiteln klassifiziert sind
B96.0	Mykoplasmen und Ureaplasmen als Ursache von Krankheiten, die in anderen Kapiteln klassifiziert sind
B96.2	Escherichia coli [E. coli] und andere Enterobacterales als Ursache von Krankheiten, die in anderen Kapiteln klassifiziert sind
B96.3	Haemophilus und Moraxella als Ursache von Krankheiten, die in anderen Kapiteln klassifiziert sind
B96.5	Pseudomonas und andere Nonfermenter als Ursache von Krankheiten, die in anderen Kapiteln klassifiziert sind
B96.6	Bacteroides fragilis [B. fragilis] und andere gramnegative Anaerobier als Ursache von Krankheiten, die in anderen Kapiteln klassifiziert sind
B96.7	Clostridium perfringens [C. perfringens] und andere grampositive, sporenbildende Anaerobier als Ursache von Krankheiten, die in anderen Kapiteln klassifiziert sind
B96.8	Sonstige näher bezeichnete Bakterien als Ursache von Krankheiten, die in anderen Kapiteln klassifiziert sind
I33.0	Akute und subakute infektiöse Endokarditis
I33.9	Akute Endokarditis, nicht näher bezeichnet
I39.8	Endokarditis bei anderenorts klassifizierten Krankheiten, Herzklappe nicht näher bezeichnet
I80.0	Thrombose, Phlebitis und Thrombophlebitis oberflächlicher Gefäße der unteren Extremitäten
I80.1	Thrombose, Phlebitis und Thrombophlebitis der V. femoralis
I80.20	Thrombose, Phlebitis und Thrombophlebitis der Beckenvenen
I80.28	Thrombose, Phlebitis und Thrombophlebitis sonstiger tiefer Gefäße der unteren Extremitäten

I80.3	Thrombose, Phlebitis und Thrombophlebitis der unteren Extremitäten, nicht näher bezeichnet
I80.80	Thrombose, Phlebitis und Thrombophlebitis oberflächlicher Gefäße der oberen Extremitäten
I80.81	Thrombose, Phlebitis und Thrombophlebitis tiefer Gefäße der oberen Extremitäten
I80.88	Thrombose, Phlebitis und Thrombophlebitis sonstiger Lokalisationen
I80.9	Thrombose, Phlebitis und Thrombophlebitis nicht näher bezeichneter Lokalisation
J85.3	Abszess des Mediastinums
J98.50	Mediastinitis
K61.3	Ischiorektalabszess
K65.0	Akute Peritonitis
K75.0	Leberabszess
K91.81	Insuffizienzen von Anastomosen und Nähten nach Operationen an Gallenblase und Gallenwegen
K91.82	Insuffizienzen von Anastomosen und Nähten nach Operationen am Pankreas
K91.83	Insuffizienzen von Anastomosen und Nähten nach Operationen am sonstigen Verdauungstrakt
L02.2	Hautabszess, Furunkel und Karbunkel am Rumpf
L02.4	Hautabszess, Furunkel und Karbunkel an Extremitäten
L03.01	Phlegmone an Fingern
L03.02	Phlegmone an Zehen
L03.10	Phlegmone an der oberen Extremität
L03.11	Phlegmone an der unteren Extremität
L03.3	Phlegmone am Rumpf
L04.1	Akute Lymphadenitis am Rumpf
L04.2	Akute Lymphadenitis an der oberen Extremität
L04.3	Akute Lymphadenitis an der unteren Extremität
M00.00	Arthritis und Polyarthritis durch Staphylokokken: Mehrere Lokalisationen
M00.01	Arthritis und Polyarthritis durch Staphylokokken: Schulterregion [Klavikula, Skapula, Akromioklavikular-, Schulter-, Sternoklavikulargelenk]
M00.02	Arthritis und Polyarthritis durch Staphylokokken: Oberarm [Humerus, Ellenbogengelenk]
M00.03	Arthritis und Polyarthritis durch Staphylokokken: Unterarm [Radius, Ulna, Handgelenk]
M00.04	Arthritis und Polyarthritis durch Staphylokokken: Hand [Finger, Handwurzel, Mittelhand, Gelenke zwischen diesen Knochen]

M00.05	Arthritis und Polyarthritis durch Staphylokokken: Beckenregion und Oberschenkel [Becken, Femur, Gesäß, Hüfte, Hüftgelenk, Iliosakralgelenk]
M00.06	Arthritis und Polyarthritis durch Staphylokokken: Unterschenkel [Fibula, Tibia, Kniegelenk]
M00.07	Arthritis und Polyarthritis durch Staphylokokken: Knöchel und Fuß [Fußwurzel, Mittelfuß, Zehen, Sprunggelenk, sonstige Gelenke des Fußes]
M00.08	Arthritis und Polyarthritis durch Staphylokokken: Sonstige [Hals, Kopf, Rippen, Rumpf, Schädel, Wirbelsäule]
M00.20	Arthritis und Polyarthritis durch sonstige Streptokokken: Mehrere Lokalisationen
M00.21	Arthritis und Polyarthritis durch sonstige Streptokokken: Schulterregion [Klavikula, Skapula, Akromioklavikular-, Schulter-, Sternoklavikulargelenk]
M00.22	Arthritis und Polyarthritis durch sonstige Streptokokken: Oberarm [Humerus, Ellenbogengelenk]
M00.23	Arthritis und Polyarthritis durch sonstige Streptokokken: Unterarm [Radius, Ulna, Handgelenk]
M00.24	Arthritis und Polyarthritis durch sonstige Streptokokken: Hand [Finger, Handwurzel, Mittelhand, Gelenke zwischen diesen Knochen]
M00.25	Arthritis und Polyarthritis durch sonstige Streptokokken: Beckenregion und Oberschenkel [Becken, Femur, Gesäß, Hüfte, Hüftgelenk, Iliosakralgelenk]
M00.26	Arthritis und Polyarthritis durch sonstige Streptokokken: Unterschenkel [Fibula, Tibia, Kniegelenk]
M00.27	Arthritis und Polyarthritis durch sonstige Streptokokken: Knöchel und Fuß [Fußwurzel, Mittelfuß, Zehen, Sprunggelenk, sonstige Gelenke des Fußes]
M00.28	Arthritis und Polyarthritis durch sonstige Streptokokken: Sonstige [Hals, Kopf, Rippen, Rumpf, Schädel, Wirbelsäule]
M00.80	Arthritis und Polyarthritis durch sonstige näher bezeichnete bakterielle Erreger: Mehrere Lokalisationen
M00.81	Arthritis und Polyarthritis durch sonstige näher bezeichnete bakterielle Erreger: Schulterregion [Klavikula, Skapula, Akromioklavikular-, Schulter-, Sternoklavikulargelenk]
M00.82	Arthritis und Polyarthritis durch sonstige näher bezeichnete bakterielle Erreger: Oberarm [Humerus, Ellenbogengelenk]
M00.83	Arthritis und Polyarthritis durch sonstige näher bezeichnete bakterielle Erreger: Unterarm [Radius, Ulna, Handgelenk]
M00.84	Arthritis und Polyarthritis durch sonstige näher bezeichnete bakterielle Erreger: Hand [Finger, Handwurzel, Mittelhand, Gelenke zwischen diesen Knochen]

M00.85	Arthritis und Polyarthritis durch sonstige näher bezeichnete bakterielle Erreger: Beckenregion und Oberschenkel [Becken, Femur, Gesäß, Hüfte, Hüftgelenk, Iliosakralgelenk]
M00.86	Arthritis und Polyarthritis durch sonstige näher bezeichnete bakterielle Erreger: Unterschenkel [Fibula, Tibia, Kniegelenk]
M00.87	Arthritis und Polyarthritis durch sonstige näher bezeichnete bakterielle Erreger: Knöchel und Fuß [Fußwurzel, Mittelfuß, Zehen, Sprunggelenk, sonstige Gelenke des Fußes]
M00.88	Arthritis und Polyarthritis durch sonstige näher bezeichnete bakterielle Erreger: Sonstige [Hals, Kopf, Rippen, Rumpf, Schädel, Wirbelsäule]
M00.90	Eitrige Arthritis, nicht näher bezeichnet: Mehrere Lokalisationen
M00.91	Eitrige Arthritis, nicht näher bezeichnet: Schulterregion [Klavikula, Skapula, Akromioklavikular-, Schulter-, Sternoklavikulargelenk]
M00.92	Eitrige Arthritis, nicht näher bezeichnet: Oberarm [Humerus, Ellenbogengelenk]
M00.93	Eitrige Arthritis, nicht näher bezeichnet: Unterarm [Radius, Ulna, Handgelenk]
M00.94	Eitrige Arthritis, nicht näher bezeichnet: Hand [Finger, Handwurzel, Mittelhand, Gelenke zwischen diesen Knochen]
M00.95	Eitrige Arthritis, nicht näher bezeichnet: Beckenregion und Oberschenkel [Becken, Femur, Gesäß, Hüfte, Hüftgelenk, Iliosakralgelenk]
M00.96	Eitrige Arthritis, nicht näher bezeichnet: Unterschenkel [Fibula, Tibia, Kniegelenk]
M00.97	Eitrige Arthritis, nicht näher bezeichnet: Knöchel und Fuß [Fußwurzel, Mittelfuß, Zehen, Sprunggelenk, sonstige Gelenke des Fußes]
M60.01	Infektiöse Myositis: Schulterregion [Klavikula, Skapula, Akromioklavikular-, Schulter-, Sternoklavikulargelenk]
M60.02	Infektiöse Myositis: Oberarm [Humerus, Ellenbogengelenk]
M60.03	Infektiöse Myositis: Unterarm [Radius, Ulna, Handgelenk]
M60.04	Infektiöse Myositis: Hand [Finger, Handwurzel, Mittelhand, Gelenke zwischen diesen Knochen]
M60.05	Infektiöse Myositis: Beckenregion und Oberschenkel [Becken, Femur, Gesäß, Hüfte, Hüftgelenk, Iliosakralgelenk]
M60.06	Infektiöse Myositis: Unterschenkel [Fibula, Tibia, Kniegelenk]
M60.07	Infektiöse Myositis: Knöchel und Fuß [Fußwurzel, Mittelfuß, Zehen, Sprunggelenk, sonstige Gelenke des Fußes]

M60.08	Infektiöse Myositis: Sonstige [Hals, Kopf, Rippen, Rumpf, Schädel, Wirbelsäule]
M71.00	Schleimbeutelabszess: Mehrere Lokalisationen
M71.01	Schleimbeutelabszess: Schulterregion [Klavikula, Skapula, Akromioklavikular-, Schulter-, Sternoklavikulargelenk]
M71.02	Schleimbeutelabszess: Oberarm [Humerus, Ellenbogengelenk]
M71.03	Schleimbeutelabszess: Unterarm [Radius, Ulna, Handgelenk]
M71.04	Schleimbeutelabszess: Hand [Finger, Handwurzel, Mittelhand, Gelenke zwischen diesen Knochen]
M71.05	Schleimbeutelabszess: Beckenregion und Oberschenkel [Becken, Femur, Gesäß, Hüfte, Hüftgelenk, Iliosakralgelenk]
M71.06	Schleimbeutelabszess: Unterschenkel [Fibula, Tibia, Kniegelenk]
M71.07	Schleimbeutelabszess: Knöchel und Fuß [Fußwurzel, Mittelfuß, Zehen, Sprunggelenk, sonstige Gelenke des Fußes]
M71.08	Schleimbeutelabszess: Sonstige [Hals, Kopf, Rippen, Rumpf, Schädel, Wirbelsäule]
M71.09	Schleimbeutelabszess: Nicht näher bezeichnete Lokalisation
M71.10	Sonstige infektiöse Bursitis: Mehrere Lokalisationen
M71.11	Sonstige infektiöse Bursitis: Schulterregion [Klavikula, Skapula, Akromioklavikular-, Schulter-, Sternoklavikulargelenk]
M71.12	Sonstige infektiöse Bursitis: Oberarm [Humerus, Ellenbogengelenk]
M71.13	Sonstige infektiöse Bursitis: Unterarm [Radius, Ulna, Handgelenk]
M71.14	Sonstige infektiöse Bursitis: Hand [Finger, Handwurzel, Mittelhand, Gelenke zwischen diesen Knochen]
M71.15	Sonstige infektiöse Bursitis: Beckenregion und Oberschenkel [Becken, Femur, Gesäß, Hüfte, Hüftgelenk, Iliosakralgelenk]
M71.16	Sonstige infektiöse Bursitis: Unterschenkel [Fibula, Tibia, Kniegelenk]
M71.17	Sonstige infektiöse Bursitis: Knöchel und Fuß [Fußwurzel, Mittelfuß, Zehen, Sprunggelenk, sonstige Gelenke des Fußes]
M71.19	Sonstige infektiöse Bursitis: Nicht näher bezeichnete Lokalisation
M72.60	Nekrotisierende Fasziiitis: Mehrere Lokalisationen

M72.61	Nekrotisierende Fasziiitis: Schulterregion [Klavikula, Skapula, Akromioklavikular-, Schulter-, Sternoklavikulargelenk]
M72.62	Nekrotisierende Fasziiitis: Oberarm [Humerus, Ellenbogengelenk]
M72.63	Nekrotisierende Fasziiitis: Unterarm [Radius, Ulna, Handgelenk]
M72.64	Nekrotisierende Fasziiitis: Hand [Finger, Handwurzel, Mittelhand, Gelenke zwischen diesen Knochen]
M72.65	Nekrotisierende Fasziiitis: Beckenregion und Oberschenkel [Becken, Femur, Gesäß, Hüfte, Hüftgelenk, Iliosakralgelenk]
M72.66	Nekrotisierende Fasziiitis: Unterschenkel [Fibula, Tibia, Kniegelenk]
M72.67	Nekrotisierende Fasziiitis: Knöchel und Fuß [Fußwurzel, Mittelfuß, Zehen, Sprunggelenk, sonstige Gelenke des Fußes]
M72.68	Nekrotisierende Fasziiitis: Sonstige [Hals, Kopf, Rippen, Rumpf, Schädel, Wirbelsäule]
M86.10	Sonstige akute Osteomyelitis: Mehrere Lokalisationen
M86.11	Sonstige akute Osteomyelitis: Schulterregion [Klavikula, Skapula, Akromioklavikular-, Schulter-, Sternoklavikulargelenk]
M86.12	Sonstige akute Osteomyelitis: Oberarm [Humerus, Ellenbogengelenk]
M86.13	Sonstige akute Osteomyelitis: Unterarm [Radius, Ulna, Handgelenk]
M86.14	Sonstige akute Osteomyelitis: Hand [Finger, Handwurzel, Mittelhand, Gelenke zwischen diesen Knochen]
M86.15	Sonstige akute Osteomyelitis: Beckenregion und Oberschenkel [Becken, Femur, Gesäß, Hüfte, Hüftgelenk, Iliosakralgelenk]
M86.16	Sonstige akute Osteomyelitis: Unterschenkel [Fibula, Tibia, Kniegelenk]
M86.17	Sonstige akute Osteomyelitis: Knöchel und Fuß [Fußwurzel, Mittelfuß, Zehen, Sprunggelenk, sonstige Gelenke des Fußes]
M86.18	Sonstige akute Osteomyelitis: Sonstige [Hals, Kopf, Rippen, Rumpf, Schädel, Wirbelsäule]
M86.20	Subakute Osteomyelitis: Mehrere Lokalisationen
M86.21	Subakute Osteomyelitis: Schulterregion [Klavikula, Skapula, Akromioklavikular-, Schulter-, Sternoklavikulargelenk]
M86.22	Subakute Osteomyelitis: Oberarm [Humerus, Ellenbogengelenk]
M86.23	Subakute Osteomyelitis: Unterarm [Radius, Ulna, Handgelenk]

M86.24	Subakute Osteomyelitis: Hand [Finger, Handwurzel, Mittelhand, Gelenke zwischen diesen Knochen]
M86.25	Subakute Osteomyelitis: Beckenregion und Oberschenkel [Becken, Femur, Gesäß, Hüfte, Hüftgelenk, Iliosakralgelenk]
M86.26	Subakute Osteomyelitis: Unterschenkel [Fibula, Tibia, Kniegelenk]
M86.27	Subakute Osteomyelitis: Knöchel und Fuß [Fußwurzel, Mittelfuß, Zehen, Sprunggelenk, sonstige Gelenke des Fußes]
M86.28	Subakute Osteomyelitis: Sonstige [Hals, Kopf, Rippen, Rumpf, Schädel, Wirbelsäule]
M86.81	Sonstige Osteomyelitis: Schulterregion [Klavikula, Skapula, Akromioklavikular-, Schulter-, Sternoklavikulargelenk]
M86.82	Sonstige Osteomyelitis: Oberarm [Humerus, Ellenbogengelenk]
M86.83	Sonstige Osteomyelitis: Unterarm [Radius, Ulna, Handgelenk]
M86.84	Sonstige Osteomyelitis: Hand [Finger, Handwurzel, Mittelhand, Gelenke zwischen diesen Knochen]
M86.85	Sonstige Osteomyelitis: Beckenregion und Oberschenkel [Becken, Femur, Gesäß, Hüfte, Hüftgelenk, Iliosakralgelenk]
M86.86	Sonstige Osteomyelitis: Unterschenkel [Fibula, Tibia, Kniegelenk]
M86.87	Sonstige Osteomyelitis: Knöchel und Fuß [Fußwurzel, Mittelfuß, Zehen, Sprunggelenk, sonstige Gelenke des Fußes]
M86.88	Sonstige Osteomyelitis: Sonstige [Hals, Kopf, Rippen, Rumpf, Schädel, Wirbelsäule]
M86.91	Osteomyelitis, nicht näher bezeichnet: Schulterregion [Klavikula, Skapula, Akromioklavikular-, Schulter-, Sternoklavikulargelenk]
M86.92	Osteomyelitis, nicht näher bezeichnet: Oberarm [Humerus, Ellenbogengelenk]
M86.93	Osteomyelitis, nicht näher bezeichnet: Unterarm [Radius, Ulna, Handgelenk]
M86.94	Osteomyelitis, nicht näher bezeichnet: Hand [Finger, Handwurzel, Mittelhand, Gelenke zwischen diesen Knochen]
M86.95	Osteomyelitis, nicht näher bezeichnet: Beckenregion und Oberschenkel [Becken, Femur, Gesäß, Hüfte, Hüftgelenk, Iliosakralgelenk]
M86.96	Osteomyelitis, nicht näher bezeichnet: Unterschenkel [Fibula, Tibia, Kniegelenk]

M86.97	Osteomyelitis, nicht näher bezeichnet: Knöchel und Fuß [Fußwurzel, Mittelfuß, Zehen, Sprunggelenk, sonstige Gelenke des Fußes]
M86.98	Osteomyelitis, nicht näher bezeichnet: Sonstige [Hals, Kopf, Rippen, Rumpf, Schädel, Wirbelsäule]
N15.10	Nierenabszess
N15.11	Perinephritischer Abszess
N34.0	Harnröhrenabszess
N41.0	Akute Prostatitis
N45.0	Orchitis, Epididymitis und Epididymoorchitis mit Abszess
N48.1	Balanoposthitis
N49.2	Entzündliche Krankheiten des Skrotums
N49.80	Fournier-Gangrän beim Mann
N61	Entzündliche Krankheiten der Mamma [Brustdrüse]
N70.0	Akute Salpingitis und Oophoritis
N71.0	Akute entzündliche Krankheit des Uterus, ausgenommen der Zervix
N71.9	Entzündliche Krankheit des Uterus, ausgenommen der Zervix, nicht näher bezeichnet
N73.0	Akute Parametritis und Entzündung des Beckenbindegewebes
N73.3	Akute Pelveoperitonitis bei der Frau
N73.5	Pelveoperitonitis bei der Frau, nicht näher bezeichnet
O85	Puerperalfieber
O86.0	Infektion der Wunde nach operativem geburtshilflichem Eingriff
T81.4	Infektion nach einem Eingriff, anderenorts nicht klassifiziert
T82.6	Infektion und entzündliche Reaktion durch eine Herzklappenprothese
T82.7	Infektion und entzündliche Reaktion durch sonstige Geräte, Implantate oder Transplantate im Herzen und in den Gefäßen
T83.6	Infektion und entzündliche Reaktion durch Prothese, Implantat oder Transplantat im Genitaltrakt
T83.8	Sonstige Komplikationen durch Prothesen, Implantate oder Transplantate im Urogenitaltrakt
T84.5	Infektion und entzündliche Reaktion durch eine Gelenkendothese
T84.6	Infektion und entzündliche Reaktion durch eine interne Osteosynthesvorrichtung [jede Lokalisation]
T84.7	Infektion und entzündliche Reaktion durch sonstige orthopädische Endoprothesen, Implantate oder Transplantate

T85.73	Infektion und entzündliche Reaktion durch Mammaprothese oder -implantat
T85.78	Infektion und entzündliche Reaktion durch sonstige interne Prothesen, Implantate oder Transplantate
U80.00	Staphylococcus aureus mit Resistenz gegen Oxacillin oder Methicillin [MRSA]
U80.01	Staphylococcus aureus mit Resistenz gegen Glykopeptid-Antibiotika, Chinolone, Streptogramine oder Oxazolidinone und ohne Resistenz gegen Oxacillin oder Methicillin
U80.10	Streptococcus pneumoniae mit Resistenz gegen Penicillin oder Oxacillin
U80.11	Streptococcus pneumoniae mit Resistenz gegen Makrolid-Antibiotika, Oxazolidinone oder Streptogramine und ohne Resistenz gegen Penicillin oder Oxacillin
U80.20	Enterococcus faecalis mit Resistenz gegen Glykopeptid-Antibiotika
U80.21	Enterococcus faecalis mit Resistenz gegen Oxazolidinone oder mit High-Level-Aminoglykosid-Resistenz und ohne Resistenz gegen Glykopeptid-Antibiotika
U80.30	Enterococcus faecium mit Resistenz gegen Glykopeptid-Antibiotika
U80.31	Enterococcus faecium mit Resistenz gegen Oxazolidinone oder Streptogramine oder mit High-Level-Aminoglykosid-Resistenz und ohne Resistenz gegen Glykopeptid-Antibiotika
U80.8	Sonstige grampositive Bakterien mit Multiresistenz gegen Antibiotika
U81.00	Escherichia coli mit Multiresistenz 2MRGN NeoPäd
U81.01	Klebsiella pneumoniae mit Multiresistenz 2MRGN NeoPäd
U81.02	Klebsiella oxytoca mit Multiresistenz 2MRGN NeoPäd
U81.03	Sonstige Klebsiellen mit Multiresistenz 2MRGN NeoPäd
U81.04	Enterobacter-cloacae-Komplex mit Multiresistenz 2MRGN NeoPäd
U81.05	Citrobacter-freundii-Komplex mit Multiresistenz 2MRGN NeoPäd
U81.06	Serratia marcescens mit Multiresistenz 2MRGN NeoPäd
U81.07	Proteus mirabilis mit Multiresistenz 2MRGN NeoPäd
U81.08	Sonstige Enterobacterales mit Multiresistenz 2MRGN NeoPäd
U81.10	Pseudomonas aeruginosa mit Multiresistenz 2MRGN NeoPäd
U81.11	Acinetobacter-baumannii-Gruppe mit Multiresistenz 2MRGN NeoPäd
U81.20	Escherichia coli mit Multiresistenz 3MRGN
U81.21	Klebsiella pneumoniae mit Multiresistenz 3MRGN

	U81.22	Klebsiella oxytoca mit Multiresistenz 3MRGN
	U81.23	Sonstige Klebsiellen mit Multiresistenz 3MRGN
	U81.24	Enterobacter-cloacae-Komplex mit Multiresistenz 3MRGN
	U81.25	Citrobacter-freundii-Komplex mit Multiresistenz 3MRGN
	U81.26	Serratia marcescens mit Multiresistenz 3MRGN
	U81.27	Proteus mirabilis mit Multiresistenz 3MRGN
	U81.28	Sonstige Enterobacterales mit Multiresistenz 3MRGN
	U81.30	Pseudomonas aeruginosa mit Multiresistenz 3MRGN
	U81.31	Acinetobacter-baumannii-Gruppe mit Multiresistenz 3MRGN
	U81.40	Escherichia coli mit Multiresistenz 4MRGN
	U81.41	Klebsiella pneumoniae mit Multiresistenz 4MRGN
	U81.42	Klebsiella oxytoca mit Multiresistenz 4MRGN
	U81.43	Sonstige Klebsiellen mit Multiresistenz 4MRGN
	U81.44	Enterobacter-cloacae-Komplex mit Multiresistenz 4MRGN
	U81.45	Citrobacter-freundii-Komplex mit Multiresistenz 4MRGN
	U81.46	Serratia marcescens mit Multiresistenz 4MRGN
	U81.47	Proteus mirabilis mit Multiresistenz 4MRGN
	U81.48	Sonstige Enterobacterales mit Multiresistenz 4MRGN
	U81.50	Pseudomonas aeruginosa mit Multiresistenz 4MRGN
	U81.51	Acinetobacter-baumannii-Gruppe mit Multiresistenz 4MRGN
	U81.6	Burkholderia, Stenotrophomonas und andere Nonfermenter mit Resistenz gegen Chinolone, Amikacin, Ceftazidim, Piperacillin/Tazobactam oder Cotrimoxazol
	U81.8	Sonstige gramnegative Bakterien mit Multiresistenz gegen Antibiotika
	U82.0	Mycobacterium tuberculosis mit Resistenz gegen ein oder mehrere Erstrangmedikamente
	U82.1	Multi-Drug Resistant Tuberculosis [MDR-TB]
	U82.2	Atypische Mykobakterien oder Nocardia mit Resistenz gegen ein oder mehrere Erstrangmedikamente
Anmerkung 2 - im Feld "auslösende OPS-Kodes" (OPSchLUEAUSL) dokumentationspflichtige Kodes	5-349.1	Andere Operationen am Thorax: Sequesterotomie an Rippe oder Sternum
	5-349.2	Andere Operationen am Thorax: Sequesterotomie an Rippe oder Sternum mit Einlegen eines Medikamententrägers
	5-467.53	Andere Rekonstruktion des Darmes: Revision einer Anastomose: Kolon

5-545.0	Verschluss von Bauchwand und Peritoneum: Sekundärer Verschluss der Bauchwand (bei postoperativer Wunddehiszenz)
5-800.20	Offen chirurgische Operation eines Gelenkes: Gelenkspülung mit Drainage, septisch: Humeroglenoidalgelenk
5-800.21	Offen chirurgische Operation eines Gelenkes: Gelenkspülung mit Drainage, septisch: Akromioklavikulargelenk
5-800.22	Offen chirurgische Operation eines Gelenkes: Gelenkspülung mit Drainage, septisch: Thorakoskopulargelenk(raum)
5-800.23	Offen chirurgische Operation eines Gelenkes: Gelenkspülung mit Drainage, septisch: Sternoklavikulargelenk
5-800.24	Offen chirurgische Operation eines Gelenkes: Gelenkspülung mit Drainage, septisch: Humeroulnargelenk
5-800.25	Offen chirurgische Operation eines Gelenkes: Gelenkspülung mit Drainage, septisch: Proximales Radioulnargelenk
5-800.26	Offen chirurgische Operation eines Gelenkes: Gelenkspülung mit Drainage, septisch: Distales Radioulnargelenk
5-800.27	Offen chirurgische Operation eines Gelenkes: Gelenkspülung mit Drainage, septisch: Handgelenk n.n.bez.
5-800.28	Offen chirurgische Operation eines Gelenkes: Gelenkspülung mit Drainage, septisch: Radiokarpalgelenk
5-800.29	Offen chirurgische Operation eines Gelenkes: Gelenkspülung mit Drainage, septisch: Ulnokarpalgelenk
5-800.2e	Offen chirurgische Operation eines Gelenkes: Gelenkspülung mit Drainage, septisch: Iliosakralgelenk
5-800.2f	Offen chirurgische Operation eines Gelenkes: Gelenkspülung mit Drainage, septisch: Symphyse
5-800.2g	Offen chirurgische Operation eines Gelenkes: Gelenkspülung mit Drainage, septisch: Hüftgelenk
5-800.2h	Offen chirurgische Operation eines Gelenkes: Gelenkspülung mit Drainage, septisch: Kniegelenk
5-800.2j	Offen chirurgische Operation eines Gelenkes: Gelenkspülung mit Drainage, septisch: Proximales Tibiofibulargelenk
5-800.2k	Offen chirurgische Operation eines Gelenkes: Gelenkspülung mit Drainage, septisch: Oberes Sprunggelenk
5-800.2m	Offen chirurgische Operation eines Gelenkes: Gelenkspülung mit Drainage, septisch: Unteres Sprunggelenk

5-800.2n	Offen chirurgische Operation eines Gelenkes: Gelenkspülung mit Drainage, septisch: Tarsalgelenk
5-800.2p	Offen chirurgische Operation eines Gelenkes: Gelenkspülung mit Drainage, septisch: Tarsometatarsalgelenk
5-800.2q	Offen chirurgische Operation eines Gelenkes: Gelenkspülung mit Drainage, septisch: Metatarsophalangealgelenk
5-800.2r	Offen chirurgische Operation eines Gelenkes: Gelenkspülung mit Drainage, septisch: Zehengelenk
5-800.2s	Offen chirurgische Operation eines Gelenkes: Gelenkspülung mit Drainage, septisch: Humeroradialgelenk
5-800.2t	Offen chirurgische Operation eines Gelenkes: Gelenkspülung mit Drainage, septisch: Ellenbogengelenk n.n.bez.
5-800.2x	Offen chirurgische Operation eines Gelenkes: Gelenkspülung mit Drainage, septisch: Sonstige
5-869.1	Andere Operationen an den Bewegungsorganen: Weichteildebridement, schichtenübergreifend
5-895.y	Radikale und ausgedehnte Exzision von erkranktem Gewebe an Haut und Unterhaut: N.n.bez.
5-896.06	Chirurgische Wundtoilette [Wunddebridement] mit Entfernung von erkranktem Gewebe an Haut und Unterhaut: Kleinflächig: Schulter und Axilla
5-896.07	Chirurgische Wundtoilette [Wunddebridement] mit Entfernung von erkranktem Gewebe an Haut und Unterhaut: Kleinflächig: Oberarm und Ellenbogen
5-896.08	Chirurgische Wundtoilette [Wunddebridement] mit Entfernung von erkranktem Gewebe an Haut und Unterhaut: Kleinflächig: Unterarm
5-896.09	Chirurgische Wundtoilette [Wunddebridement] mit Entfernung von erkranktem Gewebe an Haut und Unterhaut: Kleinflächig: Hand
5-896.0a	Chirurgische Wundtoilette [Wunddebridement] mit Entfernung von erkranktem Gewebe an Haut und Unterhaut: Kleinflächig: Brustwand und Rücken
5-896.0b	Chirurgische Wundtoilette [Wunddebridement] mit Entfernung von erkranktem Gewebe an Haut und Unterhaut: Kleinflächig: Bauchregion
5-896.0c	Chirurgische Wundtoilette [Wunddebridement] mit Entfernung von erkranktem Gewebe an Haut und Unterhaut: Kleinflächig: Leisten- und Genitalregion
5-896.0e	Chirurgische Wundtoilette [Wunddebridement] mit Entfernung von erkranktem Gewebe an Haut und Unterhaut: Kleinflächig: Oberschenkel und Knie
5-896.0f	Chirurgische Wundtoilette [Wunddebridement] mit Entfernung von erkranktem Gewebe an Haut und Unterhaut: Kleinflächig: Unterschenkel

5-896.0g	Chirurgische Wundtoilette [Wunddebridement] mit Entfernung von erkranktem Gewebe an Haut und Unterhaut: Kleinflächig: Fuß
5-896.16	Chirurgische Wundtoilette [Wunddebridement] mit Entfernung von erkranktem Gewebe an Haut und Unterhaut: Großflächig: Schulter und Axilla
5-896.17	Chirurgische Wundtoilette [Wunddebridement] mit Entfernung von erkranktem Gewebe an Haut und Unterhaut: Großflächig: Oberarm und Ellenbogen
5-896.18	Chirurgische Wundtoilette [Wunddebridement] mit Entfernung von erkranktem Gewebe an Haut und Unterhaut: Großflächig: Unterarm
5-896.19	Chirurgische Wundtoilette [Wunddebridement] mit Entfernung von erkranktem Gewebe an Haut und Unterhaut: Großflächig: Hand
5-896.1a	Chirurgische Wundtoilette [Wunddebridement] mit Entfernung von erkranktem Gewebe an Haut und Unterhaut: Großflächig: Brustwand und Rücken
5-896.1b	Chirurgische Wundtoilette [Wunddebridement] mit Entfernung von erkranktem Gewebe an Haut und Unterhaut: Großflächig: Bauchregion
5-896.1c	Chirurgische Wundtoilette [Wunddebridement] mit Entfernung von erkranktem Gewebe an Haut und Unterhaut: Großflächig: Leisten- und Genitalregion
5-896.1e	Chirurgische Wundtoilette [Wunddebridement] mit Entfernung von erkranktem Gewebe an Haut und Unterhaut: Großflächig: Oberschenkel und Knie
5-896.1f	Chirurgische Wundtoilette [Wunddebridement] mit Entfernung von erkranktem Gewebe an Haut und Unterhaut: Großflächig: Unterschenkel
5-896.1g	Chirurgische Wundtoilette [Wunddebridement] mit Entfernung von erkranktem Gewebe an Haut und Unterhaut: Großflächig: Fuß
5-896.26	Chirurgische Wundtoilette [Wunddebridement] mit Entfernung von erkranktem Gewebe an Haut und Unterhaut: Großflächig, mit Einlegen eines Medikamententrägers: Schulter und Axilla
5-896.27	Chirurgische Wundtoilette [Wunddebridement] mit Entfernung von erkranktem Gewebe an Haut und Unterhaut: Großflächig, mit Einlegen eines Medikamententrägers: Oberarm und Ellenbogen
5-896.28	Chirurgische Wundtoilette [Wunddebridement] mit Entfernung von erkranktem Gewebe an Haut und Unterhaut: Großflächig, mit Einlegen eines Medikamententrägers: Unterarm
5-896.29	Chirurgische Wundtoilette [Wunddebridement] mit Entfernung von erkranktem Gewebe an Haut und Unterhaut: Großflächig, mit Einlegen eines Medikamententrägers: Hand
5-896.2a	Chirurgische Wundtoilette [Wunddebridement] mit Entfernung von erkranktem Gewebe an Haut und

	Unterhaut: Großflächig, mit Einlegen eines Medikamententrägers: Brustwand und Rücken
5-896.2b	Chirurgische Wundtoilette [Wunddebridement] mit Entfernung von erkranktem Gewebe an Haut und Unterhaut: Großflächig, mit Einlegen eines Medikamententrägers: Bauchregion
5-896.2c	Chirurgische Wundtoilette [Wunddebridement] mit Entfernung von erkranktem Gewebe an Haut und Unterhaut: Großflächig, mit Einlegen eines Medikamententrägers: Leisten- und Genitalregion
5-896.2e	Chirurgische Wundtoilette [Wunddebridement] mit Entfernung von erkranktem Gewebe an Haut und Unterhaut: Großflächig, mit Einlegen eines Medikamententrägers: Oberschenkel und Knie
5-896.2f	Chirurgische Wundtoilette [Wunddebridement] mit Entfernung von erkranktem Gewebe an Haut und Unterhaut: Großflächig, mit Einlegen eines Medikamententrägers: Unterschenkel
5-896.2g	Chirurgische Wundtoilette [Wunddebridement] mit Entfernung von erkranktem Gewebe an Haut und Unterhaut: Großflächig, mit Einlegen eines Medikamententrägers: Fuß
5-896.x6	Chirurgische Wundtoilette [Wunddebridement] mit Entfernung von erkranktem Gewebe an Haut und Unterhaut: Sonstige: Schulter und Axilla
5-896.x7	Chirurgische Wundtoilette [Wunddebridement] mit Entfernung von erkranktem Gewebe an Haut und Unterhaut: Sonstige: Oberarm und Ellenbogen
5-896.x8	Chirurgische Wundtoilette [Wunddebridement] mit Entfernung von erkranktem Gewebe an Haut und Unterhaut: Sonstige: Unterarm
5-896.x9	Chirurgische Wundtoilette [Wunddebridement] mit Entfernung von erkranktem Gewebe an Haut und Unterhaut: Sonstige: Hand
5-896.xa	Chirurgische Wundtoilette [Wunddebridement] mit Entfernung von erkranktem Gewebe an Haut und Unterhaut: Sonstige: Brustwand und Rücken
5-896.xb	Chirurgische Wundtoilette [Wunddebridement] mit Entfernung von erkranktem Gewebe an Haut und Unterhaut: Sonstige: Bauchregion
5-896.xc	Chirurgische Wundtoilette [Wunddebridement] mit Entfernung von erkranktem Gewebe an Haut und Unterhaut: Sonstige: Leisten- und Genitalregion
5-896.xe	Chirurgische Wundtoilette [Wunddebridement] mit Entfernung von erkranktem Gewebe an Haut und Unterhaut: Sonstige: Oberschenkel und Knie
5-896.xf	Chirurgische Wundtoilette [Wunddebridement] mit Entfernung von erkranktem Gewebe an Haut und Unterhaut: Sonstige: Unterschenkel

5-896.xg	Chirurgische Wundtoilette [Wunddebridement] mit Entfernung von erkranktem Gewebe an Haut und Unterhaut: Sonstige: Fuß
5-896.y	Chirurgische Wundtoilette [Wunddebridement] mit Entfernung von erkranktem Gewebe an Haut und Unterhaut: N.n.bez.
5-916.a0	Temporäre Weichteildeckung: Anlage oder Wechsel eines Systems zur Vakuumtherapie: An Haut und Unterhaut
5-916.a1	Temporäre Weichteildeckung: Anlage oder Wechsel eines Systems zur Vakuumtherapie: Tiefreichend, subfaszial oder an Knochen und/oder Gelenken der Extremitäten
5-916.a2	Temporäre Weichteildeckung: Anlage oder Wechsel eines Systems zur Vakuumtherapie: Tiefreichend, an Thorax, Mediastinum und/oder Sternum
5-916.a3	Temporäre Weichteildeckung: Anlage oder Wechsel eines Systems zur Vakuumtherapie: Am offenen Abdomen
5-916.a4	Temporäre Weichteildeckung: Anlage oder Wechsel eines Systems zur Vakuumtherapie: Endorektal
5-916.a5	Temporäre Weichteildeckung: Anlage oder Wechsel eines Systems zur Vakuumtherapie: Tiefreichend subfaszial an der Bauchwand oder im Bereich von Nähten der Faszien bzw. des Peritoneums
5-916.ax	Temporäre Weichteildeckung: Anlage oder Wechsel eines Systems zur Vakuumtherapie: Sonstige
8-192.06	Entfernung von erkranktem Gewebe an Haut und Unterhaut ohne Anästhesie (im Rahmen eines Verbandwechsels) bei Vorliegen einer Wunde: Kleinflächig: Schulter und Axilla
8-192.07	Entfernung von erkranktem Gewebe an Haut und Unterhaut ohne Anästhesie (im Rahmen eines Verbandwechsels) bei Vorliegen einer Wunde: Kleinflächig: Oberarm und Ellenbogen
8-192.08	Entfernung von erkranktem Gewebe an Haut und Unterhaut ohne Anästhesie (im Rahmen eines Verbandwechsels) bei Vorliegen einer Wunde: Kleinflächig: Unterarm
8-192.09	Entfernung von erkranktem Gewebe an Haut und Unterhaut ohne Anästhesie (im Rahmen eines Verbandwechsels) bei Vorliegen einer Wunde: Kleinflächig: Hand
8-192.0a	Entfernung von erkranktem Gewebe an Haut und Unterhaut ohne Anästhesie (im Rahmen eines Verbandwechsels) bei Vorliegen einer Wunde: Kleinflächig: Brustwand und Rücken
8-192.0b	Entfernung von erkranktem Gewebe an Haut und Unterhaut ohne Anästhesie (im Rahmen eines Verbandwechsels) bei Vorliegen einer Wunde: Kleinflächig: Bauchregion

8-192.0c	Entfernung von erkranktem Gewebe an Haut und Unterhaut ohne Anästhesie (im Rahmen eines Verbandwechsels) bei Vorliegen einer Wunde: Kleinflächig: Leisten- und Genitalregion
8-192.0e	Entfernung von erkranktem Gewebe an Haut und Unterhaut ohne Anästhesie (im Rahmen eines Verbandwechsels) bei Vorliegen einer Wunde: Kleinflächig: Oberschenkel und Knie
8-192.0f	Entfernung von erkranktem Gewebe an Haut und Unterhaut ohne Anästhesie (im Rahmen eines Verbandwechsels) bei Vorliegen einer Wunde: Kleinflächig: Unterschenkel
8-192.0g	Entfernung von erkranktem Gewebe an Haut und Unterhaut ohne Anästhesie (im Rahmen eines Verbandwechsels) bei Vorliegen einer Wunde: Kleinflächig: Fuß
8-192.16	Entfernung von erkranktem Gewebe an Haut und Unterhaut ohne Anästhesie (im Rahmen eines Verbandwechsels) bei Vorliegen einer Wunde: Großflächig: Schulter und Axilla
8-192.17	Entfernung von erkranktem Gewebe an Haut und Unterhaut ohne Anästhesie (im Rahmen eines Verbandwechsels) bei Vorliegen einer Wunde: Großflächig: Oberarm und Ellenbogen
8-192.18	Entfernung von erkranktem Gewebe an Haut und Unterhaut ohne Anästhesie (im Rahmen eines Verbandwechsels) bei Vorliegen einer Wunde: Großflächig: Unterarm
8-192.19	Entfernung von erkranktem Gewebe an Haut und Unterhaut ohne Anästhesie (im Rahmen eines Verbandwechsels) bei Vorliegen einer Wunde: Großflächig: Hand
8-192.1a	Entfernung von erkranktem Gewebe an Haut und Unterhaut ohne Anästhesie (im Rahmen eines Verbandwechsels) bei Vorliegen einer Wunde: Großflächig: Brustwand und Rücken
8-192.1b	Entfernung von erkranktem Gewebe an Haut und Unterhaut ohne Anästhesie (im Rahmen eines Verbandwechsels) bei Vorliegen einer Wunde: Großflächig: Bauchregion
8-192.1c	Entfernung von erkranktem Gewebe an Haut und Unterhaut ohne Anästhesie (im Rahmen eines Verbandwechsels) bei Vorliegen einer Wunde: Großflächig: Leisten- und Genitalregion
8-192.1e	Entfernung von erkranktem Gewebe an Haut und Unterhaut ohne Anästhesie (im Rahmen eines Verbandwechsels) bei Vorliegen einer Wunde: Großflächig: Oberschenkel und Knie
8-192.1f	Entfernung von erkranktem Gewebe an Haut und Unterhaut ohne Anästhesie (im Rahmen eines Verbandwechsels) bei Vorliegen einer Wunde: Großflächig: Unterschenkel

8-192.1g	Entfernung von erkranktem Gewebe an Haut und Unterhaut ohne Anästhesie (im Rahmen eines Verbandwechsels) bei Vorliegen einer Wunde: Großflächig: Fuß
8-192.26	Entfernung von erkranktem Gewebe an Haut und Unterhaut ohne Anästhesie (im Rahmen eines Verbandwechsels) bei Vorliegen einer Wunde: Großflächig, mit Einlegen eines Medikamententrägers: Schulter und Axilla
8-192.27	Entfernung von erkranktem Gewebe an Haut und Unterhaut ohne Anästhesie (im Rahmen eines Verbandwechsels) bei Vorliegen einer Wunde: Großflächig, mit Einlegen eines Medikamententrägers: Oberarm und Ellenbogen
8-192.28	Entfernung von erkranktem Gewebe an Haut und Unterhaut ohne Anästhesie (im Rahmen eines Verbandwechsels) bei Vorliegen einer Wunde: Großflächig, mit Einlegen eines Medikamententrägers: Unterarm
8-192.29	Entfernung von erkranktem Gewebe an Haut und Unterhaut ohne Anästhesie (im Rahmen eines Verbandwechsels) bei Vorliegen einer Wunde: Großflächig, mit Einlegen eines Medikamententrägers: Hand
8-192.2a	Entfernung von erkranktem Gewebe an Haut und Unterhaut ohne Anästhesie (im Rahmen eines Verbandwechsels) bei Vorliegen einer Wunde: Großflächig, mit Einlegen eines Medikamententrägers: Brustwand und Rücken
8-192.2b	Entfernung von erkranktem Gewebe an Haut und Unterhaut ohne Anästhesie (im Rahmen eines Verbandwechsels) bei Vorliegen einer Wunde: Großflächig, mit Einlegen eines Medikamententrägers: Bauchregion
8-192.2c	Entfernung von erkranktem Gewebe an Haut und Unterhaut ohne Anästhesie (im Rahmen eines Verbandwechsels) bei Vorliegen einer Wunde: Großflächig, mit Einlegen eines Medikamententrägers: Leisten- und Genitalregion
8-192.2e	Entfernung von erkranktem Gewebe an Haut und Unterhaut ohne Anästhesie (im Rahmen eines Verbandwechsels) bei Vorliegen einer Wunde: Großflächig, mit Einlegen eines Medikamententrägers: Oberschenkel und Knie
8-192.2f	Entfernung von erkranktem Gewebe an Haut und Unterhaut ohne Anästhesie (im Rahmen eines Verbandwechsels) bei Vorliegen einer Wunde: Großflächig, mit Einlegen eines Medikamententrägers: Unterschenkel
8-192.2g	Entfernung von erkranktem Gewebe an Haut und Unterhaut ohne Anästhesie (im Rahmen eines Verbandwechsels) bei Vorliegen einer Wunde: Großflächig, mit Einlegen eines Medikamententrägers: Fuß

	8-192.36	Entfernung von erkranktem Gewebe an Haut und Unterhaut ohne Anästhesie (im Rahmen eines Verbandwechsels) bei Vorliegen einer Wunde: Großflächig, mit Anwendung biochirurgischer Verfahren: Schulter und Axilla
	8-192.37	Entfernung von erkranktem Gewebe an Haut und Unterhaut ohne Anästhesie (im Rahmen eines Verbandwechsels) bei Vorliegen einer Wunde: Großflächig, mit Anwendung biochirurgischer Verfahren: Oberarm und Ellenbogen
	8-192.38	Entfernung von erkranktem Gewebe an Haut und Unterhaut ohne Anästhesie (im Rahmen eines Verbandwechsels) bei Vorliegen einer Wunde: Großflächig, mit Anwendung biochirurgischer Verfahren: Unterarm
	8-192.39	Entfernung von erkranktem Gewebe an Haut und Unterhaut ohne Anästhesie (im Rahmen eines Verbandwechsels) bei Vorliegen einer Wunde: Großflächig, mit Anwendung biochirurgischer Verfahren: Hand
	8-192.3a	Entfernung von erkranktem Gewebe an Haut und Unterhaut ohne Anästhesie (im Rahmen eines Verbandwechsels) bei Vorliegen einer Wunde: Großflächig, mit Anwendung biochirurgischer Verfahren: Brustwand und Rücken
	8-192.3b	Entfernung von erkranktem Gewebe an Haut und Unterhaut ohne Anästhesie (im Rahmen eines Verbandwechsels) bei Vorliegen einer Wunde: Großflächig, mit Anwendung biochirurgischer Verfahren: Bauchregion
	8-192.3c	Entfernung von erkranktem Gewebe an Haut und Unterhaut ohne Anästhesie (im Rahmen eines Verbandwechsels) bei Vorliegen einer Wunde: Großflächig, mit Anwendung biochirurgischer Verfahren: Leisten- und Genitalregion
	8-192.3e	Entfernung von erkranktem Gewebe an Haut und Unterhaut ohne Anästhesie (im Rahmen eines Verbandwechsels) bei Vorliegen einer Wunde: Großflächig, mit Anwendung biochirurgischer Verfahren: Oberschenkel und Knie
	8-192.3f	Entfernung von erkranktem Gewebe an Haut und Unterhaut ohne Anästhesie (im Rahmen eines Verbandwechsels) bei Vorliegen einer Wunde: Großflächig, mit Anwendung biochirurgischer Verfahren: Unterschenkel
	8-192.3g	Entfernung von erkranktem Gewebe an Haut und Unterhaut ohne Anästhesie (im Rahmen eines Verbandwechsels) bei Vorliegen einer Wunde: Großflächig, mit Anwendung biochirurgischer Verfahren: Fuß
	8-192.x6	Entfernung von erkranktem Gewebe an Haut und Unterhaut ohne Anästhesie (im Rahmen eines Verbandwechsels) bei Vorliegen einer Wunde: Sonstige: Schulter und Axilla

8-192.x7	Entfernung von erkranktem Gewebe an Haut und Unterhaut ohne Anästhesie (im Rahmen eines Verbandwechsels) bei Vorliegen einer Wunde: Sonstige: Oberarm und Ellenbogen
8-192.x8	Entfernung von erkranktem Gewebe an Haut und Unterhaut ohne Anästhesie (im Rahmen eines Verbandwechsels) bei Vorliegen einer Wunde: Sonstige: Unterarm
8-192.x9	Entfernung von erkranktem Gewebe an Haut und Unterhaut ohne Anästhesie (im Rahmen eines Verbandwechsels) bei Vorliegen einer Wunde: Sonstige: Hand
8-192.xa	Entfernung von erkranktem Gewebe an Haut und Unterhaut ohne Anästhesie (im Rahmen eines Verbandwechsels) bei Vorliegen einer Wunde: Sonstige: Brustwand und Rücken
8-192.xb	Entfernung von erkranktem Gewebe an Haut und Unterhaut ohne Anästhesie (im Rahmen eines Verbandwechsels) bei Vorliegen einer Wunde: Sonstige: Bauchregion
8-192.xc	Entfernung von erkranktem Gewebe an Haut und Unterhaut ohne Anästhesie (im Rahmen eines Verbandwechsels) bei Vorliegen einer Wunde: Sonstige: Leisten- und Genitalregion
8-192.xe	Entfernung von erkranktem Gewebe an Haut und Unterhaut ohne Anästhesie (im Rahmen eines Verbandwechsels) bei Vorliegen einer Wunde: Sonstige: Oberschenkel und Knie
8-192.xf	Entfernung von erkranktem Gewebe an Haut und Unterhaut ohne Anästhesie (im Rahmen eines Verbandwechsels) bei Vorliegen einer Wunde: Sonstige: Unterschenkel
8-192.xg	Entfernung von erkranktem Gewebe an Haut und Unterhaut ohne Anästhesie (im Rahmen eines Verbandwechsels) bei Vorliegen einer Wunde: Sonstige: Fuß
8-192.y	Entfernung von erkranktem Gewebe an Haut und Unterhaut ohne Anästhesie (im Rahmen eines Verbandwechsels) bei Vorliegen einer Wunde: N.n.bez.

Spezifikation NWITR

Anwenderinformation für das Modul „Nosokomiale Wundinfektionen - Tracer“

Indexjahr ~~2021~~22

Der Patientenfilter, der die entsprechenden dokumentationspflichtigen Behandlungsvorgänge selektiert, legt die zu exportierenden Fälle/Patienten fest. Diese Datenbasis stellt die Grundgesamtheit der QS-Vorgänge dar.

Anschließend muss für einen bestimmten Zeitraum das Auftreten bestimmter Diagnosen, Eingriffe, Abrechnungskodes und Verordnungen geprüft werden (Leistungs- und Medikationsfilter).

Die Datenfelder sind gemäß ihrer Eingangskennung in der Allgemeinen Spezifikation für Sozialdaten bei den Krankenkassen angegeben, die sich an den Technischen Anlagen zum Datenaustausch der Leistungserbringer orientiert:

[Funktion].[Datenquelle].[Datensatz].[Segment].[Gruppe].[Feldkennung]@Attributname

Beispiel: 301.Entlassungsanzeige.FAB.Operation.Prozedurenschlüssel@ops

Diese Kennung bezeichnet das Attribut „ops“, das in der Entlassungsanzeige des Datensatzes nach §301 im FAB-Segment in der Gruppe „Operation“ mit der Feldkennung „Prozedurenschlüssel“ zu finden ist.

Diese Kennzeichnung ermöglicht den direkten Bezug zu den Eingangsdaten. So ist gewährleistet, dass die zu selektierenden Datenfelder von den Krankenkassen eindeutig referenziert werden können.

Pseudocode der QS-Filter

	Pseudo-Code	Beschreibung
Patientenfilter	<pre> Admin@erfassungsjahr - Stamm@gebjahr >= 18 UND ((source(kh_ambo)@quelle = '115b' UND (kh_ambo.Ambulante Operation.PRZ.Prozedur.Prozedurenschlüssel@ops EINSIN FilterListe.TRACER_AMB_OPS ODER (kh_ambo.Ambulante Operation.PRZ.Prozedur.Prozedurenschlüssel@ops EINSIN FilterListe.TRACER_AMB_OPS_ZB UND kh_ambo.Ambulante Operation.PRZ.Prozedur.Prozedurenschlüssel@ops EINSIN FilterListe.TRACER_OPS_Z))) UND ebm_kh_ambo(kh_ambo.Ambulante Operation.ENA.Entgeltart)@ebm EINSIN FilterListe.TRACER_AMB_GOP UND kh_ambo.Ambulante Operation.BDG.Behandlungsdiagnose.Diagnoseschlüssel@icd KEINSIN FilterListe.TRA- CER_HD_ICD_EX UND kh_ambo.Ambulante Operation.BDG.Behandlungsdiagnose.Diagnoseschlüssel@icd KEINSIN FilterListe.TRA- CER_HD_ND_ICD_EX UND (kh_ambo.Ambulante Operation.BDG.Behandlungsdiagnose.Diagnoseschlüssel@icd KEINSIN FilterListe.TRA- CER_HD_ICD_ZUS_ICD_EX ODER kh_ambo.Ambulante Operation.BDG.Sekundär-Diagnose.Diagnoseschlüssel@icd_sek KEINSIN FilterListe.TRA- CER_ZUS_ICD_EX) UND </pre>	<p>Daten § 115b Patienten >= 18 Jahre UND (Mindestens eine Prozedur aus der Liste TRACER_AMB_OPS ODER (eine Prozedur aus der Liste TRA-CER_AMB_OPS_ZB, die zusammen mit einer Prozedur (Sekundärkode) aus der Tabelle TRACER_OPS_Z kodiert wurde)) UND Mindestens eine Gebührenordnungsnummer aus der Liste TRACER_AMB_GOP UND Keine Behandlungsdiagnose aus der Liste TRACER_HD_ICD_EX UND Keine Behandlungsdiagnose aus der Liste TRA-CER_HD_ND_ICD_EX UND (Keine Behandlungsdiagnose aus der Liste TRA-CER_HD_ICD_ZUS_ICD_EX UND Keine Behandlungsdiagnose (Sekundärdiagnose) aus der Liste TRACER_ZUS_ICD_EX) UND Keine Behandlungsdiagnose aus der Liste TRACER_HD_ICD_ZUSATZKODE_EX UND Keine Behandlungsdiagnose aus der Liste TRA-CER_HD_ND_ICD_ZUSATZKODE_EX UND Keine Prozedur aus der Liste TRACER_OPS_ZUSATZKODE_EX</p>

	Pseudo-Code	Beschreibung
	<pre> kh_ambo.Ambulante Operation.BDG.Sekundär-Diagnose.Diagnoseschlüssel@icd_sek KEINSIN FilterListe.TRA- CER_HD_ICD_ZUSATZKODE_EX UND kh_ambo.Ambulante Operation.BDG.Sekundär-Diagnose.Diagnoseschlüssel@icd_sek KEINSIN FilterListe.TRA- CER_HD_ND_ICD_ZUSATZKODE_EX UND kh_ambo.Ambulante Operation.PRZ.Prozedur.Prozedurenschlüssel@ops KEINSIN FilterListe.TRACER_OPS_ZUSATZ- KODE_EX UND ebm_kh_ambo(kh_ambo.Ambulante Operation.ENA.Entgeltart)@ebm KEINSIN FilterListe.TRACER_GOP_EX UND kh_ambo.Ambulante Operation.ENA.Tag der Behandlung@datum INNERHALB Wertebereich.NWITR_INDEXJAHR) ODER (source(295k)@quelle = '295k' UND (295k.OPS.Operationsschlüssel.7/7.1.1@ops EINSIN FilterListe.TRACER_AMB_OPS ODER (295k.OPS.Operationsschlüssel.7/7.1.1@ops EINSIN FilterListe.TRACER_AMB_OPS_ZB UND 295k.OPS.Operationsschlüssel.7/7.1.1@ops EINSIN FilterListe.TRACER_OPS_Z)) UND 295k.LED.5/5.3.1@ebm EINSIN FilterListe.TRACER_AMB_GOP UND 295k.DIA.Diagnose.4/4.2.1@icd KEINSIN FilterListe.TRACER_HD_ICD_EX UND 295k.DIA.Diagnose.4/4.2.1@icd KEINSIN FilterListe.TRACER_HD_ND_ICD_EX UND (295k.DIA.Diagnose.4/4.2.1@icd KEINSIN FilterListe.TRACER_HD_ICD_ZUS_ICD_EX </pre>	<p>UND Keine Gebührenordnungsnummer aus der Liste TRACER_GOP_EX</p> <p>UND Behandlungsdatum im Erfassungsjahr.</p> <p>Daten nach § 295, d.h. eine BSNR muss vorliegen</p> <p>Patienten >= 18 Jahre</p> <p>UND (Mindestens eine Prozedur aus der Liste TRACER_AMB_OPS ODER (eine Prozedur aus der Liste TRACER_AMB_OPS_ZB, die zusammen mit einer Prozedur (Sekundärkode) aus der Tabelle TRACER_OPS_Z kodiert wurde))</p> <p>UND Mindestens eine Gebührenordnungsnummer aus der Liste TRACER_AMB_GOP UND Keine Diagnose aus der Liste TRACER_HD_ICD_EX</p> <p>UND Keine Diagnose aus der Liste TRACER_HD_ND_ICD_EX</p> <p>UND (Keine Diagnose aus der Liste TRACER_HD_ICD_ZUS_ICD_EX</p> <p>UND Keine Diagnose (Sekundärdiagnose) aus der Liste TRACER_ZUS_ICD_EX)</p> <p>UND Keine Diagnose aus der Liste TRACER_HD_ICD_ZUSATZKODE_EX</p> <p>UND Keine Diagnose aus der Liste TRACER_HD_ND_ICD_ZUSATZKODE_EX</p>

	Pseudo-Code	Beschreibung
	<pre> ODER 295k.DIA.Diagnose.4/4.2.1@icd KEINSIN FilterListe.TRACER_ZUS_ICD_EX) UND 295k.DIA.Diagnose.4/4.2.1@icd KEINSIN FilterListe.TRACER_HD_ICD_ZUSATZKODE_EX UND 295k.DIA.Diagnose.4/4.2.1@icd KEINSIN FilterListe.TRACER_HD_ND_ICD_ZUSATZKODE_EX UND 295k.OPS.Operationsschlüssel.7/7.1.1@ops KEINSIN FilterListe.TRACER_OPS_ZUSATZKODE_EX UND 295k.LED.5/5.3.1@ebm KEINSIN FilterListe.TRACER_GOP_EX UND specialist_key(295k.LED.5/5.2.2)@fachgruppe EINSIN FilterListe.NOSI_FACHGRUPPE UND 295k.RND.Behandlungszeitraum.3/3.3.2@endedatum INNERHALB Wertebereich.NWITR_INDEXJAHR) ODER ((source(295s)@quelle = '295_140' ODER source(295s)@quelle = '295_73b' ODER source(295s)@quelle = '295_73c') UND (295s.Erbrachte Leistungen / Einzelfallrechnung.OPS.Operationsschlüssel.7/7.2.1 Operationsschlüssel, codiert@ops EINSIN FilterListe.TRACER_AMB_OPS ODER (295s.Erbrachte Leistungen / Einzelfallrechnung.OPS.Operationsschlüssel.7/7.2.1 Operationsschlüssel, codiert@ops EINSIN FilterListe.TRACER_AMB_OPS_ZB UND 295s.Erbrachte Leistungen / Einzelfallrechnung.OPS.Operationsschlüssel.7/7.2.1 Operationsschlüssel, codiert@ops EINSIN FilterListe.TRACER_OPS_Z)) UND 295s.Erbrachte Leistungen / Einzelfallrechnung.DIA.Diagnose.6/6.2.1 Diagnose, codiert@icd KEINSIN FilterListe.TRA- CER_HD_ICD_EX </pre>	<p>UND Keine Prozedur aus der Liste TRACER_OPS_ZUSATZKODE_EX UND Keine Gebührenordnungsnummer aus der Liste TRACER_GOP_EX UND Fachgruppe in Liste NOSI_FACHGRUPPE UND Behandlungsquartal im Erfassungsjahr.</p> <p>Daten nach § 301 Patienten >= 18 Jahre UND (Mindestens eine Prozedur aus der Liste TRACER_STAT_OPS ODER (eine Prozedur aus der Liste TRACER_STAT_OPS_ZB, die zusammen mit einer Prozedur (Sekundärkode) aus der Tabelle TRACER_OPS_Z kodiert wurde)) UND Keine Hauptdiagnose aus der Liste TRACER_HD_ICD_EX UND Keine Hauptdiagnose aus der Liste TRACER_HD_ND_ICD_EX UND (Keine Hauptdiagnose aus der Liste TRACER_HD_ICD_ZUS_ICD_EX UND Keine Hauptdiagnose (Sekundärdiagnose) aus der Liste TRACER_ZUS_ICD_EX) UND Keine Hauptdiagnose aus der Liste TRACER_HD_ICD_ZUSATZKODE_EX UND Keine Haupt- oder Nebendiagnose aus der Liste TRACER_HD_ND_ICD_ZUSATZKODE_EX</p>

	Pseudo-Code	Beschreibung
	<p>UND 295s.Erbrachte Leistungen / Einzelfallrechnung.DIA.Diagnose.6/6.2.1 Diagnose, codiert@icd KEINSIN FilterListe.TRACER_HD_ND_ICD_EX UND (295s.Erbrachte Leistungen / Einzelfallrechnung.DIA.Diagnose.6/6.2.1 Diagnose, codiert@icd KEINSIN FilterListe.TRACER_HD_ICD_ZUS_ICD_EX ODER 295s.Erbrachte Leistungen / Einzelfallrechnung.DIA.Diagnose.6/6.2.1 Diagnose, codiert@icd KEINSIN FilterListe.TRACER_ZUS_ICD_EX) UND 295s.Erbrachte Leistungen / Einzelfallrechnung.DIA.Diagnose.6/6.2.1 Diagnose, codiert@icd KEINSIN FilterListe.TRACER_HD_ICD_ZUSATZKODE_EX UND 295s.Erbrachte Leistungen / Einzelfallrechnung.DIA.Diagnose.6/6.2.1 Diagnose, codiert@icd KEINSIN FilterListe.TRACER_HD_ND_ICD_ZUSATZKODE_EX UND 295s.Erbrachte Leistungen / Einzelfallrechnung.OPS.Operationsschlüssel.7/7.2.1 Operationsschlüssel, codiert@ops KEINSIN FilterListe.TRACER_OPS_ZUSATZKODE_EX UND ebm_295s(295s.Erbrachte Leistungen / Einzelfallrechnung.ABR.8/8.3 Gebührennummer)@ebm KEINSIN FilterListe.TRACER_GOP_EX UND specialist_key(295s.Erbrachte Leistungen / Einzelfallrechnung.IBH.2/2.2 Lebenslange Arztnummer)@fachgruppe IN FilterListe.NOSI_FACHGRUPPE UND 295s.Erbrachte Leistungen / Einzelfallrechnung.RGI.Abrechnungszeitraum.11/11.2.2 Letzter Tag des Abrechnungszeitraums@endedatum INNERHALB Wertebereich.NWITR_INDEXJAHR) ODER (source(301)@quelle = '301' UND (</p>	<p>UND Keine Prozedur aus der Liste TRACER_OPS_ZUSATZKODE_EX UND Keine DRG aus der Liste TRACER_DRG_EX UND Entlassungsdatum im Erfassungsjahr.</p>

	Pseudo-Code	Beschreibung
	<pre> 301.Entlassungsanzeige.FAB.Operation.Prozedurenschlüssel@ops EINSIN FilterListe.TRACER_STAT_OPS ODER (301.Entlassungsanzeige.FAB.Operation.Prozedurenschlüssel@ops EINSIN FilterListe.TRACER_STAT_OPS_ZB UND 301.Entlassungsanzeige.FAB.Operation.Prozedurenschlüssel@ops EINSIN FilterListe.TRACER_OPS_Z)) UND 301.Entlassungsanzeige.ETL.Hauptdiagnose.Diagnoseschlüssel@icd KEINSIN FilterListe.TRACER_HD_ICD_EX UND 301.Entlassungsanzeige.ETL.Hauptdiagnose.Diagnoseschlüssel@icd KEINSIN FilterListe.TRACER_HD_ND_ICD_EX UND 301.Entlassungsanzeige.NDG.Nebendiagnose.Diagnoseschlüssel@icd KEINSIN FilterListe.TRACER_HD_ND_ICD_EX UND (301.Entlassungsanzeige.ETL.Hauptdiagnose.Diagnoseschlüssel@icd KEINSIN FilterListe.TRA- CER_HD_ICD_ZUS_ICD_EX ODER 301.Entlassungsanzeige.ETL.Sekundär-Diagnose.Diagnoseschlüssel@icd_sek KEINSIN FilterListe.TRA- CER_ZUS_ICD_EX) UND 301.Entlassungsanzeige.ETL.Sekundär-Diagnose.Diagnoseschlüssel@icd_sek KEINSIN FilterListe.TRACER_HD_ICD_ZU- SATZKODE_EX UND 301.Entlassungsanzeige.ETL.Sekundär-Diagnose.Diagnoseschlüssel@icd_sek KEINSIN FilterListe.TRA- CER_HD_ND_ICD_ZUSATZKODE_EX UND 301.Entlassungsanzeige.NDG.Sekundär-Diagnose.Diagnoseschlüssel@icd_sek KEINSIN FilterListe.TRA- CER_HD_ND_ICD_ZUSATZKODE_EX UND 301.Entlassungsanzeige.FAB.Operation.Prozedurenschlüssel@ops KEINSIN FilterListe.TRACER_OPS_ZUSATZKODE_EX UND NICHT drg_in_list(301.Rechnungssatz.ENT.Entgeltart; FilterListe.TRACER_DRG_EX)@drg_aus_liste </pre>	

	Pseudo-Code	Beschreibung
	UND 301.Entlassungsanzeige.ETL.Tag der Entlassung/Verlegung@entldatum INNERHALB Wertebereich.NWITR_IN- DEXJAHR))	
Zeitfilter (NWITR_INDEXJAHR)	01.01.202 1 <u>2</u> – 31.12.202 1 <u>2</u>	Indexleistung im Erfassungsjahr 202 1 <u>2</u>
Leistungs- und Medikationsfilter	(source(kh_ambo)@quelle = '115b' UND (kh_ambo.Ambulante Operation.PRZ.Prozedur.Prozedurenschlüssel@ops EINSIN FilterListe.TRACER_AMB_OPS ODER (kh_ambo.Ambulante Operation.PRZ.Prozedur.Prozedurenschlüssel@ops EINSIN FilterListe.TRACER_AMB_OPS_ZB UND kh_ambo.Ambulante Operation.PRZ.Prozedur.Prozedurenschlüssel@ops EINSIN FilterListe.TRACER_OPS_Z))) UND ebm_kh_ambo(kh_ambo.Ambulante Operation.ENA.Entgeltart)@ebm EINSIN FilterListe.TRACER_AMB_GOP UND kh_ambo.Ambulante Operation.BDG.Behandlungsdiagnose.Diagnoseschlüssel@icd KEINSIN FilterListe.TRA- CER_HD_ICD_EX UND kh_ambo.Ambulante Operation.BDG.Behandlungsdiagnose.Diagnoseschlüssel@icd KEINSIN FilterListe.TRA- CER_HD_ND_ICD_EX UND (kh_ambo.Ambulante Operation.BDG.Behandlungsdiagnose.Diagnoseschlüssel@icd KEINSIN FilterListe.TRA- CER_HD_ICD_ZUS_ICD_EX ODER kh_ambo.Ambulante Operation.BDG.Sekundär-Diagnose.Diagnoseschlüssel@icd_sek KEINSIN FilterListe.TRA- CER_ZUS_ICD_EX)	Daten nach § 301 Mindestens eine Haupt- oder Nebendiagnose der Liste ELIXHAUSER_ICD ODER Mindestens eine Haupt- oder Nebendiagnose der Liste WI_ICD_EX ODER Mindestens eine Prozedur der Liste WI_OPS_EX ODER Mindestens eine DRG aus der Liste WI_DRG_EX Daten nach § 115b Mindestens eine Behandlungsdiagnose aus der Liste ELIXHAUSER_ICD Daten nach § 295, d.h. eine BSNR muss vorliegen Mindestens eine Diagnose aus der Liste ELIXHAUSER_ICD

	Pseudo-Code	Beschreibung
	<p>UND kh_ambo.Ambulante Operation.BDG.Sekundär-Diagnose.Diagnoseschlüssel@icd_sek KEINSIN FilterListe.TRACER_HD_ICD_ZUSATZKODE_EX UND kh_ambo.Ambulante Operation.BDG.Sekundär-Diagnose.Diagnoseschlüssel@icd_sek KEINSIN FilterListe.TRACER_HD_ND_ICD_ZUSATZKODE_EX UND kh_ambo.Ambulante Operation.PRZ.Prozedur.Prozedurenschlüssel@ops KEINSIN FilterListe.TRACER_OPS_ZUSATZKODE_EX UND ebm_kh_ambo(kh_ambo.Ambulante Operation.ENA.Entgeltart)@ebm KEINSIN FilterListe.TRACER_GOP_EX UND kh_ambo.Ambulante Operation.ENA.Tag der Behandlung@datum INNERHALB Wertebereich.NWITR_ZEITFILTER UND kh_ambo.Ambulante Operation.BDG.Behandlungsdiagnose.Diagnoseschlüssel@icd EINSIN FilterListe.ELIXHAUSER_ICD) ODER (source(295k)@quelle = '295k' UND (295k.OPS.Operationsschlüssel.7/7.1.1@ops EINSIN FilterListe.TRACER_AMB_OPS ODER (295k.OPS.Operationsschlüssel.7/7.1.1@ops EINSIN FilterListe.TRACER_AMB_OPS_ZB UND 295k.OPS.Operationsschlüssel.7/7.1.1@ops EINSIN FilterListe.TRACER_OPS_Z))) UND 295k.LED.5/5.3.1@ebm EINSIN FilterListe.TRACER_AMB_GOP UND 295k.DIA.Diagnose.4/4.2.1@icd KEINSIN FilterListe.TRACER_HD_ICD_EX UND</p>	

	Pseudo-Code	Beschreibung
	<pre> 295k.DIA.Diagnose.4/4.2.1@icd KEINSIN FilterListe.TRACER_HD_ND_ICD_EX UND (295k.DIA.Diagnose.4/4.2.1@icd KEINSIN FilterListe.TRACER_HD_ICD_ZUS_ICD_EX ODER 295k.DIA.Diagnose.4/4.2.1@icd KEINSIN FilterListe.TRACER_ZUS_ICD_EX) UND 295k.DIA.Diagnose.4/4.2.1@icd KEINSIN FilterListe.TRACER_HD_ICD_ZUSATZKODE_EX UND 295k.DIA.Diagnose.4/4.2.1@icd KEINSIN FilterListe.TRACER_HD_ND_ICD_ZUSATZKODE_EX UND 295k.OPS.Operationsschlüssel.7/7.1.1@ops KEINSIN FilterListe.TRACER_OPS_ZUSATZKODE_EX UND 295k.LED.5/5.3.1@ebm KEINSIN FilterListe.TRACER_GOP_EX UND specialist_key(295k.LED.5/5.2.2)@fachgruppe EINSIN FilterListe.NOSI_FACHGRUPPE UND 295k.RND.Behandlungszeitraum.3/3.3.2@endedatum INNERHALB Wertebereich.NWITR_ZEITFILTER UND 295k.DIA.Diagnose.4/4.2.1@icd EINSIN FilterListe.ELIXHAUSER_ICD) ODER ((source(295s)@quelle = '295_140' source(295s)@quelle = '295_73b' ODER source(295s)@quelle = '295_73c') UND (295s.Erbrachte Leistungen / Einzelfallrechnung.OPS.Operationsschlüssel.7/7.2.1 Operationsschlüssel, codiert@ops EINSIN FilterListe.TRACER_AMB_OPS ODER (295s.Erbrachte Leistungen / Einzelfallrechnung.OPS.Operationsschlüssel.7/7.2.1 Operationsschlüssel, codiert@ops EINSIN FilterListe.TRACER_AMB_OPS_ZB)) UND </pre>	

	Pseudo-Code	Beschreibung
	<p>295s.Erbrachte Leistungen / Einzelfallrechnung.OPS.Operationsschlüssel.7/7.2.1 Operationsschlüssel, codiert@ops EINSIN FilterListe.TRACER_OPS_Z)) UND 295s.Erbrachte Leistungen / Einzelfallrechnung.DIA.Diagnose.6/6.2.1 Diagnose, codiert@icd KEINSIN FilterListe.TRA- CER_HD_ICD_EX UND 295s.Erbrachte Leistungen / Einzelfallrechnung.DIA.Diagnose.6/6.2.1 Diagnose, codiert@icd KEINSIN FilterListe.TRA- CER_HD_ND_ICD_EX UND (295s.Erbrachte Leistungen / Einzelfallrechnung.DIA.Diagnose.6/6.2.1 Diagnose, codiert@icd KEINSIN FilterListe.TRA- CER_HD_ICD_ZUS_ICD_EX ODER 295s.Erbrachte Leistungen / Einzelfallrechnung.DIA.Diagnose.6/6.2.1 Diagnose, codiert@icd KEINSIN FilterListe.TRA- CER_ZUS_ICD_EX) UND 295s.Erbrachte Leistungen / Einzelfallrechnung.DIA.Diagnose.6/6.2.1 Diagnose, codiert@icd KEINSIN FilterListe.TRA- CER_HD_ICD_ZUSATZKODE_EX UND 295s.Erbrachte Leistungen / Einzelfallrechnung.DIA.Diagnose.6/6.2.1 Diagnose, codiert@icd KEINSIN FilterListe.TRA- CER_HD_ND_ICD_ZUSATZKODE_EX UND 295s.Erbrachte Leistungen / Einzelfallrechnung.OPS.Operationsschlüssel.7/7.2.1 Operationsschlüssel, codiert@ops KEINSIN FilterListe.TRACER_OPS_ZUSATZKODE_EX UND ebm_295s(295s.Erbrachte Leistungen / Einzelfallrechnung.ABR.8/8.3 Gebührennummer)@ebm KEINSIN Filter- Liste.TRACER_GOP_EX UND specialist_key(295s.Erbrachte Leistungen / Einzelfallrechnung.IBH.2/2.2 Lebenslange Arztnummer)@fachgruppe IN FilterListe.NOSI_FACHGRUPPE UND</p>	

	Pseudo-Code	Beschreibung
	<pre> 295s.Erbrachte Leistungen / Einzelfallrechnung.RGI.Abrechnungszeitraum.11/11.2.2 Letzter Tag des Abrechnungszeit- raums@endedatum INNERHALB Wertebereich.NWITR_ZEITFILTER UND 295s.Erbrachte Leistungen / Einzelfallrechnung.DIA.Diagnose.6/6.2.1 Diagnose, codiert@icd EINSIN FilterListe.ELI- XHAUSER_ICD) ODER (source(301)@quelle = '301' UND ((301.Entlassungsanzeige.FAB.Operation.Prozedurenschlüssel@ops EINSIN FilterListe.TRACER_STAT_OPS ODER (301.Entlassungsanzeige.FAB.Operation.Prozedurenschlüssel@ops EINSIN FilterListe.TRACER_STAT_OPS_ZB UND 301.Entlassungsanzeige.FAB.Operation.Prozedurenschlüssel@ops EINSIN FilterListe.TRACER_OPS_Z))) UND 301.Entlassungsanzeige.ETL.Hauptdiagnose.Diagnoseschlüssel@icd KEINSIN FilterListe.TRACER_HD_ICD_EX UND 301.Entlassungsanzeige.ETL.Hauptdiagnose.Diagnoseschlüssel@icd KEINSIN FilterListe.TRACER_HD_ND_ICD_EX UND 301.Entlassungsanzeige.NDG.Nebendiagnose.Diagnoseschlüssel@icd KEINSIN FilterListe.TRACER_HD_ND_ICD_EX UND (301.Entlassungsanzeige.ETL.Hauptdiagnose.Diagnoseschlüssel@icd KEINSIN FilterListe.TRA- CER_HD_ICD_ZUS_ICD_EX ODER 301.Entlassungsanzeige.ETL.Sekundär-Diagnose.Diagnoseschlüssel@icd_sek KEINSIN FilterListe.TRA- CER_ZUS_ICD_EX) UND </pre>	

	Pseudo-Code	Beschreibung
	<p>301.Entlassungsanzeige.ETL.Sekundär-Diagnose.Diagnoseschlüssel@icd_sek KEINSIN FilterListe.TRACER_HD_ICD_ZUSATZKODE_EX UND 301.Entlassungsanzeige.ETL.Sekundär-Diagnose.Diagnoseschlüssel@icd_sek KEINSIN FilterListe.TRACER_HD_ND_ICD_ZUSATZKODE_EX UND 301.Entlassungsanzeige.NDG.Sekundär-Diagnose.Diagnoseschlüssel@icd_sek KEINSIN FilterListe.TRACER_HD_ND_ICD_ZUSATZKODE_EX UND 301.Entlassungsanzeige.FAB.Operation.Prozedurenschlüssel@ops KEINSIN FilterListe.TRACER_OPS_ZUSATZKODE_EX UND NICHT drg_in_list(301.Rechnungssatz.ENT.Entgeltart, FilterListe.TRACER_DRG_EX)@drg_aus_liste UND (301.Entlassungsanzeige.ETL.Hauptdiagnose.Diagnoseschlüssel@icd EINSIN FilterListe.ELIXHAUSER_ICD ODER 301.Entlassungsanzeige.NDG.Nebendiagnose.Diagnoseschlüssel@icd EINSIN FilterListe.ELIXHAUSER_ICD) ODER 301.Entlassungsanzeige.ETL.Hauptdiagnose.Diagnoseschlüssel@icd EINSIN FilterListe.WI_ICD_EX ODER 301.Entlassungsanzeige.NDG.Nebendiagnose.Diagnoseschlüssel@icd EINSIN FilterListe.WI_ICD_EX ODER 301.Entlassungsanzeige.FAB.Operation.Prozedurenschlüssel@ops EINSIN FilterListe.WI_OPS_EX ODER drg_in_list(301.Rechnungssatz.ENT.Entgeltart; FilterListe.WI_DRG_EX)@drg_aus_liste) UND 301.Entlassungsanzeige.ETL.Tag der Entlassung/Verlegung@entldatum INNERHALB Wertebereich.NWITR_ZEITFILTER)</p>	
Zeitfilter für Vorlauf/Follow-up (NWITR_ZEITFILTER)	01.01.202 1 <u>2</u> – 31.12.202 1 <u>2</u>	Zeitraum 202 1 <u>2</u>

Liste der Funktionen

Funktion	Formel	Beschreibung
year	Stelle 1-4 aus einem Datum im Format JJJJ-MM-TT	Jahr aus einem Datum
source	Herkunft der Daten entsprechend dem Abrechnungskontext, aus dem Datenbestand der Krankenkasse zu entnehmen, siehe Schlüssel 'quelle' ('295k', '295s', '300', '301', '302', 'Admin', 'kh_ambo', 'Stamm')	Kennzeichen der genauen Datenquelle des Falles
kv_key	1. und 2. Stelle der BSNR	KV-Regionsschlüssel
state_key	Aus dem Datenbestand der Krankenkasse zu entnehmen oder ersatzweise aus der 3. und 4. Stelle der IKNR	Bundeslandschlüssel
specialist_key	8. und 9. Stelle der LANR	Fachgruppenschlüssel
inpatient_interrupt	ja: mind. Ein Entlass-/Verlegungsgrund (1. und 2. Stelle) 16, 21 oder 23 im Segment ETL; nein: sonst	Unterbrechung des KH-Aufenthaltes
sequential_nr	beginnend mit 1, sonst vorherige laufende Nummer +1	Laufende Nummer
ebm_kh_ambo	nur selektieren, wenn 2. bis 3. Stelle mit "00" gefüllt sind; nur die 4. bis 8. Stelle des Feldes selektieren	EBM aus Datenquelle §301 AMBO
cp_type	"iknr", wenn es sich um ein Institutionskennzeichen handelt; "bsnr", wenn es sich um eine Betriebsstättennummer handelt	Art des Leistungserbringers
drg_in_list	ja: Letzte nicht wieder gutgeschriebene DRG des KH-Falles ist in der Liste, welche im QS-Filter mittels Semikolon getrennt als zweiter Parameter an die Funktion übergebenen wird, enthalten; nein: sonst	DRG in Liste enthalten
date_gop	Datum einer GO-Nr. falls an KK übermittelt, sonst Datum aus vorhergehender GO-Nr. beziehen	Datum der Leistung
ebm_295s	EBM, die der selektivvertraglichen Abrechnungsziffer entspricht (sofern eine solche Entsprechung existiert); sonst LEER	EBM-Entsprechung der selektivvertraglichen Abrechnungsnummer

Verwendete Filterlisten

Filterliste	Beschreibung
TRACER_DRG_EX	Ausgeschlossene DRGs
TRACER_AMB_OPS	Einschlussprozeduren Tracer-Eingriffe und postoperative Wundinfektionen (ambulant)
TRACER_AMB_GOP	Einschlussgebührenordnungspositionen Tracer-Eingriffe und postoperative Wundinfektionen
TRACER_HD_ICD_EX	Ausschlussdiagnosen Tracer-Eingriffe und postoperative Wundinfektionen (Hauptdiagnose)
TRACER_HD_ND_ICD_EX	Ausschlussdiagnosen Tracer-Eingriffe und postoperative Wundinfektionen (Haupt- und Nebendiagnose)
TRACER_HD_ICD_ZUSATZKODE_EX	Ausschlussdiagnosen Tracer-Eingriffe und postoperative Wundinfektionen (Hauptdiagnose) - OPS-Zusatzbedingung
TRACER_HD_ND_ICD_ZUSATZKODE_EX	Ausschlussdiagnosen Tracer-Eingriffe und postoperative Wundinfektionen (Haupt- und Nebendiagnose) - OPS-Zusatzbedingung
TRACER_OPS_ZUSATZKODE_EX	Ausschlussprozeduren Tracer-Eingriffe und postoperative Wundinfektionen (Zusatzcodes)
TRACER_GOP_EX	Ausschlussgebührenordnungspositionen Tracer-Eingriffe und postoperative Wundinfektionen
TRACER_HD_ICD_ZUS_ICD_EX	Ausschlussdiagnosen Tracer-Eingriffe und postoperative Wundinfektionen (Hauptdiagnose)
TRACER_ZUS_ICD_EX	Ausschlussdiagnosen Tracer-Eingriffe und postoperative Wundinfektionen (Hauptdiagnose (Sekundärdiagnose)) - OPS-Zusatzbedingung
NOSI_FACHGRUPPE	Facharztgruppen (Vermeidung nosokomialer Infektionen: Postoperative Wundinfektion)
TRACER_STAT_OPS	Einschlussprozeduren Tracer-Eingriffe und postoperative Wundinfektionen (stationär)
ELIXHAUSER_ICD	Einschlussdiagnosen zur Risikoadjustierung
TRACER_STAT_OPS_ZB	Einschlussprozeduren Tracer-Eingriffe und postoperative Wundinfektionen – die eine Zusatzbedingung erfordern [TRACER_OPS_ZB]
TRACER_AMB_OPS_ZB	Einschlussprozeduren Tracer-Eingriffe und postoperative Wundinfektionen – die eine Zusatzbedingung erfordern [TRACER_OPS_ZB]
TRACER_OPS_Z	Einschlussprozeduren Tracer-Eingriffe und postoperative Wundinfektionen – Zusatzbedingung
WI_DRG_EX	Ausgeschlossene DRGs
WI_ICD_EX	Ausschlussdiagnosen postoperative Wundinfektion
WI_OPS_EX	Ausschlussprozeduren postoperative Wundinfektion

Inhalte der Filterlisten

Filterliste	Kodes
TRACER_DRG_EX	W01C, W02A, W02B, W04A, W04B, W36Z, W60Z
TRACER_AMB_OPS	53493, 53771, 53772, 537730, 537818, 537831, 537832, 537841, 537842, 537851, 537852, 537861, 537862, 537871, 537872, 5378b0, 5378b3, 5378d0, 5378d1, 538570, 538572, 538574, 538580, 538582, 538584, 5385d0, 5385d1, 5385d2, 546921, 553000, 553001, 553002, 55301, 55310, 55311, 55315, 553401, 553402, 55341, 55350, 55351, 55360, 55361, 553610, 553611, 553645, 553646, 553647, 553648, 56220, 56221, 56222, 56226, 56227, 56228, 56300, 56301, 56302, 56304, 56305, 56310, 56311, 56312, 56330, 56331, 565182, 565192, 5651b2, 565332, 565762, 565772, 565782, 565792, 56604, 566162, 566682, 566692, 56711, 567110, 567111, 567112, 567113, 56711x, 5673, 568182, 568192, 57022, 57024, 57582, 57583, 57584, 57810a, 57810b, 57810c, 57811a, 57811b, 57811c, 57812a, 57812b, 57812c, 57813a, 57813b, 57813c, 57814a, 57814b, 57814c, 57815a, 57815b, 57815c, 57816a, 57816b, 57816c, 57818a, 57818b, 57818c, 57819a, 57819b, 57819c, 5781a4, 5781a5, 5781a6, 5781a7, 5781a8, 5781a9, 5781ab, 5781ac, 57830, 578300, 578301, 578302, 578303, 578304, 578305, 578306, 578307, 578308, 578309, 57830a, 57830b, 57830c, 57830d, 57830e, 57830f, 57830g, 57830h, 57830j, 57830k, 57830m, 57830n, 57830p, 57830q, 57830r, 57830s, 57830t, 57830u, 57830v, 57830w, 57830x, 57830z, 57831, 5784c6, 5784c9, 5784ca, 5784ch, 5784ck, 5784cn, 5784cr, 5784cs, 5784ct, 5784cu, 5784e6, 5784e9, 5784ea, 5784eh, 5784ek, 5784en, 5784er, 5784es, 5784et, 5784eu, 578701, 578702, 578703, 578704, 578705, 578707, 578708, 57870d, 57870e, 57870f, 57870g, 57870j, 57870k, 57870m, 57870n, 57870p, 57870q, 57870r, 57870s, 57870t, 57870u, 578711, 578712, 578713, 578714, 578715, 578717, 578718, 578719, 57871a, 57871f, 57871g, 57871h, 57871j, 57871k, 57871m, 57871n, 57871p, 57871q, 57871r, 57871s, 57871t, 57871u, 57871v, 57871z, 578720, 578721, 578722, 578723, 578724, 578725, 578726, 578727, 578728, 578729, 57872a, 57872f, 57872g, 57872h, 57872j, 57872k, 57872m, 57872n, 57872p, 57872q, 57872r, 57872s, 57872t, 57872u, 57872v, 57872z, 578730, 578731, 578733, 578734, 578735, 578736, 578737, 578738, 578739, 57873a, 57873b, 57873c, 57873k, 57873m, 57873n, 57873p, 57873q, 57873r, 57873s, 57873t, 57873u, 57873v, 57873w, 57873z, 578743, 57874k, 57874n, 57875h, 57875k, 578761, 578762, 578763, 578764, 578765, 578766, 578767, 578768, 578769, 578782, 578783, 5787cd, 5787ce, 5787cf, 5787cg, 5787ch, 5787ck, 5787cm, 5787cn, 5787cp, 5787cq, 5787cr, 5787cs, 5787ct, 5787eh, 5787ek, 5787en, 5787es, 5787et, 5787eu, 5787ev, 5787g0, 5787g1, 5787g2, 5787g3, 5787g4, 5787g5, 5787g6, 5787g7, 5787g8, 5787g9, 5787gb, 5787gc, 5787gh, 5787gk, 5787gm, 5787gn, 5787gp, 5787gq, 5787gr, 5787gv, 5787gw, 5787k0, 5787k1, 5787k3, 5787k5, 5787k6, 5787k7, 5787ka, 5787kk, 5787km, 5787kn, 5787kq, 5787kr, 5787ks, 5787ku, 5787kv, 5787kz, 578800, 578806, 578807, 578808, 578809, 57880a, 57880b, 57880c, 57880d, 57880e, 578852, 578856, 578857, 57885c, 57885d, 57885e, 57885f, 57885g, 57885j, 578860, 578861, 578862, 578863, 578864, 578865, 578866, 578867, 578868, 578869, 579006, 579009, 57900a, 57900b, 57900c, 57900q, 57900r, 57900u, 57900v, 57900w, 579010, 579011, 579013, 579016, 579017, 579019, 57901a, 57901b, 57901c, 57901q, 57901r, 57901v, 57901w, 579020, 579024, 579025, 579026, 579027, 579028, 579029, 57902b, 57902c, 57902p, 57902q, 57902r, 57902v, 57902w, 579064, 579065, 579066, 579067, 579068, 579069, 57906a, 57906b, 57906c, 57906v, 579094, 579095, 579096, 579097, 579098, 579099, 57909a, 57909b, 57909c, 57909q, 57909r, 57909v, 57909w, 5790m5, 5790m6, 5790m8, 5790m9, 5790mb, 5790p4, 5790p5, 5790p6, 5790p7, 5790p8, 5790p9, 5790pa, 5790pb, 5790pc, 5790pv, 57910q, 57911q, 57912q, 57919q, 5791gq, 5791kq, 579314, 579316, 57931r, 579324, 579326, 579366, 579369, 579386, 579389, 579396, 579399, 5793h6, 5793h7, 5793h9, 5793m6, 5793m9, 5793n6, 5793n9, 579404, 579406, 579409, 579414, 579416, 579419, 579429, 579456, 5794k9, 5794m6,

Filterliste	Kodes
	5794n6, 57951a, 57951b, 57951c, 57951u, 57951v, 57951w, 579520, 57952a, 57952b, 57952c, 57952u, 57952v, 57952w, 57953a, 57953b, 57953c, 57953u, 57953v, 57953w, 57954a, 57954b, 57954c, 57954u, 57954w, 57955a, 57955b, 57955c, 57955u, 57955v, 57955w, 57956a, 57956b, 57956c, 57956u, 57956v, 57956w, 57958a, 57958b, 57958c, 57958u, 57958v, 57958w, 5795eu, 5795ha, 5795hb, 5795hc, 5795hu, 5795hv, 5795hw, 5795ka, 5795kb, 5795kc, 5795ku, 5795kv, 5795kw, 5795ma, 5795mu, 5795na, 5795nb, 5795nc, 5795nu, 5795nw, 57960a, 57960b, 57960c, 57960u, 57960v, 57960w, 579610, 57961a, 57961b, 57961c, 57961u, 57961v, 57961w, 57962a, 57962b, 57962c, 57962u, 57962v, 57962w, 57963a, 57963b, 57963c, 57963u, 57963v, 57963w, 57964a, 57964b, 57964c, 57964u, 57964v, 57964w, 57965a, 57965b, 57965c, 57965u, 57965v, 57965w, 57966a, 57966b, 57966c, 57966u, 57966v, 57966w, 5796ha, 5796hb, 5796hc, 5796hu, 5796hv, 5796hw, 5796ka, 5796kb, 5796kc, 5796ku, 5796kv, 5796kw, 5796mb, 5796mu, 5796na, 5796nb, 5796nc, 5796nu, 5796nv, 5796nw, 579a06, 579a0a, 579a0b, 579a0d, 579a0p, 579a0r, 579a15, 579a16, 579a17, 579a18, 579a19, 579a1a, 579a1b, 579a1p, 579a67, 579a68, 579a69, 579a6a, 579a6b, 579a6c, 579a6d, 579a6p, 579a6q, 579a6r, 579a77, 579a78, 579a79, 579a7a, 579a7b, 579a7c, 579a7d, 579a7p, 579a7q, 579a7r, 579a86, 579a87, 579a88, 579a89, 579a8a, 579a8b, 579a8c, 579a8d, 579a8p, 579a8q, 579a8r, 579agc, 579agd, 579agq, 579agr, 579b05, 579b06, 579b0a, 579b0b, 579b0c, 579b0d, 579b0q, 579b0r, 579b16, 579b1c, 579b1d, 579b1q, 579b1r, 579b2c, 579b2d, 579b2q, 579b2r, 579b66, 579b6c, 579b6d, 579b6q, 579b6r, 579b7c, 579b7d, 579b7q, 579b7r, 579b8c, 579b8d, 579b8q, 579b8r, 579b9c, 579b9d, 579b9q, 579b9r, 579bh4, 579bh5, 579bh6, 579bh7, 579bh8, 579bh9, 579bha, 579bhb, 580006, 580007, 580008, 580009, 58000p, 580016, 580017, 580018, 580019, 58001p, 580041, 580046, 580047, 580048, 580049, 58004k, 58004m, 58004n, 58004p, 580051, 580056, 580057, 580058, 580059, 58005p, 58005q, 58005r, 580061, 580065, 580066, 580067, 580068, 580069, 58006q, 58006r, 580071, 580075, 580076, 580077, 580078, 580079, 58007p, 58007q, 58007r, 580081, 580086, 580087, 580088, 580089, 58008k, 58008n, 58008p, 58008q, 58008r, 580091, 580095, 580096, 580097, 580098, 580099, 58009k, 58009m, 58009n, 58009p, 580101, 580106, 580107, 580108, 580109, 58010q, 58010r, 58010s, 58010t, 58010u, 58010v, 58010w, 58010x, 58010y, 58010z, 58011g1, 58011g2, 58011g3, 58011g4, 58011g5, 58011g6, 58011g7, 58011h1, 58011h2, 58011h3, 58011h4, 58011h5, 58011h6, 58011h7, 58011h8, 58011h9, 58011i1, 58011i2, 58011i3, 58011i4, 58011i5, 58011i6, 58011i7, 58011i8, 58011i9, 58011j1, 58011j2, 58011j3, 58011j4, 58011j5, 58011j6, 58011j7, 58011j8, 58011j9, 58011k1, 58011k2, 58011k3, 58011k4, 58011k5, 58011k6, 58011k7, 58011k8, 58011k9, 58011l1, 58011l2, 58011l3, 58011l4, 58011l5, 58011l6, 58011l7, 58011l8, 58011l9, 58011m1, 58011m2, 58011m3, 58011m4, 58011m5, 58011m6, 58011m7, 58011m8, 58011m9, 58011n1, 58011n2, 58011n3, 58011n4, 58011n5, 58011n6, 58011n7, 58011n8, 58011n9, 58011o1, 58011o2, 58011o3, 58011o4, 58011o5, 58011o6, 58011o7, 58011o8, 58011o9, 58011p1, 58011p2, 58011p3, 58011p4, 58011p5, 58011p6, 58011p7, 58011p8, 58011p9, 58011q1, 58011q2, 58011q3, 58011q4, 58011q5, 58011q6, 58011q7, 58011q8, 58011q9, 58011r1, 58011r2, 58011r3, 58011r4, 58011r5, 58011r6, 58011r7, 58011r8, 58011r9, 58011s1, 58011s2, 58011s3, 58011s4, 58011s5, 58011s6, 58011s7, 58011s8, 58011s9, 58011t1, 58011t2, 58011t3, 58011t4, 58011t5, 58011t6, 58011t7, 58011t8, 58011t9, 58011u1, 58011u2, 58011u3, 58011u4, 58011u5, 58011u6, 58011u7, 58011u8, 58011u9, 58011v1, 58011v2, 58011v3, 58011v4, 58011v5, 58011v6, 58011v7, 58011v8, 58011v9, 58011w1, 58011w2, 58011w3, 58011w4, 58011w5, 58011w6, 58011w7, 58011w8, 58011w9, 58011x1, 58011x2, 58011x3, 58011x4, 58011x5, 58011x6, 58011x7, 58011x8, 58011x9, 58011y1, 58011y2, 58011y3, 58011y4, 58011y5, 58011y6, 58011y7, 58011y8, 58011y9, 58011z1, 58011z2, 58011z3, 58011z4, 58011z5, 58011z6, 58011z7, 58011z8, 58011z9, 5806a, 5806b, 5806c, 5806d, 58070, 58071, 580730, 580731, 580770, 580771, 580772, 580773, 5808b0, 5808b1, 5808b3, 5808b4, 5808b5, 5808b7, 5808b8, 58091q, 58091r, 58092p, 581000, 581001, 581003, 581004, 581005, 581006, 581007, 581008, 581009, 58100h, 58100k, 58100q, 581020, 581024, 581025, 581027, 58102h, 58102k, 58102q, 581030, 581034, 581035, 581037, 58103g, 58103h, 58103k, 58103m, 58103q, 581040, 581041, 581044, 581045, 581047, 58104h, 58104k, 58104q, 581067, 581080, 581084, 581087, 58108h, 58108k, 581090, 581091, 581094, 581095, 581097, 58109h, 58109k, 581107, 581120, 581121, 581124, 581125, 581127, 58112h, 58112k, 58112m, 581130, 581131, 581134, 581135, 581137, 58113h, 581200, 581201, 581204, 581205, 581207, 58120h, 58120k, 58120q, 581230, 581234, 581235, 581237, 58123h, 58123k, 58123m, 581247, 58124h, 58124k, 58124m, 58125, 58126, 58127, 581297, 58129h, 58129k, 5812b, 5812e0, 5812e1, 5812e4, 5812e5, 5812e7, 5812eh, 5812ek, 5812eq, 5812f0, 5812f1, 5812f4, 5812f5, 5812f7, 5812fh, 5812fk, 5812n0, 5812n1, 5812n2, 58130, 58132, 58133, 58134, 58135, 58139, 58141, 58143, 58145, 581900, 581901, 581904, 581905, 581907, 58190k, 58190m, 582490, 582491, 58256, 584050, 584051, 584052, 584053, 584054, 584055, 584056, 584057, 584058, 584059, 584060, 584061, 584062, 584063, 584064, 584065, 584066, 584067, 584068, 584069, 584080, 584081, 584082, 584083, 584084, 584085, 584086, 584087, 584088, 584089, 584090, 584091, 584092, 584093, 584094, 584095, 5840a0, 5840a1, 5840a2, 5840a3, 5840a4, 5840a5, 5840b0, 5840b1, 5840b2, 5840b3, 5840b4, 5840b5, 5840c0, 5840c1, 5840c2, 5840c3, 5840c4, 5840c5, 5840d0, 5840d1, 5840d2, 5840d3, 5840d4, 5840d5, 5840e0, 5840e1, 5840e2, 5840e3, 5840e4, 5840e5, 5840f0, 5840f1, 5840f2, 5840g0, 5840g1, 5840g2, 5840g3, 5840g4, 5840g5, 5840m0, 5840m1, 5840m2, 5840m3, 5840m4,

Filterliste	Kodes
	5840n0, 5840n1, 5840n2, 5840n3, 5840n4, 5840n5, 584140, 584141, 584142, 584143, 584144, 584145, 584146, 584147, 584160, 584161, 584162, 584163, 584164, 584165, 584166, 584167, 584170, 584171, 584172, 584173, 584174, 584175, 584176, 584177, 584180, 584181, 584182, 584183, 584184, 584185, 584186, 584187, 5841a0, 5841a1, 5841a2, 5841a3, 5841a4, 5841a5, 5841a6, 5841a7, 58422, 58423, 584240, 584241, 584250, 584251, 584260, 584261, 584270, 584280, 584281, 58437, 58438, 58439, 5843a, 5843b, 584400, 584401, 584404, 584407, 584420, 584421, 584424, 584427, 584440, 584447, 584454, 584455, 584456, 584457, 584460, 584461, 584464, 584467, 584471, 584476, 584477, 584500, 584501, 584502, 584510, 584511, 584512, 584513, 584514, 584515, 58452, 58453, 58454, 58456, 58459, 58460, 58461, 58462, 58464, 58465, 58466, 58467, 584700, 584701, 584702, 584703, 584704, 584705, 584706, 584707, 584710, 584711, 584712, 584713, 584714, 584715, 584716, 584717, 584720, 584721, 584722, 584723, 584724, 584725, 584726, 584727, 584730, 584731, 584732, 584733, 584734, 584735, 584736, 584737, 584740, 584741, 584742, 584743, 584744, 584745, 584746, 584747, 584750, 584752, 584753, 584754, 584755, 584756, 584757, 584762, 584763, 584764, 584765, 584766, 584767, 58482, 58490, 58491, 58494, 58495, 58496, 585113, 585119, 58511a, 5851d2, 5851d3, 585200, 585201, 585202, 585203, 585207, 585208, 585209, 58520a, 585210, 585211, 585212, 585213, 585217, 585218, 585219, 58521a, 585233, 585239, 58523a, 585260, 585261, 585262, 585263, 585265, 585266, 585267, 585268, 585269, 58526a, 585270, 585271, 585272, 585273, 585275, 585276, 585277, 585278, 585279, 58527a, 585290, 585291, 585292, 585293, 585295, 585296, 585297, 585298, 585299, 58529a, 5852a0, 5852a5, 5852a6, 5852a7, 585310, 585311, 585312, 585313, 585315, 585316, 585317, 585318, 585319, 58531a, 585321, 585322, 585323, 585328, 585329, 58532a, 585331, 585332, 585333, 585338, 585339, 58533a, 585341, 585342, 585343, 585348, 585349, 58534a, 585353, 58535a, 585403, 58540b, 58540c, 585413, 58541b, 58541c, 585423, 58542c, 585493, 585499, 58549b, 58549c, 585512, 585513, 58551a, 585522, 585523, 58552a, 585533, 585539, 58553a, 585543, 585549, 58554a, 585551, 585552, 585553, 585558, 585559, 58555a, 585561, 585562, 585563, 585568, 585569, 58556a, 585573, 585579, 58557a, 585583, 585589, 58558a, 585593, 585599, 58559a, 5855a3, 5855a9, 5855aa, 585621, 585622, 585623, 585628, 585629, 58562a, 585922, 585923, 585929, 587020, 587090, 5870a0, 58890, 588940
TRACER_AMB_GOP	31112, 31114, 31121, 31122, 31123, 31124, 31125, 31126, 31131, 31132, 31133, 31134, 31135, 31142, 31143, 31144, 31145, 31146, 31152, 31153, 31154, 31155, 31162, 31163, 31164, 31202, 31203, 31204, 31205, 31212, 31213, 31214, 31215, 31271, 31272, 31273, 31274, 31275, 31284, 31302, 31303, 31312, 31313, 31314, 36112, 36114, 36121, 36122, 36123, 36124, 36125, 36126, 36131, 36132, 36133, 36134, 36135, 36142, 36143, 36144, 36145, 36146, 36152, 36153, 36154, 36155, 36162, 36163, 36164, 36202, 36203, 36204, 36205, 36212, 36213, 36214, 36215, 36271, 36272, 36273, 36274, 36275, 36284, 36302, 36303, 36312, 36313, 36314
TRACER_HD_ICD_EX	A40.0, A40.1, A40.2, A40.3, A40.8, A40.9, A41.0, A41.1, A41.2, A41.3, A41.4, A41.51, A41.52, A41.58, A41.8, A41.9, A49.0, A49.1, A49.2, A49.3, A49.8, A49.9, I30.1, I33.0, I33.9, I38, I39.8, I40.0, J85.3, J86.0, J86.9, J98.50, K35.2, K35.31, K35.32, K40.10, K40.11, K40.40, K40.41, K41.1, K41.10, K41.11, K41.4, K41.40, K41.41, K42.1, K43.1, K43.4, K43.70, K43.78, K43.79, K44.1, K45.1, K46.1, K55.0, K56.2, K57.00, K57.01, K57.02, K57.03, K57.20, K57.21, K57.22, K57.23, K57.40, K57.41, K57.42, K57.43, K57.80, K57.81, K57.82, K57.83, K60.3, K60.4, K60.5, K61.0, K61.1, K61.2, K61.3, K61.4, K63.0, K63.1, K63.2, K65.0, K80.00, K80.01, K80.40, K80.41, K81.0, K85.11, K85.21, K85.31, K85.81, K85.91, L02.2, L02.3, L02.4, L02.8, L03.01, L03.02, L03.10, L03.11, L03.3, L04.1, L04.2, L04.3, M00.90, M00.91, M00.92, M00.93, M00.94, M00.95, M00.96, M00.97, M00.98, M46.50, M46.54, M46.55, M46.56, M46.57, M46.58, M60.01, M60.02, M60.03, M60.04, M60.05, M60.06, M60.07, M60.08, M71.00, M71.01, M71.02, M71.03, M71.04, M71.05, M71.06, M71.07, M71.08, M71.09, M71.10, M71.11, M71.12, M71.13, M71.14, M71.15, M71.16, M71.17, M71.19, M72.60, M72.61, M72.62, M72.63,

Filterliste	Kodes
	M72.64, M72.65, M72.66, M72.67, M72.68, M72.80, M72.81, M72.82, M72.83, M72.84, M72.85, M72.86, M72.87, M72.88, M86.00, M86.01, M86.02, M86.03, M86.04, M86.05, M86.06, M86.07, M86.08, M86.09, M86.10, M86.11, M86.12, M86.13, M86.14, M86.15, M86.16, M86.17, M86.18, M86.19, M86.20, M86.21, M86.22, M86.23, M86.24, M86.25, M86.26, M86.27, M86.28, M86.29, M86.31, M86.32, M86.33, M86.34, M86.35, M86.36, M86.37, M86.38, M86.39, M86.40, M86.41, M86.42, M86.43, M86.44, M86.45, M86.46, M86.47, M86.48, M86.49, M86.50, M86.51, M86.52, M86.53, M86.54, M86.55, M86.56, M86.57, M86.58, M86.59, M86.60, M86.61, M86.62, M86.63, M86.64, M86.65, M86.66, M86.67, M86.68, M86.69, M86.80, M86.81, M86.82, M86.83, M86.84, M86.85, M86.86, M86.87, M86.88, M86.89, M86.90, M86.91, M86.92, M86.93, M86.94, M86.95, M86.96, M86.97, M86.98, M86.99, M96.80, N13.6, N15.10, N15.11, N32.1, N32.2, N34.0, N41.2, N45.0, N49.80, N61, N75.1, N76.4, N76.80, N82.0, N82.1, N82.2, N82.3, N82.4, N82.5, N82.8, N82.80, N82.81, N82.88, N82.9, O85, R02, R02.00, R02.01, R02.02, R02.03, R02.04, R02.05, R02.06, R02.07, R02.09, R02.8, R57.2, T81.4, T82.6, T82.7, T84.5, T84.6, T84.7, T85.74, T85.75, T85.76, T85.78
TRACER_HD_ND_ICD_EX	B20, B21, B22, B23.0, B23.8, B24, D80.0, D80.1, D80.2, D80.3, D80.4, D80.5, D80.6, D80.7, D80.8, D80.9, D81.0, D81.1, D81.2, D81.3, D81.4, D81.5, D81.6, D81.7, D81.8, D81.9, D82.0, D82.1, D82.2, D82.3, D82.4, D82.8, D82.9, D83.0, D83.1, D83.2, D83.8, D83.9, D84.0, D84.1, D84.8, D84.9, D89.0, D89.1, D89.2, D89.3, D89.8, D89.9, I70.25, N18.5, T07, T21.20, T21.21, T21.22, T21.23, T21.24, T21.25, T21.29, T21.30, T21.31, T21.32, T21.33, T21.34, T21.35, T21.39, T21.60, T21.61, T21.62, T21.63, T21.64, T21.65, T21.69, T21.70, T21.71, T21.72, T21.73, T21.74, T21.75, T21.79, T21.80, T21.81, T21.82, T21.83, T21.84, T21.85, T21.89, T21.90, T21.91, T21.92, T21.93, T21.94, T21.95, T21.99, T22.20, T22.21, T22.22, T22.23, T22.30, T22.31, T22.32, T22.33, T22.60, T22.61, T22.62, T22.63, T22.70, T22.71, T22.72, T22.73, T22.80, T22.81, T22.82, T22.83, T22.90, T22.91, T22.92, T22.93, T23.20, T23.21, T23.3, T23.60, T23.61, T23.7, T24.20, T24.21, T24.3, T24.60, T24.61, T24.7, T25.20, T25.21, T25.3, T25.60, T25.61, T25.7, T29.20, T29.21, T29.3, T29.60, T29.61, T29.7, T79.3, T86.00, T86.01, T86.02, T86.05, T86.06, T86.07, T86.09, T86.10, T86.11, T86.12, T86.19, T86.2, T86.3, T86.40, T86.41, T86.49, T86.81, T86.82, T87.4, T89.02, Z94.0, Z94.1, Z94.2, Z94.3, Z94.4, Z94.80, Z94.81, Z94.88, Z99.2
TRACER_HD_ICD_ZUSATZKODE_EX	R65.0, R65.1
TRACER_HD_ND_ICD_ZUSATZKODE_EX	S91.86
TRACER_OPS_ZUSATZKODE_EX	5981, 59820, 59821, 59822, 5982x, 5982y
TRACER_GOP_EX	25211, 32012, 32019
TRACER_HD_ICD_ZUS_ICD_EX	I77.6, I80.0, I80.1, I80.20, I80.28, I80.3, I80.80, I80.81, I80.88, I80.9, N30.8, N41.0, N41.1, N41.8, N41.9, N48.1, N49.0, N49.1, N49.2, N49.9, N70.0, N70.9, N71.0, N71.1, N71.9, N73.0, N73.1, N73.2, N73.3, N73.4, N73.5, N73.9, N76.0, N76.1, N76.2, N76.3, N76.88
TRACER_ZUS_ICD_EX	B95.0, B95.1, B95.2, B95.3, B95.4, B95.41, B95.42, B95.48, B95.5, B95.6, B95.7, B95.8, B95.9, B95.90, B95.91, B96.0, B96.2, B96.3, B96.5, B96.6, B96.7, B96.8
NOSI_FACHGRUPPE	06, 07, 08, 10, 11, 12, 13, 15, 16, 17, 18, 67
TRACER_STAT_OPS	535101, 535102, 535103, 535104, 535105, 535111, 535112, 535113, 535114, 535131, 535132, 535133, 535134, 535141, 535142, 535143, 535144, 5351x1, 5351x2, 5351x3, 5351x4, 535200, 535201, 535202, 535203, 535204, 535205, 535206, 535208, 53520x, 535210, 535211, 535212, 535213, 53521x, 535220, 535221, 535222, 535223, 535224, 535225, 535228, 53522x, 535230, 535231, 535232, 535233, 53523x, 5352y, 53530, 53531, 53532, 53534, 53535, 53536, 53537, 5353x, 5353y, 535401, 535402, 535403, 535404, 535405, 535406, 535408, 535409, 53540a, 53540b, 53540c, 53540x, 535411, 535412, 535413, 535414, 53541x, 535431, 535432, 535433, 535434, 53543x, 5354x, 5354y, 536103, 536105, 536106, 536107, 536108, 536113, 536115, 536116, 536117,

Filterliste	Kodes
	536118, 536123, 536125, 536126, 536127, 536128, 536133, 536135, 536136, 536137, 536138, 536143, 536145, 536146, 536147, 536148, 536153, 536155, 536156, 536157, 536158, 536203, 536205, 536206, 536207, 536233, 536235, 536236, 536237, 536263, 536265, 536266, 536267, 536293, 536295, 536296, 536297, 5362c3, 5362c5, 5362c6, 5362c7, 5362f3, 5362f5, 5362f6, 5362f7, 53630, 53631, 53632, 53633, 53634, 53635, 53770, 53771, 53772, 53773, 53774, 53775, 53776, 53777, 53778, 53779, 53780, 53781, 53782, 53783, 53784, 53785, 53786, 53787, 53788, 53789, 53790, 53791, 53792, 53793, 53794, 53795, 53796, 53797, 53798, 53799, 53800, 53801, 53802, 53803, 53804, 53805, 53806, 53807, 53808, 53809, 53810, 53811, 53812, 53813, 53814, 53815, 53816, 53817, 53818, 53819, 53820, 53821, 53822, 53823, 53824, 53825, 53826, 53827, 53828, 53829, 53830, 53831, 53832, 53833, 53834, 53835, 53836, 53837, 53838, 53839, 53840, 53841, 53842, 53843, 53844, 53845, 53846, 53847, 53848, 53849, 53850, 53851, 53852, 53853, 53854, 53855, 53856, 53857, 53858, 53859, 53860, 53861, 53862, 53863, 53864, 53865, 53866, 53867, 53868, 53869, 53870, 53871, 53872, 53873, 53874, 53875, 53876, 53877, 53878, 53879, 53880, 53881, 53882, 53883, 53884, 53885, 53886, 53887, 53888, 53889, 53890, 53891, 53892, 53893, 53894, 53895, 53896, 53897, 53898, 53899, 53900, 53901, 53902, 53903, 53904, 53905, 53906, 53907, 53908, 53909, 53910, 53911, 53912, 53913, 53914, 53915, 53916, 53917, 53918, 53919, 53920, 53921, 53922, 53923, 53924, 53925, 53926, 53927, 53928, 53929, 53930, 53931, 53932, 53933, 53934, 53935, 53936, 53937, 53938, 53939, 53940, 53941, 53942, 53943, 53944, 53945, 53946, 53947, 53948, 53949, 53950, 53951, 53952, 53953, 53954, 53955, 53956, 53957, 53958, 53959, 53960, 53961, 53962, 53963, 53964, 53965, 53966, 53967, 53968, 53969, 53970, 54072, 54073, 54340, 54341, 54342, 54350, 54351, 54352, 54353, 54354, 54355, 54356, 54357, 54358, 54359, 54360, 54361, 54362, 54363, 54364, 54365, 54366, 54367, 54368, 54369, 54370, 54371, 54372, 54373, 54374, 54375, 54376, 54377, 54378, 54379, 54380, 54381, 54382, 54383, 54384, 54385, 54386, 54387, 54388, 54389, 54390, 54391, 54392, 54393, 54394, 54395, 54396, 54397, 54398, 54399, 54400, 54401, 54402, 54403, 54404, 54405, 54406, 54407, 54408, 54409, 54410, 54411, 54412, 54413, 54414, 54415, 54416, 54417, 54418, 54419, 54420, 54421, 54422, 54423, 54424, 54425, 54426, 54427, 54428, 54429, 54430, 54431, 54432, 54433, 54434, 54435, 54436, 54437, 54438, 54439, 54440, 54441, 54442, 54443, 54444, 54445, 54446, 54447, 54448, 54449, 54450, 54451, 54452, 54453, 54454, 54455, 54456, 54457, 54458, 54459, 54460, 54461, 54462, 54463, 54464, 54465, 54466, 54467, 54468, 54469, 54470, 54471, 54472, 54473, 54474, 54475, 54476, 54477, 54478, 54479, 54480, 54481, 54482, 54483, 54484, 54485, 54486, 54487, 54488, 54489, 54490, 54491, 54492, 54493, 54494, 54495, 54496, 54497, 54498, 54499, 54500, 54501, 54502, 54503, 54504, 54505, 54506, 54507, 54508, 54509, 54510, 54511, 54512, 54513, 54514, 54515, 54516, 54517, 54518, 54519, 54520, 54521, 54522, 54523, 54524, 54525, 54526, 54527, 54528, 54529, 54530, 54531, 54532, 54533, 54534, 54535, 54536, 54537, 54538, 54539, 54540, 54541, 54542, 54543, 54544, 54545, 54546, 54547, 54548, 54549, 54550, 54551, 54552, 54553, 54554, 54555, 54556, 54557, 54558, 54559, 54560, 54561, 54562, 54563, 54564, 54565, 54566, 54567, 54568, 54569, 54570, 54571, 54572, 54573, 54574, 54575, 54576, 54577, 54578, 54579, 54580, 54581, 54582, 54583, 54584, 54585, 54586, 54587, 54588, 54589, 54590, 54591, 54592, 54593, 54594, 54595, 54596, 54597, 54598, 54599, 54600, 54601, 54602, 54603, 54604, 54605, 54606, 54607, 54608, 54609, 54610, 54611, 54612, 54613, 54614, 54615, 54616, 54617, 54618, 54619, 54620, 54621, 54622, 54623, 54624, 54625, 54626, 54627, 54628, 54629, 54630, 54631, 54632, 54633, 54634, 54635, 54636, 54637, 54638, 54639, 54640, 54641, 54642, 54643, 54644, 54645, 54646, 54647, 54648, 54649, 54650, 54651, 54652, 54653, 54654, 54655, 54656, 54657, 54658, 54659, 54660, 54661, 54662, 54663, 54664, 54665, 54666, 54667, 54668, 54669, 54670, 54671, 54672, 54673, 54674, 54675, 54676, 54677, 54678, 54679, 54680, 54681, 54682, 54683, 54684, 54685, 54686, 54687, 54688, 54689, 54690, 54691, 54692, 54693, 54694, 54695, 54696, 54697, 54698, 54699, 54700, 54701, 54702, 54703, 54704, 54705, 54706, 54707, 54708, 54709, 54710, 54711, 54712, 54713, 54714, 54715, 54716, 54717, 54718, 54719, 54720, 54721, 54722, 54723, 54724, 54725, 54726, 54727, 54728, 54729, 54730, 54731, 54732, 54733, 54734, 54735, 54736, 54737, 54738, 54739, 54740, 54741, 54742, 54743, 54744, 54745, 54746, 54747, 54748, 54749, 54750, 54751, 54752, 54753, 54754, 54755, 54756, 54757, 54758, 54759, 54760, 54761, 54762, 54763, 54764, 54765, 54766, 54767, 54768, 54769, 54770, 54771, 54772, 54773, 54774, 54775, 54776, 54777, 54778, 54779, 54780, 54781, 54782, 54783, 54784, 54785, 54786, 54787, 54788, 54789, 54790, 54791, 54792, 54793, 54794, 54795, 54796, 54797, 54798, 54799, 54800, 54801, 54802, 54803, 54804, 54805, 54806, 54807, 54808, 54809, 54810, 54811, 54812, 54813, 54814, 54815, 54816, 54817, 54818, 54819, 54820, 54821, 54822, 54823, 54824, 54825, 54826, 54827, 54828, 54829, 54830, 54831, 54832, 54833, 54834, 54835, 54836, 54837, 54838, 54839, 54840, 54841, 54842, 54843, 54844, 54845, 54846, 54847, 54848, 54849, 54850, 54851, 54852, 54853, 54854, 54855, 54856, 54857, 54858, 54859, 54860, 54861, 54862, 54863, 54864, 54865, 54866, 54867, 54868, 54869, 54870, 54871, 54872, 54873, 54874, 54875, 54876, 54877, 54878, 54879, 54880, 54881, 54882, 54883, 54884, 54885, 54886, 54887, 54888, 54889, 54890, 54891, 54892, 54893, 54894, 54895, 54896, 54897, 54898, 54899, 54900, 54901, 54902, 54903, 54904, 54905, 54906, 54907, 54908, 54909, 54910, 54911, 54912, 54913, 54914, 54915, 54916, 54917, 54918, 54919, 54920, 54921, 54922, 54923, 54924, 54925, 54926, 54927, 54928, 54929, 54930, 54931, 54932, 54933, 54934, 54935, 54936, 54937, 54938, 54939, 54940, 54941, 54942, 54943, 54944, 54945, 54946, 54947, 54948, 54949, 54950, 54951, 54952, 54953, 54954, 54955, 54956, 54957, 54958, 54959, 54960, 54961, 54962, 54963, 54964, 54965, 54966, 54967, 54968, 54969, 54970, 54971, 54972, 54973, 54974, 54975, 54976, 54977, 54978, 54979, 54980, 54981, 54982, 54983, 54984, 54985, 54986, 54987, 54988, 54989, 54990, 54991, 54992, 54993, 54994, 54995, 54996, 54997, 54998, 54999, 55000

Filterliste	Kodes
	543621, 543622, 543623, 543624, 543625, 54362x, 5436x1, 5436x2, 5436x3, 5436x4, 5436x5, 5436xx, 5436y, 543701, 543702, 543703, 543704, 543705, 54370x, 543711, 543712, 543713, 543714, 543715, 54371x, 543721, 543722, 543723, 543724, 543725, 54372x, 543731, 543732, 543733, 543734, 543735, 54373x, 543741, 543742, 543743, 543744, 543745, 54374x, 543751, 543752, 543753, 543754, 543755, 54375x, 543821, 543822, 543823, 543824, 543825, 54382x, 54470, 54471, 54472, 54473, 54474, 54475, 54476, 54477, 5447x, 5447y, 545400, 545401, 545402, 545410, 545411, 545412, 545420, 545421, 545422, 545431, 545432, 545440, 545441, 545442, 545450, 545451, 545452, 545460, 545461, 545462, 5454x, 5454y, 545501, 545502, 545503, 545504, 545505, 545506, 545507, 54550x, 545511, 545512, 545513, 545514, 545515, 545516, 545517, 54551x, 545521, 545522, 545523, 545524, 545525, 545526, 545527, 54552x, 545531, 545535, 545537, 545541, 545542, 545543, 545544, 545545, 545546, 545547, 54554x, 545551, 545552, 545553, 545554, 545555, 545556, 545557, 54555x, 545561, 545562, 545563, 545564, 545565, 545566, 545567, 54556x, 545571, 545572, 545573, 545574, 545575, 545576, 545577, 54557x, 5455x1, 5455x2, 5455x3, 5455x4, 5455x5, 5455x6, 5455x7, 5455xx, 5455y, 545600, 545601, 545602, 545603, 545604, 545605, 545606, 545607, 545608, 54560x, 545610, 545611, 545612, 545613, 545614, 545615, 545616, 545617, 545618, 54561x, 545620, 545621, 545622, 545623, 545624, 545625, 545626, 545627, 545628, 54562x, 5456x0, 5456x1, 5456x2, 5456x3, 5456x4, 5456x5, 5456x6, 5456x7, 5456x8, 5456xx, 5456y, 54590, 54591, 54592, 54593, 54594, 5459x, 5459y, 546000, 546001, 546002, 546010, 546011, 546012, 546020, 546021, 546022, 546030, 546031, 546032, 546040, 546041, 546042, 546050, 546051, 546052, 5460x0, 5460x1, 5460x2, 5460y, 546100, 546101, 546102, 546110, 546111, 546112, 546120, 546121, 546122, 546130, 546131, 546132, 546140, 546141, 546142, 546150, 546151, 546152, 546160, 546161, 546162, 546170, 546171, 546172, 5461x0, 5461x1, 5461x2, 5461y, 546400, 546401, 546402, 546403, 54640x, 546410, 546411, 546412, 546413, 54641x, 546420, 546421, 546422, 546423, 54642x, 546430, 546431, 546432, 546433, 54643x, 546440, 546441, 546442, 546443, 54644x, 546450, 546451, 546452, 546453, 54645x, 5464x0, 5464x1, 5464x2, 5464x3, 5464xx, 5464y, 54650, 54651, 54652, 5465x, 5465y, 54660, 54661, 54662, 5466x, 5466y, 5467b0, 5467b1, 5467b2, 5467b3, 5467b4, 5467b5, 5467b6, 5467b7, 5467b8, 5467b9, 5467ba, 5467bb, 5467bc, 5467bd, 5467be, 5467bx, 546900, 546901, 546902, 546910, 546911, 546912, 546920, 546921, 546922, 54700, 547010, 547011, 54701x, 54702, 5470x, 5470y, 548401, 548402, 548405, 548406, 548408, 548409, 54840x, 548411, 548412, 548415, 548416, 548418, 548419, 54841x, 548421, 548422, 548425, 548426, 548427, 548428, 548429, 54842x, 548431, 548432, 548435, 548436, 548438, 548439, 54843x, 548451, 548452, 548455, 548456, 548458, 548459, 54845x, 548461, 548465, 548468, 54846x, 5484x1, 5484x2, 5484x5, 5484x6, 5484x8, 5484x9, 5484xx, 5484y, 548501, 548502, 54850x, 54851, 548521, 548522, 54852x, 54853, 55020, 55021, 55022, 55023, 55024, 55025, 55026, 55027, 55028, 5502x, 5502y, 551101, 551102, 551111, 551112, 551121, 551122, 55113, 55120, 551200, 551201, 551202, 551203, 55120x, 55121, 551210, 551211, 551212, 551213, 55121x, 55122, 551220, 551221, 551222, 551223, 55122x, 55123, 551230, 551231, 551232, 55123x, 55124, 551240, 551241, 551242, 55124x, 5512x, 5512x0, 5512x1, 5512x2, 5512x3, 5512xx, 5512y, 552400, 552401, 552402, 55241, 55242, 55243, 55244, 5524x, 5524y, 55250, 55251, 55252, 5525x, 5525y, 553000, 553001, 553002, 553003, 55300x, 55301, 55304, 55305, 55308, 553090, 553091, 55309x, 5530x, 5530y, 55310, 55311, 55313x, 55314, 55315, 553171, 55317x, 55318, 5531x, 5531y, 55360, 553610, 553611, 55361x, 553645, 553646, 553647, 553649, 55364a, 5536x, 55520, 55523, 555300, 555301, 555302, 555303, 55530x, 555310, 555311, 555312, 555313, 55531x, 555320, 555321, 555322, 555323, 55532x, 5553x0, 5553x1, 5553x2, 5553x3, 5553xx, 5553y, 555440, 555441, 555442, 555443, 55544x, 555450, 555451, 555452, 555453, 55545x, 555460, 555461, 555462, 555463, 55546x, 5554a0, 5554a1, 5554a2, 5554a3, 5554ax, 5554b0, 5554b1, 5554b2, 5554b3, 5554bx, 5554x0, 5554x1, 5554x2, 5554x3, 5554xx, 5554y, 555930, 555931, 555932, 555933, 55593x, 557500, 557501, 55750x, 557520, 557521, 55752x, 557530, 557531, 55753x, 557540, 557541, 55754x, 557560, 557561, 55756x, 557570, 557571, 55757x, 557580, 557581, 55758x, 557590,

Filterliste	Kodes
	<p>557591, 55759x, 5575x0, 5575x1, 5575xx, 5575y, 557600, 557601, 55760x, 557610, 557611, 55761x, 557620, 557621, 55762x, 557630, 557631, 55763x, 557640, 557641, 55764x, 557650, 557651, 55765x, 557660, 557661, 55766x, 557670, 557671, 55767x, 557680, 557681, 55768x, 5576x0, 5576x1, 5576xx, 5576y, 557700, 557701, 55770x, 557710, 557711, 55771x, 557720, 557721, 55772x, 557730, 557731, 55773x, 557740, 557741, 55774x, 5577x0, 5577x1, 5577xx, 5577y, 557840, 557841, 557850, 557851, 557860, 557861, 557870, 557871, 557880, 557881, 5578x0, 5578x1, 55800, 55801, 55820, 55830, 55831, 55832, 55833, 5583x, 5583y, 55840, 55841, 55845, 55846, 558470, 558471, 558472, 558473, 558474, 55847x, 558480, 558481, 558482, 558483, 558484, 55848x, 55849, 5584a, 55893, 55894, 559040, 559041, 559042, 559043, 559050, 559051, 559052, 559053, 55911, 5592, 559300, 559301, 559302, 55930x, 559310, 559311, 55931x, 559320, 55932x, 5593x, 5593y, 55940, 55941, 55942, 559430, 559431, 55950, 559510, 559511, 55951x, 559520, 559521, 559522, 559523, 559524, 559525, 55953, 5595x, 5595y, 55961, 55962, 55963, 55964, 55965, 55966, 559671, 559672, 559673, 559674, 559675, 55970, 559700, 559701, 559702, 55970x, 559730, 559731, 559732, 559733, 559734, 559735, 559736, 55973x, 55974, 5598, 55980, 559900, 559901, 559902, 559903, 559904, 55990x, 560300, 56031, 560310, 560311, 56032, 560401, 560402, 560411, 560412, 560421, 560422, 560431, 560432, 560441, 560442, 560451, 560452, 5604x, 5604y, 56061, 56062, 56072, 5611, 56121, 56122, 56123, 56130, 56131, 56132, 5613x, 5613y, 5619, 5621, 56220, 56221, 56222, 56223, 56224, 56225, 56226, 56227, 56228, 5622x, 5622y, 56244, 56245, 5624x, 5624y, 56260, 56261, 56262, 56263, 56272, 5627x, 5627y, 56282, 56283, 56284, 5629x, 5629y, 56300, 56301, 56302, 56303, 56304, 56305, 5630x, 5630y, 56310, 56311, 56312, 5631x, 5631y, 56330, 56331, 5633x, 5633y, 56340, 56341, 56342, 5634x, 5634y, 5635, 56362, 56400, 56401, 56402, 56403, 56410, 56420, 56421, 56422, 5642y, 56430, 56431, 56432, 56433, 56434, 5643x, 5643y, 56440, 56441, 564420, 564421, 564422, 564423, 56442x, 5644x, 5644y, 56450, 56451, 564520, 564521, 564522, 564523, 56452x, 56453, 5645x, 5645y, 56460, 56461, 5646x, 5646y, 56491, 56492, 56493, 56494, 564950, 564951, 56495x, 56496, 56498, 56499, 5649a0, 5649a1, 5649ax, 5649b0, 5649b1, 5649b2, 5649b3, 5649b4, 5649bx, 565190, 565191, 565192, 565193, 565194, 565195, 56519x, 5651a0, 5651a1, 5651a2, 5651a3, 5651a4, 5651a5, 5651ax, 565240, 565241, 565242, 565243, 565244, 565245, 56524x, 565250, 565251, 565252, 565253, 565254, 565255, 56525x, 565260, 565261, 565262, 565263, 565264, 565265, 56526x, 5652y, 565320, 565321, 565322, 565323, 565324, 565325, 56532x, 565330, 565331, 565332, 565333, 565334, 565335, 56533x, 5653y, 565680, 565681, 565682, 565683, 565684, 565685, 56568x, 565690, 565691, 565692, 565693, 565694, 565695, 56569x, 5656a0, 5656a1, 5656a2, 5656a3, 5656a4, 5656a5, 5656ax, 5656b0, 5656b1, 5656b2, 5656b3, 5656b4, 5656b5, 5656bx, 5656x0, 5656x1, 5656x2, 5656x3, 5656x4, 5656x5, 5656xx, 5656y, 565760, 565761, 565762, 565763, 565764, 565765, 56576x, 565770, 565771, 565772, 565773, 565774, 565775, 56577x, 565780, 565781, 565782, 565783, 565784, 565785, 56578x, 565790, 565791, 565792, 565793, 565794, 565795, 56579x, 5657x0, 5657x1, 5657x2, 5657x3, 5657x4, 5657x5, 5657xx, 5657y, 56586, 56587, 56588, 56589, 5658x, 5658y, 565920, 565921, 565922, 565923, 565924, 565925, 56592x, 5659x0, 5659x1, 5659x2, 5659x3, 5659x4, 5659x5, 5659xx, 5659y, 56602, 56603, 56604, 56605, 56606, 56607, 5660x, 5660y, 566140, 566141, 566142, 566143, 566144, 566145, 56614x, 566150, 566151, 566152, 566153, 566154, 566155, 56615x, 566160, 566161, 566162, 566163, 566164, 566165, 56616x, 5661y, 566300, 566301, 566302, 566303, 566304, 566305, 56630x, 566310, 566311, 566312, 566313, 566314, 566315, 56631x, 566320, 566321, 566322, 566323, 566324, 566325, 56632x, 566330, 566331, 566332, 566333, 566334, 566335, 56633x, 566340, 566341, 566342, 566343, 566344, 566345, 56634x, 566350, 566351, 566352, 566353, 566354, 566355, 56635x, 5663x0, 5663x1, 5663x2, 5663x3, 5663x4, 5663x5, 5663xx, 5663y, 566540, 566541, 566542, 566543, 566544, 566545, 56654x, 566550, 566551, 566552, 566553, 566554, 566555, 56655x, 5665x0, 5665x1, 5665x2, 5665x3, 5665x4, 5665x5, 5665xx, 5665y, 566680, 566681, 566682, 566683, 566684, 566685, 56668x, 566690, 566691, 566692, 566693, 566694, 566695, 56669x, 5666a0, 5666a1, 5666a2, 5666a3, 5666a4, 5666a5, 5666ax, 5666b0, 5666b1,</p>

Filterliste	Kodes
	5666b2, 5666b3, 5666b4, 5666b5, 5666bx, 5666x0, 5666x1, 5666x2, 5666x3, 5666x4, 5666x5, 5666xx, 5666y, 568180, 568181, 568182, 568183, 568184, 568185, 568186, 56818x, 568190, 568191, 568192, 568193, 568194, 568195, 568196, 56819x, 568200, 568201, 568202, 568203, 568204, 568205, 56820x, 56821, 568210, 568211, 568212, 568213, 568214, 568215, 56821x, 56822, 568220, 568221, 568222, 56822x, 5682x0, 5682x1, 5682x2, 5682x3, 5682x4, 5682x5, 5682xx, 5682y, 568300, 568301, 568302, 568303, 568304, 568305, 56830x, 568310, 568311, 568312, 568313, 568314, 568315, 56831x, 568320, 568321, 568322, 568323, 568324, 568325, 56832x, 568340, 568341, 568342, 568343, 568344, 568345, 56834x, 5683x0, 5683x1, 5683x2, 5683x3, 5683x4, 5683x5, 5683xx, 5683y, 568500, 568501, 568502, 568503, 56850x, 56851, 56852, 56853, 568540, 568541, 568542, 568543, 56854x, 5685x, 5685y, 56870, 56871, 56872, 568730, 568731, 568732, 56873x, 5687y, 569200, 569201, 569202, 569203, 569204, 569205, 56920x, 569210, 569211, 569212, 569213, 569214, 569215, 56921x, 5692x, 5692x0, 5692x1, 5692x2, 5692x3, 5692x4, 5692x5, 5692xx, 5692y, 569500, 569501, 569502, 569503, 569504, 569505, 56950x, 569510, 569511, 569512, 569513, 569514, 569515, 56951x, 56953, 569530, 569531, 569532, 569533, 569534, 569535, 56953x, 57030, 57031, 57032, 57033, 5703x, 5703y, 570400, 570410, 570446, 570447, 57044a, 57044b, 57044c, 57044d, 57044e, 57044f, 57044g, 57044h, 57044j, 57044k, 57044m, 57044n, 57044p, 57044q, 57044r, 57044s, 57044t, 57044u, 57044v, 57044x, 570456, 570457, 57045a, 57045b, 57045c, 57045d, 57045e, 57045f, 57045g, 57045h, 57045j, 57045k, 57045m, 57045n, 57045p, 57045q, 57045r, 57045s, 57045t, 57045u, 57045v, 57045x, 570460, 570461, 570462, 570463, 570464, 570465, 570466, 570467, 570468, 570469, 57046a, 57046b, 57046c, 57046d, 57046e, 57046f, 57046g, 57046n, 57046p, 5704x, 5704y, 57050, 57051, 57052, 57053, 57054, 57055, 57056, 57057, 5705x, 5705y, 57071, 570720, 570721, 570722, 57072x, 570730, 570731, 570732, 57073x, 57120, 57144, 571440, 571441, 57145, 571460, 571461, 5714y, 57160, 57161, 57162, 57163, 57164, 57400, 57401, 5740y, 57410, 57411, 57412, 57413, 57414, 57415, 5741x, 5741y, 57490, 574910, 574911, 5749x, 5749y, 5784c0, 5784c1, 5784c3, 5784c4, 5784c6, 5784c7, 5784c9, 5784ca, 5784cd, 5784cf, 5784ch, 5784ck, 5784cn, 5784cp, 5784cr, 5784cs, 5784ct, 5784cu, 5784cv, 5784cw, 5784cx, 5784cz, 5784e0, 5784e1, 5784e3, 5784e4, 5784e6, 5784e7, 5784e9, 5784ea, 5784ed, 5784ef, 5784eh, 5784ek, 5784en, 5784ep, 5784er, 5784es, 5784et, 5784eu, 5784ev, 5784ew, 5784ex, 5784ez, 579000, 579001, 579002, 579003, 579004, 579005, 579006, 579007, 579008, 579009, 57900a, 57900b, 57900c, 57900d, 57900e, 57900f, 57900g, 57900h, 57900j, 57900k, 57900m, 57900n, 57900p, 57900q, 57900r, 57900s, 57900t, 57900u, 57900v, 57900w, 57900z, 579010, 579011, 579012, 579013, 579014, 579015, 579016, 579017, 579018, 579019, 57901a, 57901b, 57901c, 57901d, 57901e, 57901f, 57901g, 57901h, 57901j, 57901k, 57901m, 57901n, 57901p, 57901q, 57901r, 57901s, 57901t, 57901u, 57901v, 57901w, 57901z, 579020, 579021, 579022, 579023, 579024, 579025, 579026, 579027, 579028, 579029, 57902b, 57902c, 57902e, 57902f, 57902g, 57902h, 57902k, 57902m, 57902n, 57902p, 57902q, 57902r, 57902v, 57902w, 57902z, 579031, 579032, 579033, 579034, 579035, 579036, 579037, 579038, 579039, 57903e, 57903f, 57903g, 57903h, 57903k, 57903m, 57903n, 57903p, 57903q, 57903r, 579041, 579042, 579043, 579044, 579045, 579046, 579047, 579048, 579049, 57904e, 57904f, 57904g, 57904h, 57904k, 57904m, 57904n, 57904p, 57904q, 57904r, 579051, 579052, 579054, 579055, 579057, 579058, 579059, 57905e, 57905f, 57905g, 57905h, 57905k, 57905m, 57905n, 57905p, 57905q, 57905r, 579060, 579061, 579062, 579063, 579064, 579065, 579066, 579067, 579068, 579069, 57906a, 57906b, 57906c, 57906d, 57906e, 57906f, 57906g, 57906h, 57906j, 57906k, 57906m, 57906n, 57906p, 57906q, 57906r, 57906s, 57906t, 57906u, 57906v, 57906w, 57906z, 579071, 579072, 579073, 57907e, 57907f, 57907g, 57907h, 57907k, 57907m, 57907n, 579081, 579082, 57908e, 57908f, 57908g, 57908h, 57908k, 579090, 579091, 579092, 579093, 579094, 579095, 579096, 579097, 579098, 579099, 57909a, 57909b, 57909c, 57909d, 57909e, 57909f, 57909g, 57909h, 57909j, 57909k, 57909m, 57909n, 57909p, 57909q, 57909r, 57909s, 57909t, 57909u, 57909v, 57909w, 57909z, 5790cd, 5790ce, 5790cf, 5790cg, 5790ch, 5790ck, 5790cm, 5790cn, 5790cs, 5790ct, 5790d0, 5790d1, 5790d2, 5790d3, 5790d4, 5790d5, 5790d6,

Filterliste	Kodes
	<p>5790d7, 5790d8, 5790d9, 5790da, 5790db, 5790dc, 5790dd, 5790de, 5790df, 5790dg, 5790dh, 5790dj, 5790dk, 5790dm, 5790dn, 5790dp, 5790dq, 5790dr, 5790ds, 5790dt, 5790du, 5790dv, 5790dw, 5790dz, 5790k0, 5790k1, 5790k2, 5790k3, 5790k4, 5790k5, 5790k6, 5790k7, 5790k8, 5790k9, 5790ka, 5790kb, 5790kc, 5790kd, 5790ke, 5790kf, 5790kg, 5790kh, 5790kj, 5790kk, 5790km, 5790kn, 5790kp, 5790kq, 5790kr, 5790ks, 5790kt, 5790ku, 5790kv, 5790kw, 5790kz, 5790m1, 5790m2, 5790m3, 5790m4, 5790m5, 5790m6, 5790m7, 5790m8, 5790m9, 5790ma, 5790mb, 5790md, 5790mf, 5790mg, 5790mh, 5790mk, 5790mm, 5790mn, 5790mp, 5790mq, 5790mr, 5790ms, 5790mt, 5790mu, 5790mv, 5790n0, 5790n1, 5790n2, 5790n3, 5790n4, 5790n5, 5790n6, 5790n7, 5790n8, 5790n9, 5790na, 5790nb, 5790nc, 5790nd, 5790ne, 5790nf, 5790ng, 5790nh, 5790nj, 5790nk, 5790nm, 5790nn, 5790np, 5790nq, 5790nr, 5790ns, 5790nt, 5790nu, 5790nv, 5790nw, 5790nz, 5790p0, 5790p1, 5790p2, 5790p3, 5790p4, 5790p5, 5790p6, 5790p7, 5790p8, 5790p9, 5790pa, 5790pb, 5790pc, 5790pd, 5790pe, 5790pf, 5790pg, 5790ph, 5790pj, 5790pk, 5790pm, 5790pn, 5790pp, 5790pq, 5790pr, 5790ps, 5790pt, 5790pu, 5790pv, 5790pw, 5790pz, 5790x0, 5790x1, 5790x2, 5790x3, 5790x4, 5790x5, 5790x6, 5790x7, 5790x8, 5790x9, 5790xa, 5790xb, 5790xc, 5790xd, 5790xe, 5790xf, 5790xg, 5790xh, 5790xj, 5790xk, 5790xm, 5790xn, 5790xp, 5790xq, 5790xr, 5790xs, 5790xt, 5790xu, 5790xv, 5790xw, 5790xz, 579102, 579105, 579108, 57910g, 57910m, 57910q, 57910x, 579112, 579115, 579118, 57911g, 57911m, 57911q, 57911x, 579122, 579125, 579128, 57912g, 57912m, 57912q, 57912x, 579132, 57913g, 57913m, 57913x, 579142, 57914g, 57914x, 579152, 579155, 579158, 57915g, 57915m, 57915q, 57915x, 579162, 579165, 579168, 57916g, 57916m, 57916q, 57916x, 579172, 579175, 579178, 57917g, 57917m, 57917q, 57917x, 579182, 579185, 579188, 57918g, 57918m, 57918q, 57918x, 579192, 579195, 579198, 57919g, 57919m, 57919q, 57919x, 5791c2, 5791c5, 5791c8, 5791cg, 5791cm, 5791cq, 5791cx, 5791d2, 5791d5, 5791d8, 5791dg, 5791dm, 5791dq, 5791dx, 5791g2, 5791g5, 5791g8, 5791gg, 5791gm, 5791gq, 5791gx, 5791h2, 5791h5, 5791h8, 5791hg, 5791hm, 5791hq, 5791hx, 5791k2, 5791k5, 5791k8, 5791kg, 5791km, 5791kq, 5791kx, 5791m2, 5791m5, 5791m8, 5791mg, 5791mm, 5791mq, 5791mx, 5791n2, 5791n5, 5791n8, 5791ng, 5791nm, 5791nq, 5791nx, 5791x2, 5791x5, 5791x8, 5791xg, 5791xm, 5791xq, 5791xx, 579202, 579205, 579208, 57920g, 57920m, 57920q, 57920x, 579212, 579215, 579218, 57921g, 57921m, 57921q, 57921x, 579222, 579225, 579228, 57922g, 57922m, 57922q, 57922x, 579232, 57923g, 57923m, 57923x, 579242, 57924g, 57924x, 579252, 579255, 579258, 57925g, 57925m, 57925q, 57925x, 579262, 579265, 579268, 57926g, 57926m, 57926q, 57926x, 579272, 579275, 579278, 57927g, 57927m, 57927q, 57927x, 579282, 579285, 579288, 57928g, 57928m, 57928q, 57928x, 579292, 579295, 579298, 57929g, 57929m, 57929q, 57929x, 5792g2, 5792g5, 5792g8, 5792gg, 5792gm, 5792gq, 5792gx, 5792h2, 5792h5, 5792h8, 5792hg, 5792hm, 5792hq, 5792hx, 5792k2, 5792k5, 5792k8, 5792kg, 5792km, 5792kq, 5792kx, 5792m2, 5792m5, 5792m8, 5792mg, 5792mm, 5792mq, 5792mx, 5792n2, 5792n5, 5792n8, 5792ng, 5792nm, 5792nq, 5792nx, 5792x2, 5792x5, 5792x8, 5792xg, 5792xm, 5792xq, 5792xx, 5792y, 579301, 579303, 579304, 579306, 579307, 579309, 57930e, 57930f, 57930h, 57930k, 57930n, 57930p, 57930r, 57930x, 579311, 579313, 579314, 579316, 579317, 579319, 57931e, 57931f, 57931h, 57931j, 57931k, 57931n, 57931p, 57931r, 57931x, 579321, 579323, 579324, 579326, 579327, 579329, 57932e, 57932f, 57932h, 57932j, 57932k, 57932n, 57932p, 57932r, 57932x, 579331, 579333, 579334, 579336, 579337, 579339, 57933e, 57933f, 57933h, 57933j, 57933k, 57933n, 57933p, 57933r, 57933x, 579341, 579343, 57934e, 57934f, 57934h, 57934k, 57934n, 57934x, 579351, 57935e, 57935f, 57935h, 57935k, 57935x, 579361, 579363, 579364, 579366, 579367, 579369, 57936e, 57936f, 57936h, 57936j, 57936k, 57936n, 57936p, 57936r, 57936x, 579371, 579373, 579374, 579376, 579377, 579379, 57937e, 57937f, 57937h, 57937j, 57937k, 57937n, 57937p, 57937r, 57937x, 579381, 579383, 579384, 579386, 579387, 579389, 57938e, 57938f, 57938h, 57938j, 57938k, 57938n, 57938p, 57938r, 57938x, 579391, 579393, 579394, 579396, 579397, 579399, 57939e, 57939f, 57939h, 57939j, 57939k, 57939n, 57939p, 57939r, 57939x, 5793a1, 5793a3, 5793a4, 5793a7, 5793a9, 5793ae, 5793af, 5793ah, 5793ak, 5793an, 5793ap, 5793ar, 5793ax, 5793b1, 5793b3, 5793b4, 5793b6, 5793b7, 5793b9, 5793be, 5793bf,</p>

Filterliste	Kodes
	<p>5793bh, 5793bk, 5793bn, 5793bp, 5793br, 5793bx, 5793c1, 5793c3, 5793c4, 5793c6, 5793c7, 5793c9, 5793ce, 5793cf, 5793ch, 5793ck, 5793cn, 5793cp, 5793cr, 5793cx, 5793ef, 5793eh, 5793ej, 5793ek, 5793en, 5793ep, 5793er, 5793ex, 5793g1, 5793g3, 5793g4, 5793g6, 5793g7, 5793g9, 5793ge, 5793gf, 5793gh, 5793gk, 5793gn, 5793gp, 5793gr, 5793gx, 5793h1, 5793h3, 5793h4, 5793h6, 5793h7, 5793h9, 5793he, 5793hf, 5793hh, 5793hj, 5793hk, 5793hn, 5793hp, 5793hr, 5793hx, 5793k1, 5793k3, 5793k4, 5793k6, 5793k7, 5793k9, 5793ke, 5793kf, 5793kh, 5793kj, 5793kk, 5793kn, 5793kp, 5793kr, 5793kx, 5793m1, 5793m3, 5793m4, 5793m6, 5793m7, 5793m9, 5793me, 5793mf, 5793mh, 5793mk, 5793mn, 5793mp, 5793mr, 5793mx, 5793n1, 5793n3, 5793n4, 5793n6, 5793n7, 5793n9, 5793ne, 5793nf, 5793nh, 5793nj, 5793nk, 5793nn, 5793np, 5793nr, 5793nx, 5793x1, 5793x3, 5793x4, 5793x6, 5793x7, 5793x9, 5793xe, 5793xf, 5793xh, 5793xj, 5793xk, 5793xn, 5793xp, 5793xr, 5793xx, 5793y, 579401, 579403, 579404, 579406, 579407, 579409, 57940e, 57940f, 57940h, 57940j, 57940k, 57940n, 57940p, 57940r, 57940x, 579411, 579413, 579414, 579416, 579417, 579419, 57941e, 57941f, 57941h, 57941j, 57941k, 57941n, 57941p, 57941r, 57941x, 579421, 579423, 579424, 579426, 579427, 579429, 57942e, 57942f, 57942h, 57942j, 57942k, 57942n, 57942p, 57942r, 57942x, 579431, 579433, 57943e, 57943f, 57943h, 57943k, 57943n, 57943x, 579441, 57944e, 57944f, 57944h, 57944k, 57944x, 579451, 579453, 579454, 579456, 579457, 579459, 57945e, 57945f, 57945h, 57945j, 57945k, 57945n, 57945p, 57945r, 57945x, 579461, 579463, 579464, 579466, 579467, 579469, 57946e, 57946f, 57946h, 57946j, 57946k, 57946n, 57946p, 57946r, 57946x, 579471, 579473, 579474, 579476, 579477, 579479, 57947e, 57947f, 57947h, 57947j, 57947k, 57947n, 57947p, 57947r, 57947x, 579481, 579483, 579484, 579486, 579487, 579489, 57948e, 57948f, 57948h, 57948j, 57948k, 57948n, 57948p, 57948r, 57948x, 5794a1, 5794a3, 5794a4, 5794a7, 5794a9, 5794ae, 5794af, 5794ah, 5794ak, 5794an, 5794ap, 5794ar, 5794ax, 5794b1, 5794b3, 5794b4, 5794b6, 5794b7, 5794b9, 5794be, 5794bf, 5794bh, 5794bk, 5794bn, 5794bp, 5794br, 5794bx, 5794c1, 5794c3, 5794c4, 5794c6, 5794c7, 5794c9, 5794ce, 5794cf, 5794ch, 5794ck, 5794cn, 5794cp, 5794cr, 5794cx, 5794ef, 5794eh, 5794ej, 5794ek, 5794en, 5794ep, 5794er, 5794ex, 5794g1, 5794g3, 5794g4, 5794g6, 5794g7, 5794g9, 5794ge, 5794gf, 5794gh, 5794gk, 5794gn, 5794gp, 5794gr, 5794gx, 5794h1, 5794h3, 5794h4, 5794h6, 5794h7, 5794h9, 5794he, 5794hf, 5794hh, 5794hj, 5794hk, 5794hn, 5794hp, 5794hr, 5794hx, 5794k1, 5794k3, 5794k4, 5794k6, 5794k7, 5794k9, 5794ke, 5794kf, 5794kh, 5794kj, 5794kk, 5794kn, 5794kp, 5794kr, 5794kx, 5794m1, 5794m3, 5794m4, 5794m6, 5794m7, 5794m9, 5794me, 5794mf, 5794mh, 5794mk, 5794mn, 5794mp, 5794mr, 5794mx, 5794n1, 5794n3, 5794n4, 5794n6, 5794n7, 5794n9, 5794ne, 5794nf, 5794nh, 5794nj, 5794nk, 5794nn, 5794np, 5794nr, 5794nx, 5794x1, 5794x3, 5794x4, 5794x6, 5794x7, 5794x9, 5794xe, 5794xf, 5794xh, 5794xj, 5794xk, 5794xn, 5794xp, 5794xr, 5794xx, 5794y, 579510, 57951a, 57951b, 57951c, 57951u, 57951v, 57951w, 57951x, 57951z, 579520, 57952a, 57952b, 57952c, 57952u, 57952v, 57952w, 57952x, 57952z, 579530, 57953a, 57953b, 57953c, 57953u, 57953v, 57953w, 57953x, 57953z, 579540, 57954a, 57954b, 57954c, 57954u, 57954v, 57954w, 57954x, 57954z, 579550, 57955a, 57955b, 57955c, 57955u, 57955v, 57955w, 57955x, 57955z, 579560, 57956a, 57956b, 57956c, 57956u, 57956v, 57956w, 57956x, 57956z, 579580, 57958a, 57958b, 57958c, 57958u, 57958v, 57958w, 57958x, 57958z, 5795e0, 5795ea, 5795eb, 5795ec, 5795eu, 5795ev, 5795ew, 5795ex, 5795ez, 5795g0, 5795ga, 5795gb, 5795gc, 5795gu, 5795gv, 5795gw, 5795gx, 5795gz, 5795h0, 5795ha, 5795hb, 5795hc, 5795hu, 5795hv, 5795hw, 5795hx, 5795hz, 5795k0, 5795ka, 5795kb, 5795kc, 5795ku, 5795kv, 5795kw, 5795kx, 5795kz, 5795ma, 5795mb, 5795mu, 5795mv, 5795mx, 5795n0, 5795na, 5795nb, 5795nc, 5795nu, 5795nv, 5795nw, 5795nx, 5795nz, 5795pb, 5795pv, 5795px, 5795x0, 5795xa, 5795xb, 5795xc, 5795xu, 5795xv, 5795xw, 5795xx, 5795xz, 5795y, 579600, 57960a, 57960b, 57960c, 57960u, 57960v, 57960w, 57960x, 57960z, 579610, 57961a, 57961b, 57961c, 57961u, 57961v, 57961w, 57961x, 57961z, 579620, 57962a, 57962b, 57962c, 57962u, 57962v, 57962w, 57962x, 57962z, 579630, 57963a, 57963b, 57963c, 57963u, 57963v, 57963w, 57963x, 57963z, 579640, 57964a, 57964b, 57964c, 57964u, 57964v, 57964w, 57964x, 57964z, 579650, 57965a, 57965b, 57965c, 57965u, 57965v, 57965w, 57965x, 57965z,</p>

Filterliste	Kodes
	<p>579660, 57966a, 57966b, 57966c, 57966d, 57966e, 57966f, 57966g, 57966h, 57966i, 57966j, 57966k, 57966l, 57966m, 57966n, 57966o, 57966p, 57966q, 57966r, 57966s, 57966t, 57966u, 57966v, 57966w, 57966x, 57966y, 57966z, 5796e0, 5796ea, 5796eb, 5796ec, 5796eu, 5796ev, 5796ew, 5796ex, 5796ez, 5796g0, 5796ga, 5796gb, 5796gc, 5796gu, 5796gv, 5796gw, 5796gx, 5796gz, 5796h0, 5796ha, 5796hb, 5796hc, 5796hd, 5796he, 5796hf, 5796hg, 5796hh, 5796hi, 5796hj, 5796hk, 5796hl, 5796hm, 5796hn, 5796ho, 5796hp, 5796hq, 5796hr, 5796hs, 5796ht, 5796hu, 5796hv, 5796hw, 5796hx, 5796hz, 5796k0, 5796ka, 5796kb, 5796kc, 5796ku, 5796kv, 5796kw, 5796kx, 5796kz, 5796ma, 5796mb, 5796mu, 5796mv, 5796mx, 5796n0, 5796na, 5796nb, 5796nc, 5796nu, 5796nv, 5796nw, 5796nx, 5796nz, 5796pb, 5796pv, 5796px, 5796x0, 5796xa, 5796xb, 5796xc, 5796xu, 5796xv, 5796xw, 5796xx, 5796xz, 5796y, 57971s, 57971t, 57972s, 57972t, 57973s, 57973t, 57974s, 57974t, 57975s, 57975t, 57976s, 57976t, 57977s, 57977t, 5797es, 5797et, 5797hs, 5797ht, 5797ks, 5797kt, 5797ms, 5797mt, 5797ns, 5797nt, 5797xs, 5797xt, 5797y, 579a00, 579a01, 579a03, 579a04, 579a05, 579a06, 579a07, 579a08, 579a09, 579a0a, 579a0b, 579a0c, 579a0d, 579a0e, 579a0f, 579a0g, 579a0h, 579a0j, 579a0k, 579a0m, 579a0n, 579a0p, 579a0q, 579a0r, 579a10, 579a11, 579a12, 579a13, 579a14, 579a15, 579a16, 579a17, 579a18, 579a19, 579a1a, 579a1b, 579a1c, 579a1d, 579a1e, 579a1f, 579a1g, 579a1h, 579a1j, 579a1k, 579a1m, 579a1n, 579a1p, 579a1q, 579a1r, 579a60, 579a61, 579a62, 579a63, 579a64, 579a65, 579a66, 579a67, 579a68, 579a69, 579a6a, 579a6b, 579a6c, 579a6d, 579a6e, 579a6f, 579a6g, 579a6h, 579a6j, 579a6k, 579a6m, 579a6n, 579a6p, 579a6q, 579a6r, 579a70, 579a71, 579a72, 579a73, 579a74, 579a75, 579a76, 579a77, 579a78, 579a79, 579a7a, 579a7b, 579a7c, 579a7d, 579a7e, 579a7f, 579a7g, 579a7h, 579a7j, 579a7k, 579a7m, 579a7n, 579a7p, 579a7q, 579a7r, 579a81, 579a82, 579a83, 579a84, 579a85, 579a86, 579a87, 579a88, 579a89, 579a8a, 579a8b, 579a8c, 579a8d, 579a8e, 579a8f, 579a8g, 579a8h, 579a8j, 579a8k, 579a8m, 579a8n, 579a8p, 579a8q, 579a8r, 579ach, 579ack, 579acm, 579ae0, 579ae1, 579ae3, 579ae4, 579ae5, 579ae6, 579ae7, 579ae8, 579ae9, 579aea, 579aeh, 579aej, 579aek, 579aem, 579aen, 579aep, 579aeq, 579ag0, 579ag1, 579ag3, 579ag4, 579ag5, 579ag6, 579ag7, 579ag8, 579ag9, 579agb, 579agc, 579agd, 579agg, 579agh, 579agj, 579agk, 579agm, 579agn, 579agp, 579agq, 579agr, 579ax0, 579ax1, 579ax2, 579ax3, 579ax4, 579ax5, 579ax6, 579ax7, 579ax8, 579ax9, 579axa, 579axb, 579axc, 579axd, 579axe, 579axf, 579axg, 579axh, 579axj, 579axk, 579axm, 579axn, 579axp, 579axq, 579axr, 579b00, 579b01, 579b02, 579b03, 579b04, 579b05, 579b06, 579b07, 579b08, 579b09, 579b0a, 579b0b, 579b0c, 579b0d, 579b0e, 579b0f, 579b0g, 579b0h, 579b0j, 579b0k, 579b0m, 579b0n, 579b0p, 579b0q, 579b0r, 579b10, 579b11, 579b12, 579b13, 579b14, 579b15, 579b16, 579b17, 579b18, 579b19, 579b1a, 579b1b, 579b1c, 579b1d, 579b1e, 579b1f, 579b1g, 579b1h, 579b1j, 579b1k, 579b1m, 579b1n, 579b1p, 579b1q, 579b1r, 579b20, 579b21, 579b22, 579b23, 579b24, 579b25, 579b26, 579b27, 579b28, 579b29, 579b2a, 579b2b, 579b2c, 579b2d, 579b2e, 579b2f, 579b2g, 579b2h, 579b2j, 579b2k, 579b2m, 579b2n, 579b2p, 579b2q, 579b2r, 579b60, 579b61, 579b62, 579b63, 579b64, 579b65, 579b66, 579b67, 579b68, 579b69, 579b6a, 579b6b, 579b6c, 579b6d, 579b6e, 579b6f, 579b6g, 579b6h, 579b6j, 579b6k, 579b6m, 579b6n, 579b6p, 579b6q, 579b6r, 579b70, 579b71, 579b72, 579b73, 579b74, 579b75, 579b76, 579b77, 579b78, 579b79, 579b7a, 579b7b, 579b7c, 579b7d, 579b7e, 579b7f, 579b7g, 579b7h, 579b7j, 579b7k, 579b7m, 579b7n, 579b7p, 579b7q, 579b7r, 579b80, 579b81, 579b82, 579b83, 579b84, 579b85, 579b86, 579b87, 579b88, 579b89, 579b8a, 579b8b, 579b8c, 579b8d, 579b8e, 579b8f, 579b8g, 579b8h, 579b8j, 579b8k, 579b8m, 579b8n, 579b8p, 579b8q, 579b8r, 579bc, 579bch, 579bcj, 579bck, 579bcm, 579be0, 579be1, 579be2, 579be3, 579be4, 579be5, 579be6, 579be7, 579be8, 579be9, 579bea, 579beb, 579bec, 579bed, 579bee, 579bef, 579beg, 579beh, 579bej, 579bek, 579bem, 579ben, 579bep, 579beq, 579ber, 579bg0, 579bg1, 579bg3, 579bg4, 579bg5, 579bg6, 579bg7, 579bg8, 579bg9, 579bga, 579bgb, 579bgc, 579bgd, 579bgg, 579bgh, 579bgj, 579bgk, 579bgm, 579bgp, 579bgq, 579bgr, 579bh0, 579bh1, 579bh2, 579bh3, 579bh4, 579bh5, 579bh6, 579bh7, 579bh8, 579bh9, 579bha, 579bhb, 579bhc, 579bhd, 579bhe, 579bhf, 579bhg, 579bhj, 579bhk, 579bhm, 579bhn, 579bhp, 579bhq, 579bhr, 579bx0, 579bx1, 579bx2, 579bx3, 579bx4, 579bx5, 579bx6, 579bx7, 579bx8, 579bx9, 579bxa, 579bxb, 579bxc, 579bxd, 579bx, 579bxf, 579bxg, 579bxh, 579bxj, 579bxk, 579bxm, 579bxn, 579bxp, 579bxq, 579bxr, 580000, 580001, 580002, 580003, 580004, 580005, 580006, 580007, 580008, 580009, 58000e, 58000f, 58000g, 58000h, 58000j, 58000k, 58000m, 58000n, 58000p,</p>

Filterliste	Kodes
	58000q, 58000r, 580010, 580011, 580012, 580013, 580014, 580015, 580016, 580017, 580018, 580019, 58001e, 58001f, 58001g, 58001h, 58001j, 58001k, 58001m, 58001n, 58001p, 58001q, 58001r, 58001s, 58001t, 58001x, 580030, 580031, 580032, 580033, 580034, 580035, 580036, 580037, 580038, 580039, 58003e, 58003f, 58003g, 58003h, 58003j, 58003k, 58003m, 58003n, 58003p, 58003q, 58003r, 580040, 580041, 580042, 580043, 580044, 580045, 580046, 580047, 580048, 580049, 58004e, 58004f, 58004g, 58004h, 58004j, 58004k, 58004m, 58004n, 58004p, 58004q, 58004r, 580050, 580051, 580052, 580053, 580054, 580055, 580056, 580057, 580058, 580059, 58005e, 58005f, 58005g, 58005h, 58005j, 58005k, 58005m, 58005n, 58005p, 58005q, 58005r, 580060, 580061, 580062, 580063, 580064, 580065, 580066, 580067, 580068, 580069, 58006e, 58006f, 58006g, 58006h, 58006j, 58006k, 58006m, 58006n, 58006p, 58006q, 58006r, 580070, 580071, 580072, 580073, 580074, 580075, 580076, 580077, 580078, 580079, 58007e, 58007f, 58007g, 58007h, 58007j, 58007k, 58007m, 58007n, 58007p, 58007q, 58007r, 580080, 580081, 580082, 580083, 580084, 580085, 580086, 580087, 580088, 580089, 58008e, 58008f, 58008g, 58008h, 58008j, 58008k, 58008m, 58008n, 58008p, 58008q, 58008r, 580090, 580091, 580092, 580093, 580094, 580095, 580096, 580097, 580098, 580099, 58009e, 58009f, 58009g, 58009h, 58009j, 58009k, 58009m, 58009n, 58009p, 58009q, 58009r, 5800c0, 5800c1, 5800c2, 5800c3, 5800c4, 5800c5, 5800c6, 5800c7, 5800c8, 5800c9, 5800ce, 5800cf, 5800cg, 5800ch, 5800cj, 5800ck, 5800cm, 5800cn, 5800cp, 5800cq, 5800cr, 5800x0, 5800x1, 5800x2, 5800x3, 5800x4, 5800x5, 5800x6, 5800x7, 5800x8, 5800x9, 5800xe, 5800xf, 5800xg, 5800xh, 5800xj, 5800xk, 5800xm, 5800xn, 5800xp, 5800xq, 5800xr, 580100, 580101, 580103, 580104, 580105, 580106, 580107, 580108, 580109, 58010e, 58010f, 58010g, 58010h, 58010j, 58010k, 58010m, 58010n, 58010p, 58010q, 58010r, 58010s, 58010t, 58010x, 580130, 580131, 580133, 580134, 580135, 580136, 580137, 580138, 580139, 58013e, 58013f, 58013g, 58013h, 58013j, 58013k, 58013m, 58013n, 58013p, 58013q, 58013r, 58013s, 58013t, 58013x, 580140, 580141, 580143, 580144, 580145, 580146, 580147, 580148, 580149, 58014e, 58014f, 58014g, 58014h, 58014j, 58014k, 58014m, 58014n, 58014p, 58014q, 58014r, 58015, 58016, 58017, 58018, 58019, 5801a0, 5801a4, 5801a7, 5801ag, 5801ah, 5801ak, 5801am, 5801as, 5801at, 5801ax, 5801b0, 5801b1, 5801b3, 5801b4, 5801b5, 5801b6, 5801b7, 5801b8, 5801b9, 5801be, 5801bg, 5801bh, 5801bj, 5801bk, 5801bm, 5801bn, 5801bp, 5801bq, 5801br, 5801bs, 5801bt, 5801c0, 5801c1, 5801c3, 5801c4, 5801c5, 5801c6, 5801c7, 5801c8, 5801c9, 5801ce, 5801cg, 5801ch, 5801cj, 5801ck, 5801cm, 5801cn, 5801cp, 5801cq, 5801cr, 5801cs, 5801ct, 5801cx, 5801d, 5801e, 5801f, 5801g0, 5801g1, 5801g3, 5801g4, 5801g5, 5801g6, 5801g7, 5801g8, 5801g9, 5801ge, 5801gg, 5801gh, 5801gj, 5801gk, 5801gm, 5801gn, 5801gp, 5801gq, 5801gr, 5801gs, 5801gt, 5801h0, 5801h1, 5801h3, 5801h4, 5801h5, 5801h6, 5801h7, 5801h8, 5801h9, 5801he, 5801hg, 5801hh, 5801hj, 5801hk, 5801hm, 5801hn, 5801hp, 5801hq, 5801hr, 5801hs, 5801ht, 5801hx, 5801j, 5801k0, 5801k1, 5801k3, 5801k4, 5801k5, 5801k6, 5801k7, 5801k8, 5801k9, 5801ke, 5801kg, 5801kh, 5801kj, 5801kk, 5801km, 5801kn, 5801kp, 5801kq, 5801kr, 5801ks, 5801kt, 5801m0, 5801m1, 5801m2, 5801m3, 5801m4, 5801m5, 5801m6, 5801m7, 5801m8, 5801m9, 5801me, 5801mf, 5801mg, 5801mh, 5801mj, 5801mk, 5801mm, 5801mn, 5801mp, 5801mq, 5801mr, 5801ms, 5801mt, 5801mx, 5801n0, 5801n1, 5801n3, 5801n4, 5801n5, 5801n6, 5801n7, 5801n8, 5801n9, 5801ne, 5801ng, 5801nh, 5801nj, 5801nk, 5801nm, 5801nn, 5801np, 5801nq, 5801nr, 5801p0, 5801p1, 5801p3, 5801p4, 5801p5, 5801p6, 5801p7, 5801p8, 5801p9, 5801pe, 5801pg, 5801ph, 5801pj, 5801pk, 5801pm, 5801pn, 5801pp, 5801pq, 5801pr, 5801x0, 5801x1, 5801x2, 5801x3, 5801x4, 5801x5, 5801x6, 5801x7, 5801x8, 5801x9, 5801xe, 5801xf, 5801xg, 5801xh, 5801xj, 5801xk, 5801xm, 5801xn, 5801xp, 5801xq, 5801xr, 58020, 58021, 58022, 58023, 58024, 58025, 58026, 58027, 58028, 58029, 5802x, 5802y, 58030, 58031, 58032, 58033, 58034, 58035, 58036, 58037, 58038, 58039, 5803a, 5803x, 5803y, 58040, 58041, 58042, 58043, 58044, 58045, 58046, 58047, 58048, 5804x, 5804y, 58063, 58064, 58065, 58066, 58067, 5806c, 5806d, 5806x, 5806y, 581000, 581001, 581002, 581003, 581004, 581005, 581006, 581007, 581008, 581009, 58100e, 58100f, 58100g, 58100h, 58100j, 58100k, 58100m, 58100n, 58100p, 58100q, 58100r, 58100s, 58100t, 58100x, 581020, 581021, 581022, 581023,

Filterliste	Kodes
	581024, 581025, 581026, 581027, 581028, 581029, 58102e, 58102f, 58102g, 58102h, 58102j, 58102k, 58102m, 58102n, 58102p, 58102q, 58102r, 58102s, 58102t, 58102x, 581030, 581031, 581033, 581034, 581035, 581036, 581037, 581038, 581039, 58103e, 58103f, 58103g, 58103h, 58103j, 58103k, 58103m, 58103n, 58103p, 58103q, 58103r, 58103s, 58103t, 58103x, 58104, 581040, 581041, 581043, 581044, 581045, 581046, 581047, 581048, 581049, 58104e, 58104g, 58104h, 58104j, 58104k, 58104m, 58104n, 58104p, 58104q, 58104r, 58104s, 58104t, 58104x, 58105, 581050, 581051, 581052, 581053, 581054, 581055, 581056, 581057, 581058, 581059, 58105e, 58105f, 58105g, 58105h, 58105j, 58105k, 58105m, 58105n, 58105p, 58105q, 58105r, 58105s, 58105t, 58105x, 58106, 581060, 581061, 581062, 581063, 581064, 581065, 581066, 581067, 581068, 581069, 58106e, 58106f, 58106g, 58106h, 58106j, 58106k, 58106m, 58106n, 58106p, 58106q, 58106r, 58106s, 58106t, 58106x, 581090, 581091, 581093, 581094, 581095, 581096, 581097, 581098, 581099, 58109e, 58109f, 58109g, 58109h, 58109j, 58109k, 58109m, 58109n, 58109p, 58109q, 58109r, 58109s, 58109t, 58109x, 5810x0, 5810x1, 5810x2, 5810x3, 5810x4, 5810x5, 5810x6, 5810x7, 5810x8, 5810x9, 5810xe, 5810xf, 5810xg, 5810xh, 5810xj, 5810xk, 5810xm, 5810xn, 5810xp, 5810xq, 5810xr, 5810xs, 5810xt, 5810xx, 5810y, 581107, 58110h, 58110x, 58111g, 58111h, 58111x, 581120, 581121, 581123, 581124, 581125, 581126, 581127, 581128, 581129, 58112e, 58112g, 58112h, 58112j, 58112k, 58112m, 58112n, 58112p, 58112q, 58112r, 58112s, 58112t, 58112x, 581130, 581131, 581133, 581134, 581135, 581136, 581137, 581138, 581139, 58113e, 58113g, 58113h, 58113j, 58113k, 58113m, 58113n, 58113p, 58113q, 58113r, 58113s, 58113t, 58113x, 581140, 581141, 581142, 581143, 581144, 581145, 581146, 581147, 581148, 581149, 58114e, 58114f, 58114g, 58114h, 58114j, 58114k, 58114m, 58114n, 58114p, 58114q, 58114r, 58114s, 58114t, 58114x, 5811x0, 5811x1, 5811x2, 5811x3, 5811x4, 5811x5, 5811x6, 5811x7, 5811x8, 5811x9, 5811xe, 5811xf, 5811xg, 5811xh, 5811xj, 5811xk, 5811xm, 5811xn, 5811xp, 5811xq, 5811xr, 5811xs, 5811xt, 5811xx, 5811y, 581200, 581201, 581203, 581204, 581205, 581206, 581207, 581208, 581209, 58120e, 58120f, 58120g, 58120h, 58120j, 58120k, 58120m, 58120n, 58120p, 58120q, 58120r, 58120s, 58120t, 58120x, 581230, 581231, 581233, 581234, 581235, 581236, 581237, 581238, 581239, 58123e, 58123f, 58123g, 58123h, 58123j, 58123k, 58123m, 58123n, 58123p, 58123q, 58123r, 58123s, 58123t, 58123x, 581240, 581241, 581243, 581244, 581245, 581246, 581247, 581248, 581249, 58124e, 58124f, 58124g, 58124h, 58124j, 58124k, 58124m, 58124n, 58124p, 58124q, 58124r, 58124s, 58124t, 58124x, 58126, 58127, 581280, 581284, 581287, 58128g, 58128h, 58128k, 58128m, 58128s, 58128t, 58128x, 581290, 581291, 581293, 581294, 581295, 581296, 581297, 581298, 581299, 58129e, 58129f, 58129g, 58129h, 58129j, 58129k, 58129m, 58129n, 58129p, 58129q, 58129r, 58129s, 58129t, 58129x, 5812a0, 5812a1, 5812a3, 5812a4, 5812a5, 5812a6, 5812a7, 5812a8, 5812a9, 5812ae, 5812af, 5812ag, 5812ah, 5812aj, 5812ak, 5812am, 5812an, 5812ap, 5812aq, 5812ar, 5812as, 5812at, 5812ax, 5812b, 5812c, 5812d, 5812e0, 5812e1, 5812e3, 5812e4, 5812e5, 5812e6, 5812e7, 5812e8, 5812e9, 5812ee, 5812ef, 5812eg, 5812eh, 5812ej, 5812ek, 5812em, 5812en, 5812ep, 5812eq, 5812er, 5812es, 5812et, 5812ex, 5812f0, 5812f1, 5812f3, 5812f4, 5812f5, 5812f6, 5812f7, 5812f8, 5812f9, 5812fe, 5812fg, 5812fh, 5812fj, 5812fk, 5812fm, 5812fn, 5812fp, 5812fq, 5812fr, 5812fs, 5812ft, 5812fx, 5812g0, 5812g1, 5812g3, 5812g4, 5812g5, 5812g6, 5812g7, 5812g8, 5812g9, 5812ge, 5812gg, 5812gh, 5812gj, 5812gk, 5812gm, 5812gn, 5812gp, 5812gq, 5812gr, 5812gs, 5812gt, 5812gx, 5812h0, 5812h1, 5812h3, 5812h4, 5812h5, 5812h6, 5812h7, 5812h8, 5812h9, 5812he, 5812hf, 5812hg, 5812hh, 5812hj, 5812hk, 5812hm, 5812hn, 5812hp, 5812hq, 5812hr, 5812hs, 5812ht, 5812hx, 5812k0, 5812k1, 5812k2, 5812k3, 5812k4, 5812k5, 5812k6, 5812k7, 5812k8, 5812k9, 5812ke, 5812kf, 5812kg, 5812kh, 5812kj, 5812kk, 5812km, 5812kn, 5812kp, 5812kq, 5812kr, 5812ks, 5812kt, 5812kx, 5812m0, 5812m1, 5812m3, 5812m4, 5812m5, 5812m6, 5812m7, 5812m8, 5812m9, 5812me, 5812mg, 5812mh, 5812mj, 5812mk, 5812mm, 5812mn, 5812mp, 5812mq, 5812mr, 5812ms, 5812mt, 5812mx, 5812n0, 58130, 58131, 58132, 58133, 58134, 58135, 58136, 58137, 58138, 58139, 5813a, 5813b, 5813c, 5813d, 5813e, 5813f, 5813g, 5813h, 58140, 58141, 58142, 58143, 58144, 58145, 58146, 58147, 58148, 58149, 5814b, 5814c, 58150, 58151, 581520,

Filterliste	Kodes
	<p>581521, 581522, 581523, 581530, 581531, 581532, 581533, 58161, 58162, 5816x, 5816y, 581900, 581901, 581903, 581904, 581905, 581906, 581907, 581908, 581909, 58190e, 58190f, 58190g, 58190h, 58190j, 58190k, 58190m, 58190n, 58190p, 58190q, 58190r, 58190s, 58190t, 58190x, 581910, 581914, 581915, 58191h, 58191k, 58191s, 58191t, 58191x, 581920, 58192h, 58192x, 58194, 5819x, 5819x0, 5819x1, 5819x2, 5819x3, 5819x4, 5819x5, 5819x6, 5819x7, 5819x8, 5819x9, 5819xe, 5819xf, 5819xg, 5819xh, 5819xj, 5819xk, 5819xm, 5819xn, 5819xp, 5819xq, 5819xr, 5819xs, 5819xt, 5819xx, 5819y, 582000, 582001, 582002, 582020, 582021, 582022, 582030, 582031, 582040, 582041, 582050, 582051, 582070, 582071, 582072, 582080, 582081, 582082, 582092, 582093, 582094, 582095, 582096, 5820x0, 5820x1, 5820x2, 5820y, 58210, 582110, 582111, 582112, 582113, 582114, 582115, 582116, 582118, 58211x, 582120, 582122, 582124, 582125, 582126, 582127, 582128, 582129, 58212a, 58212b, 58212x, 582130, 582131, 582132, 582133, 58213x, 582140, 582141, 582142, 582143, 58214x, 582150, 582151, 582152, 582153, 58215x, 582160, 582161, 582162, 582163, 58216x, 58217, 58218, 58219, 5821a, 5821b, 5821c, 5821d, 5821e, 5821f0, 5821f1, 5821f2, 5821f3, 5821f4, 5821fx, 5821g0, 5821g1, 5821g2, 5821g3, 5821g4, 5821g5, 5821gx, 5821h, 5821j0, 5821j1, 5821j2, 5821jx, 5821k, 582200, 582201, 582202, 582280, 582281, 582283, 582284, 582285, 582286, 582287, 582290, 582291, 582292, 5822c, 5822f0, 5822f1, 5822f2, 5822g0, 5822g1, 5822g2, 5822h0, 5822h1, 5822h2, 5822j1, 5822j2, 5822k0, 5822k1, 5822k2, 5822x0, 5822x1, 5822x2, 5822y, 58230, 582310, 582311, 582319, 58231a, 58231b, 58231c, 58231d, 58231e, 58231f, 58231x, 582320, 582321, 582322, 582325, 582326, 582327, 582328, 582329, 58232a, 58232b, 58232x, 582340, 582341, 582342, 582343, 58234x, 582350, 582351, 582352, 582353, 582354, 582355, 58236, 58237, 58239, 5823a, 5823b0, 5823b7, 5823b8, 5823b9, 5823ba, 5823bb, 5823bx, 5823c, 5823d, 5823e, 5823f0, 5823f1, 5823f2, 5823fd, 5823fe, 5823ff, 5823fg, 5823fh, 5823fx, 5823g, 5823h0, 5823h1, 5823j, 5823k0, 5823k1, 5823k2, 5823k3, 5823k4, 5823k5, 5823k6, 5823k7, 5823kx, 5823m, 582400, 582401, 58240x, 58241, 582420, 582421, 58243, 58244, 582440, 582441, 58245, 582450, 582451, 582452, 58246, 582460, 582461, 58247, 582470, 582471, 58248, 582490, 582491, 582492, 582493, 582494, 582495, 5824a, 5824x, 5824y, 582500, 582501, 582502, 582503, 582504, 582510, 582511, 582512, 58251x, 582520, 582521, 58252x, 58253, 58254, 58255, 58256, 58257, 58258, 58259, 5825a, 5825b, 5825c, 5825d, 5825e, 5825f, 5825g, 5825h, 5825j, 5825k0, 5825k1, 5825kx, 5825m0, 5825m1, 5825m2, 5825m3, 5825m4, 5825m5, 5825m6, 5825n, 582600, 582601, 58261, 58262, 5826x, 5826y, 58270, 582710, 582711, 582712, 582713, 582714, 58271x, 58272, 58273, 58275, 58276, 58277, 582900, 582901, 58290x, 58291, 58292, 58293, 58294, 58295, 58296, 58297, 58298, 58299, 5829a, 5829b, 5829c, 5829e, 5829f, 5829g, 5829h, 5829j0, 5829jx, 586a20, 586a21, 586a3, 5870a0, 5870a1, 5870a2, 5870a3, 5870a4, 5870a5, 5870a6, 5870a7, 5870ax, 58720, 58721, 5872x, 5872y, 58770, 587710, 587711, 587712, 58771x, 587720, 587721, 587722, 58772x, 5877x, 5877y, 588300, 588301, 588310, 588311, 588320, 588321, 58840, 58841, 58842, 5884x, 5884y, 588630, 588631, 588640, 588641, 588650, 588651, 588660, 588661, 588670, 588671, 588680, 588681, 58890, 58891, 588920, 588921, 588930, 588931, 588940, 588941, 588950, 588951, 58896, 58897, 598f</p>
ELIXHAUSER_ICD	<p>A52.0, A52.1, A52.2, A52.3, A52.7, A52.8, A52.9, B18.0, B18.1, B18.11, B18.12, B18.14, B18.19, B18.2, B18.8, B18.9, B20, B21, B22, B24, C00.0, C00.1, C00.2, C00.3, C00.4, C00.5, C00.6, C00.8, C00.9, C01, C02.0, C02.1, C02.2, C02.3, C02.4, C02.8, C02.9, C04.0, C04.1, C04.8, C04.9, C05.0, C05.1, C05.2, C05.8, C05.9, C06.0, C06.1, C06.2, C06.8, C06.9, C07, C08.0, C08.1, C08.8, C08.9, C09.0, C09.1, C09.8, C09.9, C10.0, C10.1, C10.2, C10.3, C10.4, C10.8, C10.9, C11.0, C11.1, C11.2, C11.3, C11.8, C11.9, C12, C13.0, C13.1, C13.2, C13.8, C13.9, C14.0, C14.2, C14.8, C15.0, C15.1, C15.2, C15.3, C15.4, C15.5, C15.8, C15.9, C16.0, C16.1, C16.2, C16.3, C16.4, C16.5, C16.6, C16.8, C16.9, C17.0, C17.1, C17.2, C17.3, C17.8, C17.9, C18.0, C18.1, C18.2, C18.3, C18.4, C18.5, C18.6, C18.7, C18.8, C18.9, C19, C20, C21.0, C21.1, C21.2, C21.8, C22.0, C22.1, C22.2, C22.3, C22.4, C22.7, C22.9, C23, C24.0, C24.1, C24.8, C24.9, C25.0, C25.1, C25.2, C25.3, C25.4, C25.7, C25.8, C25.9, C26.0, C26.1, C26.8, C26.9, C31.0, C31.1, C31.2, C31.3, C31.8, C31.9, C32.0, C32.1, C32.2, C32.3, C32.8, C32.9, C33, C34.0, C34.1, C34.2, C34.3, C34.8, C34.9, C37,</p>

Filterliste	Kodes
	C38.0, C38.1, C38.2, C38.3, C38.4, C38.8, C39.0, C39.8, C39.9, C40.0, C40.1, C40.2, C40.3, C40.8, C40.9, C41.01, C41.02, C41.1, C41.2, C41.30, C41.31, C41.32, C41.4, C41.8, C41.9, C43.0, C43.1, C43.2, C43.3, C43.4, C43.5, C43.6, C43.7, C43.8, C43.9, C45.0, C45.1, C45.2, C45.7, C45.9, C46.0, C46.1, C46.2, C46.3, C46.7, C46.8, C46.9, C47.0, C47.1, C47.2, C47.3, C47.4, C47.5, C47.6, C47.8, C47.9, C48.0, C48.1, C48.2, C48.8, C49.0, C49.1, C49.2, C49.3, C49.4, C49.5, C49.6, C49.8, C49.9, C50.0, C50.1, C50.2, C50.3, C50.4, C50.5, C50.6, C50.8, C50.9, C51.0, C51.1, C51.2, C51.8, C51.9, C52, C53.0, C53.1, C53.8, C53.9, C54.0, C54.1, C54.2, C54.3, C54.8, C54.9, C55, C56, C57.0, C57.1, C57.2, C57.3, C57.4, C57.7, C57.8, C57.9, C58, C60.0, C60.1, C60.2, C60.8, C60.9, C61, C62.0, C62.1, C62.9, C63.0, C63.1, C63.2, C63.7, C63.8, C63.9, C64, C65, C66, C67.0, C67.1, C67.2, C67.3, C67.4, C67.5, C67.6, C67.7, C67.8, C67.9, C68.0, C68.1, C68.8, C68.9, C69.0, C69.1, C69.2, C69.3, C69.4, C69.5, C69.6, C69.8, C69.9, C70.0, C70.1, C70.9, C71.0, C71.1, C71.2, C71.3, C71.4, C71.5, C71.6, C71.7, C71.8, C71.9, C72.0, C72.1, C72.2, C72.3, C72.4, C72.5, C72.8, C72.9, C73, C74.0, C74.1, C74.9, C75.0, C75.1, C75.2, C75.3, C75.4, C75.5, C75.8, C75.9, C76.0, C76.1, C76.2, C76.3, C76.4, C76.5, C76.7, C76.8, C77.0, C77.1, C77.2, C77.3, C77.4, C77.5, C77.8, C77.9, C78.0, C78.1, C78.2, C78.3, C78.4, C78.5, C78.6, C78.7, C78.8, C79.0, C79.1, C79.2, C79.3, C79.4, C79.5, C79.6, C79.7, C79.81, C79.82, C79.83, C79.84, C79.85, C79.86, C79.88, C79.9, C80.0, C80.9, C81.0, C81.1, C81.2, C81.3, C81.4, C81.7, C81.9, C82.0, C82.1, C82.2, C82.3, C82.4, C82.5, C82.6, C82.7, C82.9, C83.0, C83.1, C83.3, C83.5, C83.7, C83.8, C83.9, C84.0, C84.1, C84.4, C84.5, C84.6, C84.7, C84.8, C84.9, C85.1, C85.2, C85.7, C85.9, C86.0, C88.00, C88.01, C88.20, C88.21, C88.30, C88.31, C88.40, C88.41, C88.70, C88.71, C88.90, C88.91, C90.00, C90.01, C90.20, C90.21, C96.0, C96.2, C96.4, C96.5, C96.6, C96.7, C96.8, C96.9, C97, D50.0, D50.8, D50.9, D51.0, D51.1, D51.2, D51.3, D51.8, D51.9, D52.0, D52.1, D52.8, D52.9, D53.0, D53.1, D53.2, D53.8, D53.9, D65.0, D65.1, D65.2, D65.9, D66, D67, D68.00, D68.01, D68.09, D68.1, D68.2, D68.31, D68.32, D68.33, D68.34, D68.35, D68.38, D68.4, D68.5, D68.6, D68.8, D68.9, D69.1, D69.3, D69.40, D69.41, D69.52, D69.53, D69.57, D69.58, D69.59, D69.60, D69.61, E00.0, E00.1, E00.2, E00.9, E01.0, E01.1, E01.2, E01.8, E02, E03.0, E03.1, E03.2, E03.3, E03.4, E03.5, E03.8, E03.9, E10.01, E10.11, E10.20, E10.21, E10.30, E10.31, E10.40, E10.41, E10.51, E10.60, E10.61, E10.72, E10.73, E10.74, E10.75, E10.80, E10.81, E10.90, E10.91, E11.20, E11.21, E11.30, E11.31, E11.40, E11.41, E11.50, E11.51, E11.60, E11.61, E11.72, E11.73, E11.74, E11.75, E11.80, E11.81, E12.20, E12.21, E12.30, E12.31, E12.40, E12.41, E12.50, E12.51, E12.60, E12.61, E12.72, E12.73, E12.74, E12.75, E12.80, E12.81, E13.20, E13.21, E13.30, E13.31, E13.40, E13.41, E13.50, E13.51, E13.60, E13.61, E13.72, E13.73, E13.74, E13.75, E13.80, E13.81, E14.20, E14.21, E14.30, E14.31, E14.40, E14.41, E14.50, E14.51, E14.60, E14.61, E14.72, E14.73, E14.74, E14.75, E14.80, E14.81, E22.2, E40, E41, E42, E43, E44.0, E44.1, E45, E46, E52, E66.00, E66.01, E66.02, E66.09, E66.10, E66.11, E66.12, E66.19, E66.20, E66.21, E66.22, E66.29, E66.80, E66.81, E66.82, E66.89, E66.90, E66.91, E66.92, E66.99, E86, E87.0, E87.1, E87.2, E87.3, E87.4, E87.5, E87.6, E87.7, E87.8, E89.0, F10.0, F10.1, F10.2, F10.3, F10.4, F10.5, F10.6, F10.7, F10.8, F10.9, F11.0, F11.1, F11.2, F11.3, F11.4, F11.5, F11.6, F11.7, F11.8, F11.9, F12.0, F12.1, F12.2, F12.3, F12.4, F12.5, F12.6, F12.7, F12.8, F12.9, F13.0, F13.1, F13.2, F13.3, F13.4, F13.5, F13.6, F13.7, F13.8, F13.9, F14.0, F14.1, F14.2, F14.3, F14.4, F14.5, F14.6, F14.7, F14.8, F14.9, F15.0, F15.1, F15.2, F15.3, F15.4, F15.5, F15.6, F15.7, F15.8, F15.9, F16.0, F16.1, F16.2, F16.3, F16.4, F16.5, F16.6, F16.7, F16.8, F16.9, F18.0, F18.1, F18.2, F18.3, F18.4, F18.5, F18.6, F18.7, F18.8, F18.9, F19.0, F19.1, F19.2, F19.3, F19.4, F19.5, F19.6, F19.7, F19.8, F19.9, F20.0, F20.1, F20.2, F20.3, F20.4, F20.5, F20.6, F20.8, F20.9, F22.0, F22.8, F22.9, F23.0, F23.1, F23.2, F23.3, F23.8, F23.9, F24, F25.0, F25.1, F25.2, F25.8, F25.9, F28, F29, F30.2, F31.2, F31.3, F31.4, F31.5, F32.0, F32.1, F32.2, F32.3, F32.8, F32.9, F33.0, F33.1, F33.2, F33.3, F33.4, F33.8, F33.9, F34.1, F41.2, F43.2, G04.0, G04.1, G04.2, G04.8, G04.9, G10, G11.0, G11.1, G11.2, G11.3, G11.4, G11.8, G11.9, G12.0, G12.1, G12.2, G12.8, G12.9, G13.0, G13.1, G13.2, G13.8, G20.00, G20.01, G20.10, G20.11, G20.20, G20.21, G20.90, G20.91, G21.0, G21.1, G21.2, G21.3, G21.4, G21.8, G21.9, G22, G25.4, G25.5, G31.2, G31.81, G31.82, G31.88, G31.9,

Filterliste	Kodes
	<p>G32.0, G32.8, G35.0, G35.10, G35.11, G35.20, G35.21, G35.30, G35.31, G35.9, G36.0, G36.1, G36.8, G36.9, G37.0, G37.1, G37.2, G37.3, G37.4, G37.5, G37.8, G37.9, G40.00, G40.01, G40.02, G40.08, G40.09, G40.1, G40.2, G40.3, G40.4, G40.5, G40.6, G40.7, G40.8, G40.9, G41.0, G41.1, G41.2, G41.8, G41.9, G62.1, G80.1, G80.2, G81.0, G81.1, G81.9, G82.00, G82.01, G82.02, G82.03, G82.09, G82.10, G82.11, G82.12, G82.13, G82.19, G82.20, G82.21, G82.22, G82.23, G82.29, G82.30, G82.31, G82.32, G82.33, G82.39, G82.40, G82.41, G82.42, G82.43, G82.49, G82.50, G82.51, G82.52, G82.53, G82.59, G82.60, G82.61, G82.62, G82.63, G82.64, G82.65, G82.66, G82.67, G82.69, G83.0, G83.1, G83.2, G83.3, G83.40, G83.41, G83.49, G83.9, G93.1, G93.4, I05.0, I05.1, I05.2, I05.8, I05.9, I06.0, I06.1, I06.2, I06.8, I06.9, I07.0, I07.1, I07.2, I07.8, I07.9, I08.0, I08.1, I08.2, I08.3, I08.8, I08.9, I09.1, I09.8, I09.9, I10.00, I10.01, I10.10, I10.11, I10.90, I10.91, I11.0, I11.00, I11.01, I11.90, I11.91, I12.00, I12.01, I12.90, I12.91, I13.0, I13.00, I13.01, I13.10, I13.11, I13.2, I13.20, I13.21, I13.90, I13.91, I15.00, I15.01, I15.10, I15.11, I15.20, I15.21, I15.80, I15.81, I15.90, I15.91, I25.5, I26.0, I26.9, I27.0, I27.1, I27.20, I27.28, I27.8, I27.9, I28.0, I28.8, I28.9, I34.0, I34.1, I34.2, I34.80, I34.88, I34.9, I35.0, I35.1, I35.2, I35.8, I35.9, I36.0, I36.1, I36.2, I36.8, I36.9, I37.0, I37.1, I37.2, I37.8, I37.9, I39.0, I39.1, I39.2, I39.3, I39.4, I39.8, I42.0, I42.5, I42.6, I42.9, I43.0, I43.1, I43.2, I43.8, I44.1, I44.2, I44.3, I45.6, I47.0, I47.1, I47.2, I47.9, I49.0, I49.1, I49.2, I49.3, I49.4, I49.5, I49.8, I49.9, I50.00, I50.01, I50.11, I50.12, I50.13, I50.14, I50.19, I50.9, I70.0, I70.1, I70.20, I70.21, I70.22, I70.23, I70.24, I70.25, I70.26, I70.29, I70.8, I70.9, I71.00, I71.01, I71.02, I71.03, I71.04, I71.05, I71.06, I71.07, I71.1, I71.2, I71.3, I71.4, I71.5, I71.6, I71.8, I71.9, I73.1, I73.8, I73.9, I77.1, I79.0, I79.2, I85.0, I85.9, I86.4, I98.2, J40, J41.0, J41.1, J41.8, J42, J43.0, J43.1, J43.2, J43.8, J43.9, J44.00, J44.01, J44.02, J44.03, J44.09, J44.10, J44.11, J44.12, J44.13, J44.19, J44.80, J44.81, J44.82, J44.83, J44.89, J44.9, J44.90, J44.91, J44.92, J44.93, J44.99, J45.0, J45.1, J45.8, J45.9, J46, J47, J60, J61, J62.0, J62.8, J63.0, J63.1, J63.2, J63.3, J63.4, J63.5, J63.8, J64, J65, J66.0, J66.1, J66.2, J66.8, J67.0, J67.1, J67.2, J67.3, J67.4, J67.5, J67.6, J67.7, J67.8, J67.9, J68.4, J70.1, J70.3, K25.0, K25.1, K25.2, K25.3, K25.4, K25.5, K25.6, K25.7, K25.9, K26.7, K26.9, K27.7, K27.9, K28.7, K28.9, K29.2, K55.1, K55.31, K55.32, K55.8, K55.81, K55.82, K55.88, K55.9, K70.0, K70.1, K70.2, K70.3, K70.4, K70.9, K71.1, K71.3, K71.4, K71.5, K71.7, K72.0, K72.1, K72.71, K72.72, K72.73, K72.74, K72.79, K72.9, K73.0, K73.1, K73.2, K73.8, K73.9, K74.0, K74.1, K74.2, K74.3, K74.4, K74.5, K74.6, K76.0, K76.2, K76.3, K76.4, K76.5, K76.6, K76.7, K76.8, K76.9, L94.0, L94.1, L94.2, L94.3, L94.4, L94.5, L94.6, L94.8, L94.9, M05.00, M05.01, M05.02, M05.03, M05.04, M05.05, M05.06, M05.07, M05.08, M05.09, M05.10, M05.11, M05.12, M05.13, M05.14, M05.15, M05.16, M05.17, M05.18, M05.19, M05.20, M05.21, M05.22, M05.23, M05.24, M05.25, M05.26, M05.27, M05.28, M05.29, M05.30, M05.31, M05.32, M05.33, M05.34, M05.35, M05.36, M05.37, M05.38, M05.39, M05.80, M05.81, M05.82, M05.83, M05.84, M05.85, M05.86, M05.87, M05.88, M05.89, M05.90, M05.91, M05.92, M05.93, M05.94, M05.95, M05.96, M05.97, M05.98, M05.99, M06.00, M06.01, M06.02, M06.03, M06.04, M06.05, M06.06, M06.07, M06.08, M06.09, M06.1, M06.10, M06.11, M06.12, M06.13, M06.14, M06.15, M06.16, M06.17, M06.18, M06.19, M06.20, M06.21, M06.22, M06.23, M06.24, M06.25, M06.26, M06.27, M06.28, M06.29, M06.30, M06.31, M06.32, M06.33, M06.34, M06.35, M06.36, M06.37, M06.38, M06.39, M06.40, M06.41, M06.42, M06.43, M06.44, M06.45, M06.46, M06.47, M06.48, M06.49, M06.8, M06.80, M06.81, M06.82, M06.83, M06.84, M06.85, M06.86, M06.87, M06.88, M06.89, M06.90, M06.91, M06.92, M06.93, M06.94, M06.95, M06.96, M06.97, M06.98, M06.99, M08.00, M08.01, M08.02, M08.03, M08.04, M08.05, M08.06, M08.07, M08.08, M08.09, M08.11, M08.12, M08.13, M08.14, M08.15, M08.16, M08.17, M08.18, M08.19, M08.20, M08.21, M08.22, M08.23, M08.24, M08.25, M08.26, M08.27, M08.28, M08.29, M08.3, M08.40, M08.41, M08.42, M08.43, M08.44, M08.45, M08.46, M08.47, M08.48, M08.49, M08.70, M08.71, M08.72, M08.73, M08.74, M08.75, M08.76, M08.77, M08.78, M08.79, M08.80, M08.81, M08.82, M08.83, M08.84, M08.85, M08.86, M08.87, M08.88, M08.89, M08.90, M08.91, M08.92, M08.93, M08.94, M08.95, M08.96, M08.97, M08.98, M08.99, M12.00, M12.01, M12.02, M12.03, M12.04, M12.05, M12.06, M12.07, M12.08,</p>

Filterliste	Kodes
	M12.09, M12.30, M12.31, M12.32, M12.33, M12.34, M12.35, M12.36, M12.37, M12.38, M12.39, M30.0, M30.1, M30.2, M30.3, M30.8, M31.0, M31.2, M31.3, M32.0, M32.1, M32.8, M32.9, M33.0, M33.1, M33.2, M33.9, M34.0, M34.1, M34.2, M34.8, M34.9, M35.0, M35.1, M35.2, M35.3, M35.4, M35.5, M35.6, M35.7, M35.8, M35.9, M45.00, M45.01, M45.02, M45.03, M45.04, M45.05, M45.06, M45.07, M45.08, M45.09, M46.1, M46.80, M46.81, M46.82, M46.83, M46.84, M46.85, M46.86, M46.87, M46.88, M46.89, M46.90, M46.91, M46.92, M46.93, M46.94, M46.95, M46.96, M46.97, M46.98, M46.99, N18.1, N18.2, N18.3, N18.4, N18.5, N18.80, N18.89, N18.9, N19, N25.0, P29.0, Q23.0, Q23.1, Q23.2, Q23.3, R00.0, R00.1, R00.3, R00.8, R47.0, R56.0, R56.8, R63.4, R64, T51.0, T51.1, T51.2, T51.3, T51.8, T51.9, T82.1, Z45.0, Z49.0, Z49.1, Z49.2, Z50.2, Z94.0, Z94.4, Z95.0, Z95.2, Z95.3, Z95.4, Z95.80, Z95.81, Z95.88, Z95.9, Z99.2
TRACER_STAT_OPS_ZB	553031, 553032, 553033, 553034, 55303x, 553071, 553072, 553073, 553074, 55307x, 553131, 553132, 553133, 553134, 553172, 553173, 553174, 553644, 55364b, 55364c, 55364x
TRACER_AMB_OPS_ZB	553031, 553032, 553033, 553034, 553073, 553074, 553131, 553132, 553133, 553134, 553172, 553173, 553174, 553433, 553434, 553435, 553436, 553437
TRACER_OPS_Z	59320, 59321, 593210, 593211, 593212, 593213, 593214, 593215, 593216, 593217, 593218, 593219, 59322, 593220, 593221, 593222, 593223, 593224, 593225, 593226, 593227, 593228, 593229
WI_DRG_EX	W01C, W02A, W02B, W04A, W04B, W36Z, W60Z
WI_ICD_EX	B20, B21, B22, B23.0, B23.8, B24, D80.0, D80.1, D80.2, D80.3, D80.4, D80.5, D80.6, D80.7, D80.8, D80.9, D81.0, D81.1, D81.2, D81.3, D81.4, D81.5, D81.6, D81.7, D81.8, D81.9, D82.0, D82.1, D82.2, D82.3, D82.4, D82.8, D82.9, D83.0, D83.1, D83.2, D83.8, D83.9, D84.0, D84.1, D84.8, D84.9, D89.0, D89.1, D89.2, D89.3, D89.8, D89.9, K35.2, K35.31, K35.32, K57.00, K57.01, K57.02, K57.03, K57.20, K57.21, K57.22, K57.23, K57.40, K57.41, K57.42, K57.43, K57.80, K57.81, K57.82, K57.83, K80.01, K80.40, K80.41, N18.5, T07, T21.20, T21.21, T21.22, T21.23, T21.24, T21.25, T21.29, T21.30, T21.31, T21.32, T21.33, T21.34, T21.35, T21.39, T21.60, T21.61, T21.62, T21.63, T21.64, T21.65, T21.69, T21.70, T21.71, T21.72, T21.73, T21.74, T21.75, T21.79, T21.80, T21.81, T21.82, T21.83, T21.84, T21.85, T21.89, T21.90, T21.91, T21.92, T21.93, T21.94, T21.95, T21.99, T22.20, T22.21, T22.22, T22.23, T22.30, T22.31, T22.32, T22.33, T22.60, T22.61, T22.62, T22.63, T22.70, T22.71, T22.72, T22.73, T22.80, T22.81, T22.82, T22.83, T22.90, T22.91, T22.92, T22.93, T23.20, T23.21, T23.3, T23.60, T23.61, T23.7, T24.20, T24.21, T24.3, T24.60, T24.61, T24.7, T25.20, T25.21, T25.3, T25.60, T25.61, T25.7, T29.20, T29.21, T29.3, T29.60, T29.61, T29.7, T79.3, T86.00, T86.01, T86.02, T86.05, T86.06, T86.07, T86.09, T86.10, T86.11, T86.12, T86.19, T86.2, T86.3, T86.40, T86.41, T86.49, T86.81, T86.82, T87.4, T89.02, Z94.0, Z94.1, Z94.2, Z94.3, Z94.4, Z94.80, Z94.81, Z94.88, Z99.2
WI_OPS_EX	58600, 58601, 58602, 58603, 58604, 58605, 58606, 5860x, 5860y, 58610, 58611, 58612, 58613, 58614, 58615, 5861x, 5861y, 58620, 58621, 58622, 58623, 58624, 5862x, 5862y, 58630, 58631, 58632, 58633, 58634, 58635, 58636, 58637, 58638, 58639, 5863a, 5863x, 5863y, 58640, 58641, 58642, 58643, 58644, 58645, 58646, 58647, 58648, 58649, 5864a, 5864x, 5864y, 58650, 58651, 58652, 58653, 58654, 58655, 58656, 58657, 58658, 586590, 586591, 586592, 5865x, 5865y, 58660, 58661, 58662, 58663, 58664, 58665, 5866x, 5866y, 5981, 59820, 59821, 59822, 5982x, 5982y, 85200, 85201, 8520y, 85210, 85211, 8521y, 85220, 85221, 85222, 852230, 852231, 852260, 852261, 852290, 852291, 8522a0, 8522a1, 8522b0, 8522b1, 8522c0, 8522c1, 8522d0, 8522d1, 8522x, 8522y, 85410, 85411, 85412, 85413, 85414, 85415, 85416, 8541x, 8541y, 854211, 854212, 854213, 854214, 854221, 854222, 854223, 854224, 854231, 854232, 854233, 854234, 854241, 854242, 854243, 854244, 854251, 854252, 854253, 854254, 854261, 854262, 854263, 854264,

Filterliste	Kodes
	854271, 854272, 854273, 854274, 854281, 854282, 854283, 854284, 854291, 854292, 854293, 854294, 854311, 854312, 854313, 854314, 854315, 854316, 854317, 854321, 854322, 854323, 854324, 854325, 854326, 854327, 854331, 854332, 854333, 854334, 854335, 854336, 854337, 854341, 854342, 854343, 854344, 854345, 854346, 854347, 854351, 854352, 854353, 854354, 854355, 854356, 854357, 854361, 854362, 854363, 854364, 854365, 854366, 854367, 854371, 854372, 854373, 854374, 854375, 854376, 854377, 854381, 854382, 854383, 854384, 854385, 854386, 854387, 854391, 854392, 854393, 854394, 854395, 854396, 854397, 85440, 85441, 85460, 85461, 8546x, 8546y, 85470, 85471, 85472, 854730, 854731, 8547x, 8547y, 85480, 85481

Lieferzeiträume

Lieferquartal	Zeitraum für Erstlieferung	Zeitraum für Prüfung (Prüffrist)
3. Quartal 202 1 <u>2</u>	01.07.202 1 <u>2</u> bis 15.07.202 1 <u>2</u>	16.07.202 1 <u>2</u> bis 31.07.202 1 <u>2</u>
4. Quartal 202 1 <u>2</u>	01.10.202 1 <u>2</u> bis 15.10.202 1 <u>2</u>	16.10.202 1 <u>2</u> bis 31.10.202 1 <u>2</u>
1. Quartal 202 2 <u>3</u>	15.01.202 2 <u>3</u> bis 31.01.202 2 <u>3</u>	01.02.202 2 <u>3</u> bis 15.02.202 2 <u>3</u>
2. Quartal 202 2 <u>3</u>	01.04.202 2 <u>3</u> bis 15.04.202 2 <u>3</u>	16.04.202 2 <u>3</u> bis 30.04.202 2 <u>3</u>
3. Quartal 202 2 <u>3</u>	01.07.202 2 <u>3</u> bis 15.07.202 2 <u>3</u>	16.07.202 2 <u>3</u> bis 31.07.202 2 <u>3</u>
4. Quartal 202 2 <u>3</u>	01.10.202 2 <u>3</u> bis 15.10.202 2 <u>3</u>	16.10.202 2 <u>3</u> bis 31.10.202 2 <u>3</u>
1. Quartal 202 3 <u>4</u>	15.01.202 3 <u>4</u> bis 31.01.202 3 <u>4</u>	01.02.202 3 <u>4</u> bis 15.02.202 3 <u>4</u>
2. Quartal 202 3 <u>4</u>	01.04.202 3 <u>4</u> bis 15.04.202 3 <u>4</u>	16.04.202 3 <u>4</u> bis 30.04.202 3 <u>4</u>
3. Quartal 202 3 <u>4</u>	01.07.202 3 <u>4</u> bis 15.07.202 3 <u>4</u>	16.07.202 3 <u>4</u> bis 31.07.202 3 <u>4</u>

Spezifikation NWIWI

Anwenderinformation für das Modul „Nosokomiale Wundinfektionen - postoperative Wundinfektionen“

Indexjahr 202~~1~~2

Der Patientenfilter, der die entsprechenden dokumentationspflichtigen Behandlungsvorgänge selektiert, legt die zu exportierenden Fälle/Patienten fest. Diese Datenbasis stellt die Grundgesamtheit der QS-Vorgänge dar.

Anschließend muss für einen bestimmten Zeitraum das Auftreten bestimmter Diagnosen, Eingriffe, Abrechnungskodes und Verordnungen geprüft werden (Leistungs- und Medikationsfilter).

Die Datenfelder sind gemäß ihrer Eingangskennung in der Allgemeinen Spezifikation für Sozialdaten bei den Krankenkassen angegeben, die sich an den Technischen Anlagen zum Datenaustausch der Leistungserbringer orientiert:

[Funktion].[Datenquelle].[Datensatz].[Segment].[Gruppe].[Feldkennung]@Attributname

Beispiel: 301.Entlassungsanzeige.FAB.Operation.Prozedurenschlüssel@ops

Diese Kennung bezeichnet das Attribut „ops“, das in der Entlassungsanzeige des Datensatzes nach §301 im FAB-Segment in der Gruppe „Operation“ mit der Feldkennung „Prozedurenschlüssel“ zu finden ist.

Diese Kennzeichnung ermöglicht den direkten Bezug zu den Eingangsdaten. So ist gewährleistet, dass die zu selektierenden Datenfelder von den Krankenkassen eindeutig referenziert werden können.

Pseudocode der QS-Filter

	Pseudo-Code	Beschreibung
Patientenfilter	<pre> Admin@erfassungsjahr - Stamm@gebjahr >= 18 UND source(301)@quelle = '301' UND (301.Entlassungsanzeige.ETL.Hauptdiagnose.Diagnoseschlüssel@icd EINSIN FilterListe.WI_ICD ODER 301.Entlassungsanzeige.NDG.Nebendiagnose.Diagnoseschlüssel@icd EINSIN FilterListe.WI_ICD ODER 301.Entlassungsanzeige.FAB.Operation.Prozedurenschlüssel@ops EINSIN FilterListe.WI_OPS ODER ((301.Entlassungsanzeige.ETL.Hauptdiagnose.Diagnoseschlüssel@icd EINSIN FilterListe.WI_ICD_ZB_ICD ODER 301.Entlassungsanzeige.NDG.Nebendiagnose.Diagnoseschlüssel@icd EINSIN FilterListe.WI_ICD_ZB_ICD) UND (301.Entlassungsanzeige.ETL.Sekundär-Diagnose.Diagnoseschlüssel@icd_sek EINSIN FilterListe.WI_ZB_ICD ODER 301.Entlassungsanzeige.NDG.Sekundär-Diagnose.Diagnoseschlüssel@icd_sek EINSIN FilterListe.WI_ZB_ICD)) ODER (301.Entlassungsanzeige.ETL.Hauptdiagnose.Diagnoseschlüssel@icd EINSIN FilterListe.WI_HD_ICD UND 301.Entlassungsanzeige.ETL.Sekundär-Diagnose.Diagnoseschlüssel@icd_sek EINSIN FilterListe.WI_ZB_ICD) ODER ((301.Entlassungsanzeige.ETL.Hauptdiagnose.Diagnoseschlüssel@icd EINSIN FilterListe.WI_Rumpf_ICD ODER 301.Entlassungsanzeige.NDG.Nebendiagnose.Diagnoseschlüssel@icd EINSIN FilterListe.WI_Rumpf_ICD) UND) </pre>	<p>Daten nach § 301: Patienten >= 18 Jahre UND (Mindestens eine Haupt- oder Nebendiagnose aus der Liste WI_ICD ODER Mindestens eine Prozedur aus der Liste WI_OPS ODER (mindestens eine Haupt- oder Nebendiagnose aus der Liste WI_ICD_ZB_ICD UND mindestens eine Haupt- oder Nebendiagnose aus der Liste WI_ZB_ICD) ODER (mindestens eine Hauptdiagnose aus der Liste WI_HD_ICD UND mindestens eine Hauptdiagnose (Primär oder Sekundärdiagnose) aus der Liste WI_ZB_ICD) ODER (mindestens eine Haupt- oder Nebendiagnose aus der Liste WI_Rumpf_ICD UND mindestens eine Prozedur aus der Liste WI_Rumpf_OPS) ODER</p>

	Pseudo-Code	Beschreibung
	<pre> 301.Entlassungsanzeige.FAB.Operation.Prozedurenschlüssel@ops EINSIN FilterListe.WI_Rumpf_OPS) ODER ((301.Entlassungsanzeige.ETL.Hauptdiagnose.Diagnoseschlüssel@icd EINSIN FilterListe.WI_Extrem_ICD ODER 301.Entlassungsanzeige.NDG.Nebendiagnose.Diagnoseschlüssel@icd EINSIN FilterListe.WI_Extrem_ICD) UND 301.Entlassungsanzeige.FAB.Operation.Prozedurenschlüssel@ops EINSIN FilterListe.WI_Extrem_OPS) ODER ((301.Entlassungsanzeige.ETL.Hauptdiagnose.Diagnoseschlüssel@icd EINSIN FilterListe.WI_PhlegFinger_ICD ODER 301.Entlassungsanzeige.NDG.Nebendiagnose.Diagnoseschlüssel@icd EINSIN FilterListe.WI_PhlegFinger_ICD) UND 301.Entlassungsanzeige.FAB.Operation.Prozedurenschlüssel@ops EINSIN FilterListe.WI_PhlegFinger_OPS) ODER ((301.Entlassungsanzeige.ETL.Hauptdiagnose.Diagnoseschlüssel@icd EINSIN FilterListe.WI_PhlegZehen_ICD ODER 301.Entlassungsanzeige.NDG.Nebendiagnose.Diagnoseschlüssel@icd EINSIN FilterListe.WI_PhlegZehen_ICD) UND 301.Entlassungsanzeige.FAB.Operation.Prozedurenschlüssel@ops EINSIN FilterListe.WI_PhlegZehen_OPS) ODER ((301.Entlassungsanzeige.ETL.Hauptdiagnose.Diagnoseschlüssel@icd EINSIN FilterListe.WI_PhlegOExtr_ICD ODER 301.Entlassungsanzeige.NDG.Nebendiagnose.Diagnoseschlüssel@icd EINSIN FilterListe.WI_PhlegOExtr_ICD) UND 301.Entlassungsanzeige.FAB.Operation.Prozedurenschlüssel@ops EINSIN FilterListe.WI_PhlegOExtr_OPS) ODER </pre>	<pre> (mindestens eine Haupt- oder Nebendiagnose aus der Liste WI_Extrem_ICD UND mindestens eine Prozedur aus der Liste WI_Extrem_OPS) ODER (mindestens eine Haupt- oder Nebendiagnose aus der Liste WI_PhlegFinger_ICD UND mindestens eine Prozedur aus der Liste WI_PhlegFinger_OPS) ODER (mindestens eine Haupt- oder Nebendiagnose aus der Liste WI_PhlegZehen_ICD UND mindestens eine Prozedur aus der Liste WI_PhlegZehen_OPS) ODER (mindestens eine Haupt- oder Nebendiagnose aus der Liste WI_PhlegOExtr_ICD UND mindestens eine Prozedur aus der Liste WI_PhlegOExtr_OPS) ODER (mindestens eine Haupt- oder Nebendiagnose aus der Liste WI_PhlegUExtr_ICD UND mindestens eine Prozedur aus der Liste WI_PhlegUExtr_OPS) ODER </pre>

	Pseudo-Code	Beschreibung
	<pre>((301.Entlassungsanzeige.ETL.Hauptdiagnose.Diagnoseschlüssel@icd EINSIN FilterListe.WI_PhlegUExtr_ICD ODER 301.Entlassungsanzeige.NDG.Nebendiagnose.Diagnoseschlüssel@icd EINSIN FilterListe.WI_PhlegUExtr_ICD) UND 301.Entlassungsanzeige.FAB.Operation.Prozedurenschlüssel@ops EINSIN FilterListe.WI_PhlegUExtr_OPS)) ODER ((301.Entlassungsanzeige.ETL.Hauptdiagnose.Diagnoseschlüssel@icd EINSIN FilterListe.WI_LymphOExtr_ICD ODER 301.Entlassungsanzeige.NDG.Nebendiagnose.Diagnoseschlüssel@icd EINSIN FilterListe.WI_LymphOExtr_ICD) UND 301.Entlassungsanzeige.FAB.Operation.Prozedurenschlüssel@ops EINSIN FilterListe.WI_LymphOExtr_OPS)) ODER ((301.Entlassungsanzeige.ETL.Hauptdiagnose.Diagnoseschlüssel@icd EINSIN FilterListe.WI_LymphUExtr_ICD ODER 301.Entlassungsanzeige.NDG.Nebendiagnose.Diagnoseschlüssel@icd EINSIN FilterListe.WI_LymphUExtr_ICD) UND 301.Entlassungsanzeige.FAB.Operation.Prozedurenschlüssel@ops EINSIN FilterListe.WI_LymphUExtr_OPS))) UND 301.Entlassungsanzeige.ETL.Hauptdiagnose.Diagnoseschlüssel@icd KEINSIN FilterListe.WI_ICD_EX UND 301.Entlassungsanzeige.NDG.Nebendiagnose.Diagnoseschlüssel@icd KEINSIN FilterListe.WI_ICD_EX UND 301.Entlassungsanzeige.FAB.Operation.Prozedurenschlüssel@ops KEINSIN FilterListe.WI_OPS_EX UND NICHT drg_in_list(301.Rechnungssatz.ENT.Entgeltart; FilterListe.WI_DRG_EX)@drg_aus_liste UND 301.Entlassungsanzeige.ETL.Tag der Entlassung/Verlegung@entldatum INNERHALB Wertebereich.NWIWI_INDEXJAHR</pre>	<p>(mindestens eine Haupt- oder Nebendiagnose aus der Liste WI_LymphOExtr_ICD UND mindestens eine Prozedur aus der Liste WI_LymphOExtr_OPS) ODER (mindestens eine Haupt- oder Nebendiagnose aus der Liste WI_LymphUExtr_ICD UND mindestens eine Prozedur aus der Liste WI_LymphUExtr_OPS)) UND Keine Haupt- oder Nebendiagnose aus der Liste WI_ICD_EX UND Keine Prozedur aus der Liste WI_OPS_EX UND keine DRG aus der Liste WI_DRG_EX UND Entlassungsdatum im Erfassungszeitraum</p>
Zeitfilter	01.01.202 1 ₂ – 31.12.202 1 ₂	Indexleistung in Erfassungsjahr

	Pseudo-Code	Beschreibung
(NWIWI_INDEXJAHR)		202 1 <u>2</u>
Leistungs- und Medikationsfilter	<pre>(source(301)@quelle = '301' UND (((301.Entlassungsanzeige.FAB.Operation.Prozedurenschlüssel@ops EINSIN FilterListe.TRACER_STAT_OPS ODER (301.Entlassungsanzeige.FAB.Operation.Prozedurenschlüssel@ops EINSIN FilterListe.TRACER_STAT_OPS_ZB UND 301.Entlassungsanzeige.FAB.Operation.Prozedurenschlüssel@ops EINSIN FilterListe.TRACER_OPS_Z)))) UND 301.Entlassungsanzeige.ETL.Hauptdiagnose.Diagnoseschlüssel@icd KEINSIN FilterListe.TRACER_HD_ICD_EX UND 301.Entlassungsanzeige.ETL.Hauptdiagnose.Diagnoseschlüssel@icd KEINSIN FilterListe.TRACER_HD_ND_ICD_EX UND 301.Entlassungsanzeige.NDG.Nebendiagnose.Diagnoseschlüssel@icd KEINSIN FilterListe.TRACER_HD_ND_ICD_EX UND (301.Entlassungsanzeige.ETL.Hauptdiagnose.Diagnoseschlüssel@icd KEINSIN FilterListe.TRA- CER_HD_ICD_ZUS_ICD_EX ODER 301.Entlassungsanzeige.ETL.Sekundär-Diagnose.Diagnoseschlüssel@icd_sek KEINSIN FilterListe.TRA- CER_ZUS_ICD_EX) UND 301.Entlassungsanzeige.ETL.Sekundär-Diagnose.Diagnoseschlüssel@icd_sek KEINSIN FilterListe.TRA- CER_HD_ICD_ZUSATZKODE_EX UND </pre>	<p>Daten nach §301:</p> <pre>(((Mindestens eine Prozedur aus der Liste TRACER_STAT_OPS ODER eine Prozedur aus der Liste TRA- CER_STAT_OPS_ZB, die zusammen mit einer Prozedur (Sekundärkode) aus der Tabelle TRACER_OPS_Z ko- diert wurde)) UND Keine Hauptdiagnose aus der Liste TRACER_HD_ICD_EX UND Keine Hauptdiagnose aus der Liste TRACER_HD_ND_ICD_EX UND (Keine Hauptdiagnose aus der Liste TRA- CER_HD_ICD_ZUS_ICD_EX UND Keine Hauptdiagnose (Se- kundärdiagnose) aus der Liste TRA- CER_ZUS_ICD_EX) UND Keine Hauptdiagnose aus der Liste TRACER_HD_ICD_ZUSATZ- KODE_EX UND Keine Haupt- oder Nebendi- agnose aus der Liste TRA- CER_HD_ND_ICD_ZUSATZKODE_EX UND Keine Prozedur aus der Liste TRACER_OPS_ZUS_EX UND Keine DRG aus der Liste TRACER_DRG_EX </pre>

	Pseudo-Code	Beschreibung
	<pre> 301.Entlassungsanzeige.ETL.Sekundär-Diagnose.Diagnoseschlüssel@icd_sek KEINSIN FilterListe.TRA- CER_HD_ND_ICD_ZUSATZKODE_EX UND 301.Entlassungsanzeige.NDG.Sekundär-Diagnose.Diagnoseschlüssel@icd_sek KEINSIN FilterListe.TRA- CER_HD_ND_ICD_ZUSATZKODE_EX UND 301.Entlassungsanzeige.FAB.Operation.Prozedureschlüssel@ops KEINSIN FilterListe.TRACER_OPS_ZUSATZ- KODE_EX UND NICHT drg_in_list(301.Rechnungssatz.ENT.Entgeltart; FilterListe.TRACER_DRG_EX)@drg_aus_liste) ODER 301.Entlassungsanzeige.ETL.Hauptdiagnose.Diagnoseschlüssel@icd EINSIN FilterListe.ELIXHAUSER_ICD ODER 301.Entlassungsanzeige.NDG.Nebendiagnose.Diagnoseschlüssel@icd EINSIN FilterListe.ELIXHAUSER_ICD ODER 301.Entlassungsanzeige.ETL.Hauptdiagnose.Diagnoseschlüssel@icd EINSIN FilterListe.WI_ICD_EX ODER 301.Entlassungsanzeige.NDG.Nebendiagnose.Diagnoseschlüssel@icd EINSIN FilterListe.WI_ICD_EX ODER 301.Entlassungsanzeige.FAB.Operation.Prozedureschlüssel@ops EINSIN FilterListe.WI_OPS_EX ODER drg_in_list(301.Rechnungssatz.ENT.Entgeltart; Filterliste.WI_DRG_EX)@drg_aus_liste) UND 301.Entlassungsanzeige.ETL.Tag der Entlassung/Verlegung@entldatum INNERHALB Wertebereich.NWIWI_ZEITFILTER) ODER (source(kh_ambo)@quelle = '115b' UND (((kh_ambo.Ambulante Operation.PRZ.Prozedur.Prozedureschlüssel@ops EINSIN FilterListe.TRACER_AMB_OPS </pre>	<pre>) ODER Mindestens eine Haupt- oder Ne- bendiagnose der Liste ELIXHAU- SER_ICD ODER Mindestens eine Haupt- oder Ne- bendiagnose der Liste WI_ICD_EX ODER Mindestens eine Prozedur aus der Liste WI_OPS_EX ODER Mindestens eine DRG aus der Liste WI_DRG_EX) UND Entlassungsdatum im Follow- up Zeitraum Daten nach § 115b: (((Mindestens eine Prozedur aus der Liste TRACER_AMB_OPS ODER eine Prozedur aus der Liste TRA- CER_AMB_OPS_ZB, die zusammen mit einer Prozedur (Sekundärkode) aus der Tabelle TRACER_OPS_Z ko- diert wurde) UND Mindestens eine Gebühren- ordnungsnummer aus der Liste TRACER_AMB_GOP </pre>

	Pseudo-Code	Beschreibung
	<pre> ODER (kh_ambo.Ambulante Operation.PRZ.Prozedur.Prozedurenschlüssel@ops EINSIN FilterListe.TRACER_AMB_OPS_ZB UND kh_ambo.Ambulante Operation.PRZ.Prozedur.Prozedurenschlüssel@ops EINSIN FilterListe.TRACER_OPS_Z)) UND ebm_kh_ambo(kh_ambo.Ambulante Operation.ENA.Entgeltart)@ebm EINSIN FilterListe.TRACER_AMB_GOP UND kh_ambo.Ambulante Operation.BDG.Behandlungsdiagnose.Diagnoseschlüssel@icd KEINSIN FilterListe.TRA- CER_HD_ICD_EX UND kh_ambo.Ambulante Operation.BDG.Behandlungsdiagnose.Diagnoseschlüssel@icd KEINSIN FilterListe.TRA- CER_HD_ND_ICD_EX UND (kh_ambo.Ambulante Operation.BDG.Behandlungsdiagnose.Diagnoseschlüssel@icd KEINSIN FilterListe.TRA- CER_HD_ICD_ZUS_ICD_EX ODER kh_ambo.Ambulante Operation.BDG.Sekundär-Diagnose.Diagnoseschlüssel@icd_sek KEINSIN FilterListe.TRA- CER_ZUS_ICD_EX) UND kh_ambo.Ambulante Operation.BDG.Sekundär-Diagnose.Diagnoseschlüssel@icd_sek KEINSIN FilterListe.TRA- CER_HD_ICD_ZUSATZKODE_EX UND kh_ambo.Ambulante Operation.BDG.Sekundär-Diagnose.Diagnoseschlüssel@icd_sek KEINSIN FilterListe.TRA- CER_HD_ND_ICD_ZUSATZKODE_EX UND kh_ambo.Ambulante Operation.PRZ.Prozedur.Prozedurenschlüssel@ops KEINSIN FilterListe.TRACER_OPS_ZUSATZ- KODE_EX UND ebm_kh_ambo(kh_ambo.Ambulante Operation.ENA.Entgeltart)@ebm KEINSIN FilterListe.TRACER_GOP_EX) </pre>	<p>UND Keine Behandlungsdiagnose aus der Liste TRACER_HD_ICD_EX</p> <p>UND Keine Behandlungsdiagnose aus der Liste TRA-CER_HD_ND_ICD_EX</p> <p>UND (Keine Behandlungsdiag-nose aus der Liste TRA-CER_HD_ICD_ZUS_ICD_EX</p> <p>UND Keine Behandlungsdiag-nose (Sekundärdiagnose) aus der Liste TRACER_ZUS_ICD_EX)</p> <p>UND Keine Behandlungsdiagnose aus der Liste TRACER_HD_ICD_ZU-SATZKODE_EX</p> <p>UND Keine Behandlungsdiagnose aus der Liste TRA-CER_HD_ND_ICD_ZUSATZKODE_EX</p> <p>UND Keine Prozedur aus der Liste TRACER_OPS_ZUSATZ-KODE_EX</p> <p>UND Keine Gebührenordnungs-nummer aus der Liste TRA-CER_GOP_EX</p> <p>)</p> <p>ODER</p> <p>Mindestens eine Behandlungsdiagnose der Liste ELIXHAUSER_ICD</p> <p>)</p> <p>UND Behandlungsdatum im Follow-up Zeitraum</p> <p>Daten nach § 295, d.h. eine BSNR muss vorliegen:</p> <p>(</p>

	Pseudo-Code	Beschreibung
	<pre> ODER kh_ambo.Ambulante Operation.BDG.Behandlungsdiagnose.Diagnoseschlüssel@icd EINSIN FilterListe.ELIXHAU- SER_ICD) UND kh_ambo.Ambulante Operation.ENA.Tag der Behandlung@datum INNERHALB Wertebereich.NWIWI_ZEITFILTER) ODER (source(295k)@quelle = '295k' UND ((295k.OPS.Operationsschlüssel.7/7.1.1@ops EINSIN FilterListe.TRACER_AMB_OPS ODER (295k.OPS.Operationsschlüssel.7/7.1.1@ops EINSIN FilterListe.TRACER_AMB_OPS_ZB UND 295k.OPS.Operationsschlüssel.7/7.1.1@ops EINSIN FilterListe.TRACER_OPS_Z))) UND 295k.LED.5/5.3.1@ebm EINSIN FilterListe.TRACER_AMB_GOP UND 295k.DIA.Diagnose.4/4.2.1@icd KEINSIN FilterListe.TRACER_HD_ICD_EX UND 295k.DIA.Diagnose.4/4.2.1@icd KEINSIN FilterListe.TRACER_HD_ND_ICD_EX UND (295k.DIA.Diagnose.4/4.2.1@icd KEINSIN FilterListe.TRACER_HD_ICD_ZUS_ICD_EX ODER 295k.DIA.Diagnose.4/4.2.1@icd KEINSIN FilterListe.TRACER_ZUS_ICD_EX) UND </pre>	<pre> ((Mindestens eine Prozedur aus der Liste TRACER_AMB_OPS ODER eine Prozedur aus der Liste TRA- CER_AMB_OPS_ZB, die zusammen mit einer Prozedur (Sekundärkode) aus der Tabelle TRACER_OPS_Z ko- diert wurde) UND Mindestens eine Gebüh- renordnungsnummer aus der Liste TRACER_AMB_GOP UND Keine Diagnose aus der Liste TRACER_HD_ICD_EX UND Keine Diagnose aus der Liste TRACER_HD_ND_ICD_EX UND (Keine Diagnose aus der Liste TRACER_HD_ICD_ZUS_ICD_EX UND Keine Diagnose (Sekundär- diagnose) aus der Liste TRA- CER_ZUS_ICD_EX) UND Keine Diagnose aus der Liste TRACER_HD_ICD_ZUSATZ- KODE_EX UND Keine Diagnose aus der Liste TRACER_HD_ND_ICD_ZU- SATZKODE_EX UND Keine Prozedur aus der Liste TRACER_OPS_ZUSATZ- KODE_EX UND Keine Gebührenordnungs- nummer aus der Liste TRA- CER_GOP_EX </pre>

	Pseudo-Code	Beschreibung
	<pre> 295k.DIA.Diagnose.4/4.2.1@icd KEINSIN FilterListe.TRACER_HD_ICD_ZUSATZKODE_EX UND 295k.DIA.Diagnose.4/4.2.1@icd KEINSIN FilterListe.TRACER_HD_ND_ICD_ZUSATZKODE_EX UND 295k.OPS.Operationsschlüssel.7/7.1.1@ops KEINSIN FilterListe.TRACER_OPS_ZUSATZKODE_EX UND 295k.LED.5/5.3.1@ebm KEINSIN FilterListe.TRACER_GOP_EX) ODER 295k.DIA.Diagnose.4/4.2.1@icd EINSIN FilterListe.ELIXHAUSER_ICD) UND specialist_key(295k.LED.5/5.2.2)@fachgruppe EINSIN FilterListe.NOSI_FACHGRUPPE UND 295k.RND.Behandlungszeitraum.3/3.3.2@endedatum INNERHALB Wertebereich.NWIWI_ZEITFILTER) ODER ((source(295s)@quelle = '295_140' ODER source(295s)@quelle = '295_73b' ODER source(295s)@quelle = '295_73c') UND (((295s.Erbrachte Leistungen / Einzelfallrechnung.OPS.Operationsschlüssel.7 /7.2.1 Operationsschlüssel, co- diert@ops EINSIN FilterListe.TRACER_AMB_OPS ODER (295s.Erbrachte Leistungen / Einzelfallrechnung.OPS.Operationsschlüssel.7 /7.2.1 Operationsschlüssel, co- diert@ops EINSIN FilterListe.TRACER_AMB_OPS_ZB UND 295s.Erbrachte Leistungen / Einzelfallrechnung.OPS.Operationsschlüssel.7 /7.2.1 Operationsschlüssel, co- diert@ops EINSIN FilterListe.TRACER_OPS_Z))) UND </pre>	<pre>) ODER Mindestens eine Diagnose aus der Liste ELIXHAUSER_ICD) UND Fachgruppe in Liste NOSI_FACHGRUPPE UND Behandlungsquartal im Follow-up Zeitraum </pre>

	Pseudo-Code	Beschreibung
	<p>295s.Erbrachte Leistungen / Einzelfallrechnung.DIA.Diagnose.6/6.2.1 Diagnose, codiert@icd KEINSIN FilterListe.TRACER_HD_ICD_EX UND 295s.Erbrachte Leistungen / Einzelfallrechnung.DIA.Diagnose.6/6.2.1 Diagnose, codiert@icd KEINSIN FilterListe.TRACER_HD_ND_ICD_EX UND (295s.Erbrachte Leistungen / Einzelfallrechnung.DIA.Diagnose.6/6.2.1 Diagnose, codiert@icd KEINSIN FilterListe.TRACER_HD_ICD_ZUS_ICD_EX ODER 295s.Erbrachte Leistungen / Einzelfallrechnung.DIA.Diagnose.6/6.2.1 Diagnose, codiert@icd KEINSIN FilterListe.TRACER_ZUS_ICD_EX) UND 295s.Erbrachte Leistungen / Einzelfallrechnung.DIA.Diagnose.6/6.2.1 Diagnose, codiert@icd KEINSIN FilterListe.TRACER_HD_ICD_ZUSATZKODE_EX UND 295s.Erbrachte Leistungen / Einzelfallrechnung.DIA.Diagnose.6/6.2.1 Diagnose, codiert@icd KEINSIN FilterListe.TRACER_HD_ND_ICD_ZUSATZKODE_EX UND 295s.Erbrachte Leistungen / Einzelfallrechnung.OPS.Operationsschlüssel.7/7.2.1 Operationsschlüssel, codiert@ops KEINSIN FilterListe.TRACER_OPS_ZUSATZKODE_EX UND ebm_295s(295s.Erbrachte Leistungen / Einzelfallrechnung.ABR.8/8.3 Gebührennummer)@ebm KEINSIN FilterListe.TRACER_GOP_EX) ODER 295s.Erbrachte Leistungen / Einzelfallrechnung.DIA.Diagnose.6/6.2.1 Diagnose, codiert@icd EINSIN FilterListe.ELIXHAUSER_ICD) UND specialist_key(295s.Erbrachte Leistungen / Einzelfallrechnung.IBH.2/2.2 Lebenslange Arztnummer)@fachgruppe IN FilterListe.NOSI_FACHGRUPPE UND</p>	

	Pseudo-Code	Beschreibung
	295s.Erbrachte Leistungen / Einzelfallrechnung.RGI.Abrechnungszeitraum.11/11.2.2 Letzter Tag des Abrechnungszeitraums@endedatum INNERHALB Wertebereich.NWIWI_ZEITFILTER)	
Zeitfilter für Vorlauf/Follow-up (NWIWI_ZEITFILTER)	01.01.2020 1 – 31.12.2021 2	Zeitraum 2020 1 bis 2021 2

Liste der Funktionen

Funktion	Formel	Beschreibung
year	Stelle 1-4 aus einem Datum im Format JJJJ-MM-TT	Jahr aus einem Datum
source	Herkunft der Daten entsprechend dem Abrechnungskontext, aus dem Datenbestand der Krankenkasse zu entnehmen, siehe Schlüssel 'quelle' ('295k', '295s', '300', '301', '302', 'Admin', 'kh_ambo', 'Stamm')	Kennzeichen der genauen Datenquelle des Falles
kv_key	1. und 2. Stelle der BSNR	KV-Regionsschlüssel
state_key	Aus dem Datenbestand der Krankenkasse zu entnehmen oder ersatzweise aus der 3. und 4. Stelle der IKNR	Bundeslandschlüssel
specialist_key	8. und 9. Stelle der LANR	Fachgruppenschlüssel
inpatient_interrupt	ja: mind. Ein Entlass-/Verlegungsgrund (1. und 2. Stelle) 16, 21 oder 23 im Segment ETL; nein: sonst	Unterbrechung des KH-Aufenthaltes
sequential_nr	beginnend mit 1, sonst vorherige laufende Nummer +1	Laufende Nummer
ebm_kh_ambo	nur selektieren, wenn 2. bis 3. Stelle mit "00" gefüllt sind; nur die 4. bis 8. Stelle des Feldes selektieren	EBM aus Datenquelle §301 AMBO
cp_type	"iknr", wenn es sich um ein Institutionskennzeichen handelt; "bsnr", wenn es sich um eine Betriebsstättennummer handelt	Art des Leistungserbringers
drg_in_list	ja: Letzte nicht wieder gutgeschriebene DRG des KH-Falles ist in der Liste, welche im QS-Filter mittels Semikolon getrennt als zweiter Parameter an die Funktion übergebenen wird, enthalten; nein: sonst	DRG in Liste enthalten
date_gop	Datum einer GO-Nr. falls an KK übermittelt, sonst Datum aus vorhergehender GO-Nr. beziehen	Datum der Leistung
ebm_295s	EBM, die der selektivvertraglichen Abrechnungsziffer entspricht (sofern eine solche Entsprechung existiert); sonst LEER	EBM-Entsprechung der selektivvertraglichen Abrechnungsnummer

Verwendete Filterlisten

Filterliste	Beschreibung
WI_DRG_EX	Ausgeschlossene DRGs
TRACER_AMB_OPS	Einschlussprozeduren Tracer-Eingriffe und postoperative Wundinfektionen (ambulant)
TRACER_AMB_GOP	Einschlussgebührenordnungspositionen Tracer-Eingriffe und postoperative Wundinfektionen

Filterliste	Beschreibung
TRACER_HD_ICD_EX	Ausschlussdiagnosen Tracer-Eingriffe und postoperative Wundinfektionen (Hauptdiagnose)
TRACER_HD_ND_ICD_EX	Ausschlussdiagnosen Tracer-Eingriffe und postoperative Wundinfektionen (Haupt- und Nebendiagnose)
TRACER_HD_ICD_ZUSATZKODE_EX	Ausschlussdiagnosen Tracer-Eingriffe und postoperative Wundinfektionen (Hauptdiagnose) - OPS-Zusatzbedingung
TRACER_HD_ND_ICD_ZUSATZKODE_EX	Ausschlussdiagnosen Tracer-Eingriffe und postoperative Wundinfektionen (Haupt- und Nebendiagnose) - OPS-Zusatzbedingung
TRACER_OPS_ZUSATZKODE_EX	Ausschlussprozeduren Tracer-Eingriffe und postoperative Wundinfektionen (Zusatzkodes)
TRACER_GOP_EX	Ausschlussgebührenordnungspositionen Tracer-Eingriffe und postoperative Wundinfektionen
TRACER_HD_ICD_ZUS_ICD_EX	Ausschlussdiagnosen Tracer-Eingriffe und postoperative Wundinfektionen (Hauptdiagnose)
TRACER_ZUS_ICD_EX	Ausschlussdiagnosen Tracer-Eingriffe und postoperative Wundinfektionen (Hauptdiagnose (Sekundärdiagnose)) - OPS-Zusatzbedingung
NOSI_FACHGRUPPE	Facharztgruppen (Vermeidung nosokomialer Infektionen: Postoperative Wundinfektion)
TRACER_STAT_OPS	Einschlussprozeduren Tracer-Eingriffe und postoperative Wundinfektionen (stationär)
ELIXHAUSER_ICD	Einschlussdiagnosen zur Risikoadjustierung
WI_ICD	Einschlussdiagnosen postoperative Wundinfektion
WI_OPS	Einschlussprozeduren postoperative Wundinfektion
WI_ICD_ZB_ICD	Einschlussdiagnosen postoperative Wundinfektion - die eine ICD-Zusatzbedingung erfordern [WI_ZB_ICD]
WI_ZB_ICD	Einschlussdiagnosen postoperative Wundinfektion - ICD-Zusatzbedingung
WI_HD_ICD	Einschlussdiagnosen (Hauptdiagnosen) postoperative Wundinfektion - die eine ICD-Zusatzbedingung erfordern [WI_ZB_ICD]
WI_Rumpf_ICD	Einschlussdiagnosen postoperative Wundinfektion - die eine OPS-Zusatzbedingung (Rumpf) erfordern [WI_Rumpf_OPS]
WI_Rumpf_OPS	Einschlussprozeduren postoperative Wundinfektion - Zusatzbedingung (Rumpf)
WI_Extrem_ICD	Einschlussdiagnosen postoperative Wundinfektion - die eine OPS-Zusatzbedingung (Extremitäten) erfordern [WI_Extrem_OPS]
WI_Extrem_OPS	Einschlussprozeduren postoperative Wundinfektion - Zusatzbedingung (Extremitäten)
WI_PhlegFinger_ICD	Einschlussdiagnosen postoperative Wundinfektion - die eine OPS-Zusatzbedingung (Finger) erfordern [WI_PhlegFinger_OPS]
WI_PhlegFinger_OPS	Einschlussprozeduren postoperative Wundinfektion - Zusatzbedingung (Finger)
WI_PhlegZehen_ICD	Einschlussdiagnosen postoperative Wundinfektion - die eine OPS-Zusatzbedingung (Zehen) erfordern [WI_PhlegZehen_OPS]
WI_PhlegZehen_OPS	Einschlussprozeduren postoperative Wundinfektion - Zusatzbedingung (Zehen)
WI_PhlegOExtr_ICD	Einschlussdiagnosen postoperative Wundinfektion - die eine OPS-Zusatzbedingung (Phlegmone – Obere Extremitäten) erfordern [WI_PhlegOExtr_OPS]
WI_PhlegOExtr_OPS	Einschlussprozeduren postoperative Wundinfektion - Zusatzbedingung (Phlegmone – Obere Extremitäten)
WI_PhlegUExtr_ICD	Einschlussdiagnosen postoperative Wundinfektion - die eine OPS-Zusatzbedingung (Phlegmone – Untere Extremitäten) erfordern [WI_PhlegUExtr_OPS]
WI_PhlegUExtr_OPS	Einschlussprozeduren postoperative Wundinfektion - Zusatzbedingung (Phlegmone – Untere Extremitäten)
WI_LymphOExtr_ICD	Einschlussdiagnosen postoperative Wundinfektion - die eine OPS-Zusatzbedingung (Akute Lymphadenitis - Obere Extremitäten) erfordern [WI_LympheOExtr_OPS]
WI_LymphOExtr_OPS	Einschlussprozeduren postoperative Wundinfektion - Zusatzbedingung (Akute Lymphadenitis – Obere Extremitäten)

Filterliste	Beschreibung
WI_LymphUExtr_ICD	Einschlussdiagnosen postoperative Wundinfektion - die eine OPS-Zusatzbedingung (Akute Lymphadenitis – Untere Extremitäten) erfordern [WI_LymphUExtr_OPS]
WI_LymphUExtr_OPS	Einschlussprozeduren postoperative Wundinfektion - Zusatzbedingung (Akute Lymphadenitis – Untere Extremitäten)
WI_ICD_EX	Ausschlussdiagnosen postoperative Wundinfektion
WI_OPS_EX	Ausschlussprozeduren postoperative Wundinfektion
TRACER_STAT_OPS_ZB	Einschlussprozeduren Tracer-Eingriffe und postoperative Wundinfektionen – die eine Zusatzbedingung erfordern [TRACER_OPS_ZB]
TRACER_AMB_OPS_ZB	Einschlussprozeduren Tracer-Eingriffe und postoperative Wundinfektionen – die eine Zusatzbedingung erfordern [TRACER_OPS_ZB]
TRACER_OPS_Z	Einschlussprozeduren Tracer-Eingriffe und postoperative Wundinfektionen – Zusatzbedingung
TRACER_DRG_EX	Ausgeschlossene DRGs

Inhalte der Filterlisten

Filterliste	Kodes
WI_DRG_EX	W01C, W02A, W02B, W04A, W04B, W36Z, W60Z
TRACER_AMB_OPS	53493, 53771, 53772, 537730, 537818, 537831, 537832, 537841, 537842, 537851, 537852, 537861, 537862, 537871, 537872, 5378b0, 5378b3, 5378d0, 5378d1, 538570, 538572, 538574, 538580, 538582, 538584, 5385d0, 5385d1, 5385d2, 546921, 553000, 553001, 553002, 55301, 55310, 55311, 55315, 553401, 553402, 55341, 55350, 55351, 55360, 55361, 553610, 553611, 553645, 553646, 553647, 553648, 56220, 56221, 56222, 56226, 56227, 56228, 56300, 56301, 56302, 56304, 56305, 56310, 56311, 56312, 56330, 56331, 565182, 565192, 5651b2, 565332, 565762, 565772, 565782, 565792, 56604, 566162, 566682, 566692, 56711, 567110, 567111, 567112, 567113, 56711x, 5673, 568182, 568192, 57022, 57024, 57582, 57583, 57584, 57810a, 57810b, 57810c, 57811a, 57811b, 57811c, 57812a, 57812b, 57812c, 57813a, 57813b, 57813c, 57814a, 57814b, 57814c, 57815a, 57815b, 57815c, 57816a, 57816b, 57816c, 57818a, 57818b, 57818c, 57819a, 57819b, 57819c, 5781a4, 5781a5, 5781a6, 5781a7, 5781a8, 5781a9, 5781ab, 5781ac, 57830, 578300, 578301, 578302, 578303, 578304, 578305, 578306, 578307, 578308, 578309, 57830a, 57830b, 57830c, 57830d, 57830e, 57830f, 57830g, 57830h, 57830j, 57830k, 57830m, 57830n, 57830p, 57830q, 57830r, 57830s, 57830t, 57830u, 57830v, 57830w, 57830x, 57830z, 57831, 5784c6, 5784c9, 5784ca, 5784ch, 5784ck, 5784cn, 5784cr, 5784cs, 5784ct, 5784cu, 5784e6, 5784e9, 5784ea, 5784eh, 5784ek, 5784en, 5784er, 5784es, 5784et, 5784eu, 578701, 578702, 578703, 578704, 578705, 578707, 578708, 57870d, 57870e, 57870f, 57870g, 57870j, 57870k, 57870m, 57870n, 57870p, 57870q, 57870r, 57870s, 57870t, 57870u, 578711, 578712, 578713, 578714, 578715, 578717, 578718, 578719, 57871a, 57871f, 57871g, 57871h, 57871j, 57871k, 57871m, 57871n, 57871p, 57871q, 57871r, 57871s, 57871t, 57871u, 57871v, 57871z, 578720, 578721, 578722, 578723, 578724, 578725, 578726, 578727, 578728, 578729, 57872a, 57872f, 57872g, 57872h, 57872j, 57872k, 57872m, 57872n, 57872p, 57872q, 57872r, 57872s, 57872t, 57872u, 57872v, 57872z, 578730, 578731, 578733, 578734, 578735, 578736, 578737, 578738, 578739, 57873a, 57873b, 57873c, 57873k, 57873m, 57873n, 57873p, 57873q, 57873r, 57873s, 57873t, 57873u, 57873v, 57873w, 57873z, 578743, 57874k, 57874n, 57875h, 57875k, 578761, 578762, 578763, 578764, 578765, 578766, 578767, 578768, 578769, 578782, 578783, 5787cd, 5787ce, 5787cf, 5787cg, 5787ch, 5787ck, 5787cm, 5787cn, 5787cp, 5787cq, 5787cr, 5787cs, 5787ct, 5787eh, 5787ek, 5787en, 5787es, 5787et, 5787eu, 5787ev, 5787g0, 5787g1, 5787g2, 5787g3, 5787g4, 5787g5, 5787g6, 5787g7, 5787g8,

Filterliste	Kodes
	<p>5787g9, 5787gb, 5787gc, 5787gh, 5787gk, 5787gm, 5787gn, 5787gp, 5787gq, 5787gr, 5787gv, 5787gw, 5787k0, 5787k1, 5787k3, 5787k5, 5787k6, 5787k7, 5787ka, 5787kk, 5787km, 5787kn, 5787kq, 5787kr, 5787ks, 5787ku, 5787kv, 5787kz, 578800, 578806, 578807, 578808, 578809, 57880a, 57880b, 57880c, 57880d, 57880e, 578852, 578856, 578857, 57885c, 57885d, 57885e, 57885f, 57885g, 57885j, 578860, 578861, 578862, 578863, 578864, 578865, 578866, 578867, 578868, 578869, 579006, 579009, 57900a, 57900b, 57900c, 57900q, 57900r, 57900u, 57900v, 57900w, 579010, 579011, 579013, 579016, 579017, 579019, 57901a, 57901b, 57901c, 57901q, 57901r, 57901v, 57901w, 579020, 579024, 579025, 579026, 579027, 579028, 579029, 57902b, 57902c, 57902p, 57902q, 57902r, 57902v, 57902w, 579064, 579065, 579066, 579067, 579068, 579069, 57906a, 57906b, 57906c, 57906v, 579094, 579095, 579096, 579097, 579098, 579099, 57909a, 57909b, 57909c, 57909q, 57909r, 57909v, 57909w, 5790m5, 5790m6, 5790m8, 5790m9, 5790mb, 5790p4, 5790p5, 5790p6, 5790p7, 5790p8, 5790p9, 5790pa, 5790pb, 5790pc, 5790pv, 57910q, 57911q, 57912q, 57919q, 5791gq, 5791kq, 579314, 579316, 57931r, 579324, 579326, 579366, 579369, 579386, 579389, 579396, 579399, 5793h6, 5793h7, 5793h9, 5793m6, 5793m9, 5793n6, 5793n9, 579404, 579406, 579409, 579414, 579416, 579419, 579429, 579456, 5794k9, 5794m6, 5794n6, 57951a, 57951b, 57951c, 57951u, 57951v, 57951w, 579520, 57952a, 57952b, 57952c, 57952u, 57952v, 57952w, 57953a, 57953b, 57953c, 57953u, 57953v, 57953w, 57954a, 57954b, 57954c, 57954u, 57954w, 57955a, 57955b, 57955c, 57955u, 57955v, 57955w, 57956a, 57956b, 57956c, 57956u, 57956v, 57956w, 57958a, 57958b, 57958c, 57958u, 57958v, 57958w, 5795eu, 5795ha, 5795hb, 5795hc, 5795hu, 5795hv, 5795hw, 5795ka, 5795kb, 5795kc, 5795ku, 5795kv, 5795kw, 5795ma, 5795mu, 5795na, 5795nb, 5795nc, 5795nu, 5795nw, 57960a, 57960b, 57960c, 57960u, 57960v, 57960w, 579610, 57961a, 57961b, 57961c, 57961u, 57961v, 57961w, 57962a, 57962b, 57962c, 57962u, 57962v, 57962w, 57963a, 57963b, 57963c, 57963u, 57963v, 57963w, 57964a, 57964b, 57964c, 57964u, 57964v, 57964w, 57965a, 57965b, 57965c, 57965u, 57965v, 57965w, 57966a, 57966b, 57966c, 57966u, 57966v, 57966w, 5796ha, 5796hb, 5796hc, 5796hu, 5796hv, 5796hw, 5796ka, 5796kb, 5796kc, 5796ku, 5796kv, 5796kw, 5796mb, 5796mu, 5796na, 5796nb, 5796nc, 5796nu, 5796nv, 5796nw, 579a06, 579a0a, 579a0b, 579a0d, 579a0p, 579a0r, 579a15, 579a16, 579a17, 579a18, 579a19, 579a1a, 579a1b, 579a1p, 579a67, 579a68, 579a69, 579a6a, 579a6b, 579a6c, 579a6d, 579a6p, 579a6q, 579a6r, 579a77, 579a78, 579a79, 579a7a, 579a7b, 579a7c, 579a7d, 579a7p, 579a7q, 579a7r, 579a86, 579a87, 579a88, 579a89, 579a8a, 579a8b, 579a8c, 579a8d, 579a8p, 579a8q, 579a8r, 579agc, 579agd, 579agq, 579agr, 579b05, 579b06, 579b0a, 579b0b, 579b0c, 579b0d, 579b0q, 579b0r, 579b16, 579b1c, 579b1d, 579b1q, 579b1r, 579b2c, 579b2d, 579b2q, 579b2r, 579b66, 579b6c, 579b6d, 579b6q, 579b6r, 579b7c, 579b7d, 579b7q, 579b7r, 579b8c, 579b8d, 579b8q, 579b8r, 579bgc, 579bgd, 579bgq, 579bgr, 579bh4, 579bh5, 579bh6, 579bh7, 579bh8, 579bh9, 579bha, 579bhb, 580006, 580007, 580008, 580009, 58000p, 580016, 580017, 580018, 580019, 58001p, 580041, 580046, 580047, 580048, 580049, 58004k, 58004m, 58004n, 58004p, 580051, 580056, 580057, 580058, 580059, 58005p, 58005q, 58005r, 580061, 580065, 580066, 580067, 580068, 580069, 58006q, 58006r, 580071, 580075, 580076, 580077, 580078, 580079, 58007p, 58007q, 58007r, 580081, 580086, 580087, 580088, 580089, 58008k, 58008n, 58008p, 58008q, 58008r, 580091, 580095, 580096, 580097, 580098, 580099, 58009k, 58009m, 58009n, 58009p, 580101, 580106, 580107, 580108, 580109, 58010q, 58010r, 5801d, 5801g1, 5801g6, 5801g7, 5801h1, 5801h6, 5801h7, 58040, 58063, 58064, 58065, 58066, 58067, 5806a, 5806b, 5806c, 5806d, 58070, 58071, 580730, 580731, 580770, 580771, 580772, 580773, 5808b0, 5808b1, 5808b3, 5808b4, 5808b5, 5808b7, 5808b8, 58091q, 58091r, 58092p, 581000, 581001, 581003, 581004, 581005, 581006, 581007, 581008, 581009, 58100h, 58100k, 58100q, 581020, 581024, 581025, 581027, 58102h, 58102k, 58102q, 581030, 581034, 581035, 581037, 58103g, 58103h, 58103k, 58103m, 58103q, 581040, 581041, 581044, 581045, 581047, 58104h, 58104k, 58104q, 581067, 581080, 581084, 581087, 58108h, 58108k, 581090, 581091, 581094, 581095, 581097, 58109h, 58109k, 581107, 581120, 581121, 581124, 581125, 581127, 58112h, 58112k, 58112m, 581130, 581131, 581134, 581135, 581137, 58113h, 581200, 581201, 581204, 581205,</p>

Filterliste	Kodes
	581207, 58120h, 58120k, 58120q, 581230, 581234, 581235, 581237, 58123h, 58123k, 58123m, 581247, 58124h, 58124k, 58124m, 58125, 58126, 58127, 581297, 58129h, 58129k, 5812b, 5812e0, 5812e1, 5812e4, 5812e5, 5812e7, 5812eh, 5812ek, 5812eq, 5812f0, 5812f1, 5812f4, 5812f5, 5812f7, 5812fh, 5812fk, 5812n0, 5812n1, 5812n2, 58130, 58132, 58133, 58134, 58135, 58139, 58141, 58143, 58145, 581900, 581901, 581904, 581905, 581907, 58190k, 58190m, 582490, 582491, 58256, 584050, 584051, 584052, 584053, 584054, 584055, 584056, 584057, 584058, 584059, 584060, 584061, 584062, 584063, 584064, 584065, 584066, 584067, 584068, 584069, 584080, 584081, 584082, 584083, 584084, 584085, 584086, 584087, 584088, 584089, 584090, 584091, 584092, 584093, 584094, 584095, 5840a0, 5840a1, 5840a2, 5840a3, 5840a4, 5840a5, 5840b0, 5840b1, 5840b2, 5840b3, 5840b4, 5840b5, 5840c0, 5840c1, 5840c2, 5840c3, 5840c4, 5840c5, 5840d0, 5840d1, 5840d2, 5840d3, 5840d4, 5840d5, 5840e0, 5840e1, 5840e2, 5840e3, 5840e4, 5840e5, 5840f0, 5840f1, 5840f2, 5840g0, 5840g1, 5840g2, 5840g3, 5840g4, 5840g5, 5840m0, 5840m1, 5840m2, 5840m3, 5840m4, 5840n0, 5840n1, 5840n2, 5840n3, 5840n4, 5840n5, 584140, 584141, 584142, 584143, 584144, 584145, 584146, 584147, 584160, 584161, 584162, 584163, 584164, 584165, 584166, 584167, 584170, 584171, 584172, 584173, 584174, 584175, 584176, 584177, 584180, 584181, 584182, 584183, 584184, 584185, 584186, 584187, 5841a0, 5841a1, 5841a2, 5841a3, 5841a4, 5841a5, 5841a6, 5841a7, 58422, 58423, 584240, 584241, 584250, 584251, 584260, 584261, 584270, 584280, 584281, 58437, 58438, 58439, 5843a, 5843b, 584400, 584401, 584404, 584407, 584420, 584421, 584424, 584427, 584440, 584447, 584454, 584455, 584456, 584457, 584460, 584461, 584464, 584467, 584471, 584476, 584477, 584500, 584501, 584502, 584510, 584511, 584512, 584513, 584514, 584515, 58452, 58453, 58454, 58456, 58459, 58460, 58461, 58462, 58464, 58465, 58466, 58467, 584700, 584701, 584702, 584703, 584704, 584705, 584706, 584707, 584710, 584711, 584712, 584713, 584714, 584715, 584716, 584717, 584720, 584721, 584722, 584723, 584724, 584725, 584726, 584727, 584730, 584731, 584732, 584733, 584734, 584735, 584736, 584737, 584740, 584741, 584742, 584743, 584744, 584745, 584746, 584747, 584750, 584752, 584753, 584754, 584755, 584756, 584757, 584762, 584763, 584764, 584765, 584766, 584767, 58482, 58490, 58491, 58494, 58495, 58496, 585113, 585119, 58511a, 5851d2, 5851d3, 585200, 585201, 585202, 585203, 585207, 585208, 585209, 58520a, 585210, 585211, 585212, 585213, 585217, 585218, 585219, 58521a, 585233, 585239, 58523a, 585260, 585261, 585262, 585263, 585265, 585266, 585267, 585268, 585269, 58526a, 585270, 585271, 585272, 585273, 585275, 585276, 585277, 585278, 585279, 58527a, 585290, 585291, 585292, 585293, 585295, 585296, 585297, 585298, 585299, 58529a, 5852a0, 5852a5, 5852a6, 5852a7, 585310, 585311, 585312, 585313, 585315, 585316, 585317, 585318, 585319, 58531a, 585321, 585322, 585323, 585328, 585329, 58532a, 585331, 585332, 585333, 585338, 585339, 58533a, 585341, 585342, 585343, 585348, 585349, 58534a, 585353, 58535a, 585403, 58540b, 58540c, 585413, 58541b, 58541c, 585423, 58542c, 585493, 585499, 58549b, 58549c, 585512, 585513, 58551a, 585522, 585523, 58552a, 585533, 585539, 58553a, 585543, 585549, 58554a, 585551, 585552, 585553, 585558, 585559, 58555a, 585561, 585562, 585563, 585568, 585569, 58556a, 585573, 585579, 58557a, 585583, 585589, 58558a, 585593, 585599, 58559a, 5855a3, 5855a9, 5855aa, 585621, 585622, 585623, 585628, 585629, 58562a, 585922, 585923, 585929, 587020, 587090, 5870a0, 58890, 588940
TRACER_AMB_GOP	31112, 31114, 31121, 31122, 31123, 31124, 31125, 31126, 31131, 31132, 31133, 31134, 31135, 31142, 31143, 31144, 31145, 31146, 31152, 31153, 31154, 31155, 31162, 31163, 31164, 31202, 31203, 31204, 31205, 31212, 31213, 31214, 31215, 31271, 31272, 31273, 31274, 31275, 31284, 31302, 31303, 31312, 31313, 31314, 36112, 36114, 36121, 36122, 36123, 36124, 36125, 36126, 36131, 36132, 36133, 36134, 36135, 36142, 36143, 36144, 36145, 36146, 36152, 36153, 36154, 36155, 36162, 36163, 36164, 36202, 36203, 36204, 36205, 36212, 36213, 36214, 36215, 36271, 36272, 36273, 36274, 36275, 36284, 36302, 36303, 36312, 36313, 36314
TRACER_HD_ICD_EX	A40.0, A40.1, A40.2, A40.3, A40.8, A40.9, A41.0, A41.1, A41.2, A41.3, A41.4, A41.5, A41.51, A41.52, A41.58, A41.8, A41.9, A49.0, A49.1, A49.2, A49.3, A49.8, A49.9, I30.1, I33.0, I33.9, I38, I39.8, I40.0, J85.3, J86.0, J86.9, J98.50, K35.2, K35.31, K35.32, K40.10,

Filterliste	Kodes
	K40.11, K40.40, K40.41, K41.1, K41.10, K41.11, K41.4, K41.40, K41.41, K42.1, K43.1, K43.4, K43.70, K43.78, K43.79, K44.1, K45.1, K46.1, K55.0, K56.2, K57.00, K57.01, K57.02, K57.03, K57.20, K57.21, K57.22, K57.23, K57.40, K57.41, K57.42, K57.43, K57.80, K57.81, K57.82, K57.83, K60.3, K60.4, K60.5, K61.0, K61.1, K61.2, K61.3, K61.4, K63.0, K63.1, K63.2, K65.0, K80.00, K80.01, K80.40, K80.41, K81.0, K85.11, K85.21, K85.31, K85.81, K85.91, L02.2, L02.3, L02.4, L02.8, L03.01, L03.02, L03.10, L03.11, L03.3, L04.1, L04.2, L04.3, M00.90, M00.91, M00.92, M00.93, M00.94, M00.95, M00.96, M00.97, M00.98, M46.50, M46.54, M46.55, M46.56, M46.57, M46.58, M60.01, M60.02, M60.03, M60.04, M60.05, M60.06, M60.07, M60.08, M71.00, M71.01, M71.02, M71.03, M71.04, M71.05, M71.06, M71.07, M71.08, M71.09, M71.10, M71.11, M71.12, M71.13, M71.14, M71.15, M71.16, M71.17, M71.19, M72.60, M72.61, M72.62, M72.63, M72.64, M72.65, M72.66, M72.67, M72.68, M72.80, M72.81, M72.82, M72.83, M72.84, M72.85, M72.86, M72.87, M72.88, M86.00, M86.01, M86.02, M86.03, M86.04, M86.05, M86.06, M86.07, M86.08, M86.09, M86.10, M86.11, M86.12, M86.13, M86.14, M86.15, M86.16, M86.17, M86.18, M86.19, M86.20, M86.21, M86.22, M86.23, M86.24, M86.25, M86.26, M86.27, M86.28, M86.29, M86.31, M86.32, M86.33, M86.34, M86.35, M86.36, M86.37, M86.38, M86.39, M86.40, M86.41, M86.42, M86.43, M86.44, M86.45, M86.46, M86.47, M86.48, M86.49, M86.50, M86.51, M86.52, M86.53, M86.54, M86.55, M86.56, M86.57, M86.58, M86.59, M86.60, M86.61, M86.62, M86.63, M86.64, M86.65, M86.66, M86.67, M86.68, M86.69, M86.80, M86.81, M86.82, M86.83, M86.84, M86.85, M86.86, M86.87, M86.88, M86.89, M86.90, M86.91, M86.92, M86.93, M86.94, M86.95, M86.96, M86.97, M86.98, M86.99, M96.80, N13.6, N15.10, N15.11, N32.1, N32.2, N34.0, N41.2, N45.0, N49.80, N61, N75.1, N76.4, N76.80, N82.0, N82.1, N82.2, N82.3, N82.4, N82.5, N82.8, N82.80, N82.81, N82.88, N82.9, O85, R02, R02.00, R02.01, R02.02, R02.03, R02.04, R02.05, R02.06, R02.07, R02.09, R02.8, R57.2, T81.4, T82.6, T82.7, T84.5, T84.6, T84.7, T85.74, T85.75, T85.76, T85.78
TRACER_HD_ND_ICD_EX	B20, B21, B22, B23.0, B23.8, B24, D80.0, D80.1, D80.2, D80.3, D80.4, D80.5, D80.6, D80.7, D80.8, D80.9, D81.0, D81.1, D81.2, D81.3, D81.4, D81.5, D81.6, D81.7, D81.8, D81.9, D82.0, D82.1, D82.2, D82.3, D82.4, D82.8, D82.9, D83.0, D83.1, D83.2, D83.8, D83.9, D84.0, D84.1, D84.8, D84.9, D89.0, D89.1, D89.2, D89.3, D89.8, D89.9, I70.25, N18.5, T07, T21.20, T21.21, T21.22, T21.23, T21.24, T21.25, T21.29, T21.30, T21.31, T21.32, T21.33, T21.34, T21.35, T21.39, T21.60, T21.61, T21.62, T21.63, T21.64, T21.65, T21.69, T21.70, T21.71, T21.72, T21.73, T21.74, T21.75, T21.79, T21.80, T21.81, T21.82, T21.83, T21.84, T21.85, T21.89, T21.90, T21.91, T21.92, T21.93, T21.94, T21.95, T21.99, T22.20, T22.21, T22.22, T22.23, T22.30, T22.31, T22.32, T22.33, T22.60, T22.61, T22.62, T22.63, T22.70, T22.71, T22.72, T22.73, T22.80, T22.81, T22.82, T22.83, T22.90, T22.91, T22.92, T22.93, T23.20, T23.21, T23.3, T23.60, T23.61, T23.7, T24.20, T24.21, T24.3, T24.60, T24.61, T24.7, T25.20, T25.21, T25.3, T25.60, T25.61, T25.7, T29.20, T29.21, T29.3, T29.60, T29.61, T29.7, T79.3, T86.00, T86.01, T86.02, T86.05, T86.06, T86.07, T86.09, T86.10, T86.11, T86.12, T86.19, T86.2, T86.3, T86.40, T86.41, T86.49, T86.81, T86.82, T87.4, T89.02, Z94.0, Z94.1, Z94.2, Z94.3, Z94.4, Z94.80, Z94.81, Z94.88, Z99.2
TRACER_HD_ICD_ZUSATZKODE_EX	R65.0, R65.1
TRACER_HD_ND_ICD_ZUSATZKODE_EX	S91.86
TRACER_OPS_ZUSATZKODE_EX	5981, 59820, 59821, 59822, 5982x, 5982y
TRACER_GOP_EX	25211, 32012, 32019
TRACER_HD_ICD_ZUS_ICD_EX	I77.6, I80.0, I80.1, I80.20, I80.28, I80.3, I80.80, I80.81, I80.88, I80.9, N30.8, N41.0, N41.1, N41.8, N41.9, N48.1, N49.0, N49.1, N49.2, N49.9, N70.0, N70.9, N71.0, N71.1, N71.9, N73.0, N73.1, N73.2, N73.3, N73.4, N73.5, N73.9, N76.0, N76.1, N76.2, N76.3, N76.88

Filterliste	Kodes
TRACER_ZUS_ICD_EX	B95.0, B95.1, B95.2, B95.3, B95.4, B95.41, B95.42, B95.48, B95.5, B95.6, B95.7, B95.8, B95.9, B95.90, B95.91, B96.0, B96.2, B96.3, B96.5, B96.6, B96.7, B96.8
NOSI_FACHGRUPPE	06, 07, 08, 10, 11, 12, 13, 15, 16, 17, 18, 67
TRACER_STAT_OPS	535101, 535102, 535103, 535104, 535105, 535111, 535112, 535113, 535114, 535131, 535132, 535133, 535134, 535141, 535142, 535143, 535144, 5351x1, 5351x2, 5351x3, 5351x4, 535200, 535201, 535202, 535203, 535204, 535205, 535206, 535208, 53520x, 535210, 535211, 535212, 535213, 53521x, 535220, 535221, 535222, 535223, 535224, 535225, 535228, 53522x, 535230, 535231, 535232, 535233, 53523x, 5352y, 53530, 53531, 53532, 53534, 53535, 53536, 53537, 5353x, 5353y, 535401, 535402, 535403, 535404, 535405, 535406, 535408, 535409, 53540a, 53540b, 53540c, 53540x, 535411, 535412, 535413, 535414, 53541x, 535431, 535432, 535433, 535434, 53543x, 5354x, 5354y, 536103, 536105, 536106, 536107, 536108, 536113, 536115, 536116, 536117, 536118, 536123, 536125, 536126, 536127, 536128, 536133, 536135, 536136, 536137, 536138, 536143, 536145, 536146, 536147, 536148, 536153, 536155, 536156, 536157, 536158, 536203, 536205, 536206, 536207, 536233, 536235, 536236, 536237, 536263, 536265, 536266, 536267, 536293, 536295, 536296, 536297, 5362c3, 5362c5, 5362c6, 5362c7, 5362f3, 5362f5, 5362f6, 5362f7, 53630, 53631, 53632, 53633, 53634, 53635, 53770, 53771, 53772, 537730, 537731, 537740, 537741, 537750, 537751, 53776, 537770, 537771, 53778, 5377b, 5377c0, 5377c1, 5377c2, 5377d, 5377f0, 5377f1, 5377f2, 5377f3, 5377f4, 5377fx, 5377g0, 5377g1, 5377g2, 5377h0, 5377hx, 5377j, 5377m0, 5377m1, 5377x, 5377y, 537800, 537801, 537802, 537805, 537807, 53780a, 53780b, 53780c, 53780d, 53780e, 53780f, 53780g, 53780j, 53780x, 537818, 537819, 53781a, 537820, 537821, 537822, 537825, 53782a, 53782b, 53782c, 53782d, 53782e, 53782f, 53782g, 53782x, 537830, 537831, 537832, 537835, 53783a, 53783b, 53783c, 53783d, 53783e, 53783f, 53783g, 53783j, 53783x, 537840, 537841, 537842, 537845, 537847, 53784a, 53784b, 53784c, 53784d, 53784e, 53784f, 53784g, 53784j, 53784x, 537850, 537851, 537852, 537855, 537857, 53785a, 53785b, 53785c, 53785d, 53785e, 53785f, 53785g, 53785j, 53785x, 537860, 537861, 537862, 537865, 537867, 53786a, 53786b, 53786c, 53786d, 53786e, 53786f, 53786g, 53786x, 537870, 537871, 537872, 537875, 53787a, 53787b, 53787c, 53787d, 53787e, 53787f, 53787g, 53787j, 53787x, 537880, 537881, 537882, 537885, 537887, 53788a, 53788b, 53788c, 53788d, 53788e, 53788f, 53788g, 53788j, 53788x, 5378d0, 5378d1, 5378d2, 5378d3, 5378d4, 5378d5, 5378d6, 5378d7, 5378d8, 5378d9, 5378dx, 538011, 538012, 538013, 53801x, 538020, 538021, 538022, 538023, 538024, 538025, 538026, 538027, 538028, 53802x, 538030, 538031, 538032, 538033, 538034, 538035, 53803x, 538040, 538041, 538042, 538043, 53804x, 538051, 538052, 538053, 538054, 538055, 538056, 53805x, 538060, 538061, 538062, 538063, 538064, 538065, 538066, 538067, 53806x, 538070, 538071, 538072, 538073, 53807x, 538080, 538081, 538082, 538083, 538084, 538085, 538086, 538087, 53808x, 538091, 538092, 538093, 538094, 538095, 538096, 538097, 538098, 538099, 53809a, 53809b, 53809c, 53809d, 53809e, 53809f, 53809g, 53809h, 53809j, 53809k, 538111, 538112, 538113, 53811x, 538120, 538124, 538128, 53812x, 538130, 538131, 538132, 538133, 538135, 53813x, 538140, 538141, 538142, 538143, 53814x, 538151, 538152, 538153, 538154, 538155, 538156, 53815x, 538160, 538161, 538162, 538163, 538164, 538165, 538166, 538167, 53816x, 538170, 538171, 538172, 538173, 53817x, 538180, 538182, 538183, 538184, 538187, 53818x, 538211, 538212, 53821x, 538220, 538224, 53822x, 538230, 538232, 538233, 53823x, 538240, 538241, 538242, 53824x, 538253, 538254, 538255, 53825x, 538260, 538261, 538262, 538263, 538264, 538265, 538266, 53826x, 538270, 538271, 538272, 53827x, 538280, 538282, 538283, 538284, 53828x, 538291, 538292, 538293, 538294, 538295, 538296, 538297, 538298, 538299, 53829a, 53829b, 53829c, 53829d, 53829e, 53829f, 53829g, 53829h, 53829j, 53829k, 53829x, 538311, 538312, 53831x, 538320, 538324, 53832x, 538340, 538341, 538342, 53834x, 538352, 538353, 538354, 538355, 53835x, 538360, 538361, 538362, 538363, 538364, 538365, 538366, 53836x, 538370, 538371, 538372, 53837x, 538380, 538383, 538384, 53838x, 538391, 538392, 538393, 538394, 538395, 538396, 538397, 538398, 538399,

Filterliste	Kodes
	53839a, 53839b, 53839c, 53839d, 53839e, 53839f, 53839g, 53839h, 53839j, 53839k, 538401, 538402, 53840x, 538411, 538412, 53841x, 538431, 538432, 53843x, 538441, 538442, 538443, 538444, 538445, 538446, 53844x, 538451, 538452, 538453, 538454, 538455, 538456, 53845x, 538461, 538462, 538463, 538464, 538465, 538466, 53846x, 538471, 538472, 538473, 538474, 538475, 538476, 53847x, 53848, 5384d1, 5384d2, 5384dx, 5384e1, 5384e2, 5384ex, 5384f1, 5384f2, 5384fx, 5384x1, 5384x2, 5384x3, 5384x4, 5384x5, 5384x6, 5384xx, 5384y, 538570, 538572, 538574, 538580, 538582, 538584, 5385d0, 5385d1, 5385d2, 539311, 539312, 539313, 539314, 539315, 539316, 539317, 539318, 53931x, 53932, 539330, 539331, 539332, 539333, 539335, 539336, 539338, 53933x, 539341, 539342, 539343, 539344, 539345, 539346, 539347, 539348, 539349, 53934x, 539351, 539352, 539353, 539354, 539355, 539356, 539357, 53935x, 539361, 539362, 53936x, 53937, 54072, 54073, 54340, 54341, 54342, 54350, 54351, 54352, 5435x, 5435y, 543601, 543602, 543603, 543604, 543605, 54360x, 543611, 543612, 543613, 543614, 543615, 54361x, 543621, 543622, 543623, 543624, 543625, 54362x, 5436x1, 5436x2, 5436x3, 5436x4, 5436x5, 5436xx, 5436y, 543701, 543702, 543703, 543704, 543705, 54370x, 543711, 543712, 543713, 543714, 543715, 54371x, 543721, 543722, 543723, 543724, 543725, 54372x, 543731, 543732, 543733, 543734, 543735, 54373x, 543741, 543742, 543743, 543744, 543745, 54374x, 543751, 543752, 543753, 543754, 543755, 54375x, 543821, 543822, 543823, 543824, 543825, 54382x, 54470, 54471, 54472, 54473, 54474, 54475, 54476, 54477, 5447x, 5447y, 545400, 545401, 545402, 545410, 545411, 545412, 545420, 545421, 545422, 545431, 545432, 545440, 545441, 545442, 545450, 545451, 545452, 545460, 545461, 545462, 5454x, 5454y, 545501, 545502, 545503, 545504, 545505, 545506, 545507, 54550x, 545511, 545512, 545513, 545514, 545515, 545516, 545517, 54551x, 545521, 545522, 545523, 545524, 545525, 545526, 545527, 54552x, 545531, 545535, 545537, 545541, 545542, 545543, 545544, 545545, 545546, 545547, 54554x, 545551, 545552, 545553, 545554, 545555, 545556, 545557, 54555x, 545561, 545562, 545563, 545564, 545565, 545566, 545567, 54556x, 545571, 545572, 545573, 545574, 545575, 545576, 545577, 54557x, 5455x1, 5455x2, 5455x3, 5455x4, 5455x5, 5455x6, 5455x7, 5455xx, 5455y, 545600, 545601, 545602, 545603, 545604, 545605, 545606, 545607, 545608, 54560x, 545610, 545611, 545612, 545613, 545614, 545615, 545616, 545617, 545618, 54561x, 545620, 545621, 545622, 545623, 545624, 545625, 545626, 545627, 545628, 54562x, 5456x0, 5456x1, 5456x2, 5456x3, 5456x4, 5456x5, 5456x6, 5456x7, 5456x8, 5456xx, 5456y, 54590, 54591, 54592, 54593, 54594, 5459x, 5459y, 546000, 546001, 546002, 546010, 546011, 546012, 546020, 546021, 546022, 546030, 546031, 546032, 546040, 546041, 546042, 546050, 546051, 546052, 5460x0, 5460x1, 5460x2, 5460y, 546100, 546101, 546102, 546110, 546111, 546112, 546120, 546121, 546122, 546130, 546131, 546132, 546140, 546141, 546142, 546150, 546151, 546152, 546160, 546161, 546162, 546170, 546171, 546172, 5461x0, 5461x1, 5461x2, 5461y, 546400, 546401, 546402, 546403, 54640x, 546410, 546411, 546412, 546413, 54641x, 546420, 546421, 546422, 546423, 54642x, 546430, 546431, 546432, 546433, 54643x, 546440, 546441, 546442, 546443, 54644x, 546450, 546451, 546452, 546453, 54645x, 5464x0, 5464x1, 5464x2, 5464x3, 5464xx, 5464y, 54650, 54651, 54652, 5465x, 5465y, 54660, 54661, 54662, 5466x, 5466y, 5467b0, 5467b1, 5467b2, 5467b3, 5467b4, 5467b5, 5467b6, 5467b7, 5467b8, 5467b9, 5467ba, 5467bb, 5467bc, 5467bd, 5467be, 5467bx, 546900, 546901, 546902, 546910, 546911, 546912, 546920, 546921, 546922, 54700, 547010, 547011, 54701x, 54702, 5470x, 5470y, 548401, 548402, 548405, 548406, 548408, 548409, 54840x, 548411, 548412, 548415, 548416, 548418, 548419, 54841x, 548421, 548422, 548425, 548426, 548427, 548428, 548429, 54842x, 548431, 548432, 548435, 548436, 548438, 548439, 54843x, 548451, 548452, 548455, 548456, 548458, 548459, 54845x, 548461, 548465, 548468, 54846x, 5484x1, 5484x2, 5484x5, 5484x6, 5484x8, 5484xx, 5484y, 548501, 548502, 54850x, 54851, 548521, 548522, 54852x, 54853, 55020, 55021, 55022, 55023, 55024, 55025, 55026, 55027, 55028, 5502x, 5502y, 551101, 551102, 551111, 551112, 551121, 551122, 55113, 55120, 551200, 551201, 551202, 551203, 55120x, 55121, 551210, 551211, 551212, 551213, 55121x, 55122, 551220, 551221, 551222, 551223, 55122x, 55123, 551230, 551231, 551232, 55123x,

Filterliste	Kodes
	55124, 551240, 551241, 551242, 55124x, 5512x, 5512x0, 5512x1, 5512x2, 5512x3, 5512xx, 5512y, 552400, 552401, 552402, 55241, 55242, 55243, 55244, 5524x, 5524y, 55250, 55251, 55252, 5525x, 5525y, 553000, 553001, 553002, 553003, 55300x, 55301, 55304, 55305, 55308, 553090, 553091, 55309x, 5530y, 55310, 55311, 5531x, 55313x, 55314, 55315, 553171, 55317x, 55318, 5531x, 5531y, 55360, 553610, 553611, 55361x, 553645, 553646, 553647, 553649, 55364a, 5536x, 55520, 55523, 555300, 555301, 555302, 555303, 55530x, 555310, 555311, 555312, 555313, 55531x, 555320, 555321, 555322, 555323, 55532x, 5553x0, 5553x1, 5553x2, 5553x3, 5553xx, 5553y, 555440, 555441, 555442, 555443, 55544x, 555450, 555451, 555452, 555453, 55545x, 555460, 555461, 555462, 555463, 55546x, 5554a0, 5554a1, 5554a2, 5554a3, 5554ax, 5554b0, 5554b1, 5554b2, 5554b3, 5554bx, 5554x0, 5554x1, 5554x2, 5554x3, 5554xx, 5554y, 555930, 555931, 555932, 555933, 55593x, 557500, 557501, 55750x, 557520, 557521, 55752x, 557530, 557531, 55753x, 557540, 557541, 55754x, 557560, 557561, 55756x, 557570, 557571, 55757x, 557580, 557581, 55758x, 557590, 557591, 55759x, 5575x0, 5575x1, 5575xx, 5575y, 557600, 557601, 55760x, 557610, 557611, 55761x, 557620, 557621, 55762x, 557630, 557631, 55763x, 557640, 557641, 55764x, 557650, 557651, 55765x, 557660, 557661, 55766x, 557670, 557671, 55767x, 557680, 557681, 55768x, 5576x0, 5576x1, 5576xx, 5576y, 557700, 557701, 55770x, 557710, 557711, 55771x, 557720, 557721, 55772x, 557730, 557731, 55773x, 557740, 557741, 55774x, 5577x0, 5577x1, 5577xx, 5577y, 557840, 557841, 557850, 557851, 557860, 557861, 557870, 557871, 557880, 557881, 5578x0, 5578x1, 55800, 55801, 55820, 55830, 55831, 55832, 55833, 5583x, 5583y, 55840, 55841, 55845, 55846, 558470, 558471, 558472, 558473, 558474, 55847x, 558480, 558481, 558482, 558483, 558484, 55848x, 55849, 5584a, 55893, 55894, 559040, 559041, 559042, 559043, 559050, 559051, 559052, 559053, 55911, 5592, 559300, 559301, 559302, 55930x, 559310, 559311, 55931x, 559320, 55932x, 5593x, 5593y, 55940, 55941, 55942, 559430, 559431, 55950, 559510, 559511, 55951x, 559520, 559521, 559522, 559523, 559524, 559525, 55953, 5595x, 5595y, 55961, 55962, 55963, 55964, 55965, 55966, 559671, 559672, 559673, 559674, 559675, 55970, 559700, 559701, 559702, 55970x, 559730, 559731, 559732, 559733, 559734, 559735, 559736, 55973x, 55974, 5598, 55980, 559900, 559901, 559902, 559903, 559904, 55990x, 560300, 56031, 560310, 560311, 56032, 560401, 560402, 560411, 560412, 560421, 560422, 560431, 560432, 560441, 560442, 560451, 560452, 5604x, 5604y, 56061, 56062, 56072, 5611, 56121, 56122, 56123, 56130, 56131, 56132, 5613x, 5613y, 5619, 5621, 56220, 56221, 56222, 56223, 56224, 56225, 56226, 56227, 56228, 5622x, 5622y, 56244, 56245, 5624x, 5624y, 56260, 56261, 56262, 56263, 56272, 5627x, 5627y, 56282, 56283, 56284, 5629x, 5629y, 56300, 56301, 56302, 56303, 56304, 56305, 5630x, 5630y, 56310, 56311, 56312, 5631x, 5631y, 56330, 56331, 5633x, 5633y, 56340, 56341, 56342, 5634x, 5634y, 5635, 56362, 56400, 56401, 56402, 56403, 56410, 56420, 56421, 56422, 5642y, 56430, 56431, 56432, 56433, 56434, 5643x, 5643y, 56440, 56441, 564420, 564421, 564422, 564423, 56442x, 5644x, 5644y, 56450, 56451, 564520, 564521, 564522, 564523, 56452x, 56453, 5645x, 5645y, 56460, 56461, 5646x, 5646y, 56491, 56492, 56493, 56494, 564950, 564951, 56495x, 56496, 56498, 56499, 5649a0, 5649a1, 5649ax, 5649b0, 5649b1, 5649b2, 5649b3, 5649b4, 5649bx, 565190, 565191, 565192, 565193, 565194, 565195, 56519x, 5651a0, 5651a1, 5651a2, 5651a3, 5651a4, 5651a5, 5651ax, 565240, 565241, 565242, 565243, 565244, 565245, 56524x, 565250, 565251, 565252, 565253, 565254, 565255, 56525x, 565260, 565261, 565262, 565263, 565264, 565265, 56526x, 5652y, 565320, 565321, 565322, 565323, 565324, 565325, 56532x, 565330, 565331, 565332, 565333, 565334, 565335, 56533x, 5653y, 565680, 565681, 565682, 565683, 565684, 565685, 56568x, 565690, 565691, 565692, 565693, 565694, 565695, 56569x, 5656a0, 5656a1, 5656a2, 5656a3, 5656a4, 5656a5, 5656ax, 5656b0, 5656b1, 5656b2, 5656b3, 5656b4, 5656b5, 5656bx, 5656x0, 5656x1, 5656x2, 5656x3, 5656x4, 5656x5, 5656xx, 5656y, 565760, 565761, 565762, 565763, 565764, 565765, 56576x, 565770, 565771, 565772, 565773, 565774, 565775, 56577x, 565780, 565781, 565782, 565783, 565784, 565785, 56578x, 565790, 565791, 565792, 565793, 565794, 565795, 56579x, 5657x0, 5657x1, 5657x2, 5657x3, 5657x4, 5657x5, 5657xx, 5657y, 56586, 56587, 56588, 56589, 5658x, 5658y, 565920, 565921, 565922, 565923,

Filterliste	Kodes
	<p>565924, 565925, 56592x, 5659x0, 5659x1, 5659x2, 5659x3, 5659x4, 5659x5, 5659xx, 5659y, 56602, 56603, 56604, 56605, 56606, 56607, 5660x, 5660y, 566140, 566141, 566142, 566143, 566144, 566145, 56614x, 566150, 566151, 566152, 566153, 566154, 566155, 56615x, 566160, 566161, 566162, 566163, 566164, 566165, 56616x, 5661y, 566300, 566301, 566302, 566303, 566304, 566305, 56630x, 566310, 566311, 566312, 566313, 566314, 566315, 56631x, 566320, 566321, 566322, 566323, 566324, 566325, 56632x, 566330, 566331, 566332, 566333, 566334, 566335, 56633x, 566340, 566341, 566342, 566343, 566344, 566345, 56634x, 566350, 566351, 566352, 566353, 566354, 566355, 56635x, 5663x0, 5663x1, 5663x2, 5663x3, 5663x4, 5663x5, 5663xx, 5663y, 566540, 566541, 566542, 566543, 566544, 566545, 56654x, 566550, 566551, 566552, 566553, 566554, 566555, 56655x, 5665x0, 5665x1, 5665x2, 5665x3, 5665x4, 5665x5, 5665xx, 5665y, 566680, 566681, 566682, 566683, 566684, 566685, 56668x, 566690, 566691, 566692, 566693, 566694, 566695, 56669x, 5666a0, 5666a1, 5666a2, 5666a3, 5666a4, 5666a5, 5666ax, 5666b0, 5666b1, 5666b2, 5666b3, 5666b4, 5666b5, 5666bx, 5666x0, 5666x1, 5666x2, 5666x3, 5666x4, 5666x5, 5666xx, 5666y, 568180, 568181, 568182, 568183, 568184, 568185, 568186, 56818x, 568190, 568191, 568192, 568193, 568194, 568195, 568196, 56819x, 568200, 568201, 568202, 568203, 568204, 568205, 56820x, 56821, 568210, 568211, 568212, 568213, 568214, 568215, 56821x, 56822, 568220, 568221, 568222, 56822x, 5682x, 5682x0, 5682x1, 5682x2, 5682x3, 5682x4, 5682x5, 5682xx, 5682y, 568300, 568301, 568302, 568303, 568304, 568305, 56830x, 568310, 568311, 568312, 568313, 568314, 568315, 56831x, 568320, 568321, 568322, 568323, 568324, 568325, 56832x, 568340, 568341, 568342, 568343, 568344, 568345, 56834x, 5683x, 5683x0, 5683x1, 5683x2, 5683x3, 5683x4, 5683x5, 5683xx, 5683y, 568500, 568501, 568502, 568503, 56850x, 56851, 56852, 56853, 568540, 568541, 568542, 568543, 56854x, 5685x, 5685y, 56870, 56871, 56872, 568730, 568731, 56873x, 5687y, 569200, 569201, 569202, 569203, 569204, 569205, 56920x, 569210, 569211, 569212, 569213, 569214, 569215, 56921x, 5692x, 5692x0, 5692x1, 5692x2, 5692x3, 5692x4, 5692x5, 5692xx, 5692y, 569500, 569501, 569502, 569503, 569504, 569505, 56950x, 569510, 569511, 569512, 569513, 569514, 569515, 56951x, 56953, 569530, 569531, 569532, 569533, 569534, 569535, 56953x, 57030, 57031, 57032, 57033, 5703x, 5703y, 570400, 570410, 570446, 570447, 57044a, 57044b, 57044c, 57044d, 57044e, 57044f, 57044g, 57044h, 57044j, 57044k, 57044m, 57044n, 57044p, 57044q, 57044r, 57044s, 57044t, 57044u, 57044v, 57044x, 570456, 570457, 57045a, 57045b, 57045c, 57045d, 57045e, 57045f, 57045g, 57045h, 57045j, 57045k, 57045m, 57045n, 57045p, 57045q, 57045r, 57045s, 57045t, 57045u, 57045v, 57045x, 570460, 570461, 570462, 570463, 570464, 570465, 570466, 570467, 570468, 570469, 57046a, 57046b, 57046c, 57046d, 57046e, 57046f, 57046g, 57046n, 57046p, 5704x, 5704y, 57050, 57051, 57052, 57053, 57054, 57055, 57056, 57057, 5705x, 5705y, 57071, 570720, 570721, 570722, 57072x, 570730, 570731, 570732, 57073x, 57120, 57144, 571440, 571441, 57145, 571460, 571461, 5714y, 57160, 57161, 57162, 57163, 57164, 57400, 57401, 5740y, 57410, 57411, 57412, 57413, 57414, 57415, 5741x, 5741y, 57490, 574910, 574911, 5749x, 5749y, 5784c0, 5784c1, 5784c3, 5784c4, 5784c6, 5784c7, 5784c9, 5784ca, 5784cd, 5784cf, 5784ch, 5784ck, 5784cn, 5784cp, 5784cr, 5784cs, 5784ct, 5784cu, 5784cv, 5784cw, 5784cx, 5784cz, 5784e0, 5784e1, 5784e3, 5784e4, 5784e6, 5784e7, 5784e9, 5784ea, 5784ed, 5784ef, 5784eh, 5784ek, 5784en, 5784ep, 5784er, 5784es, 5784et, 5784eu, 5784ev, 5784ew, 5784ex, 5784ez, 579000, 579001, 579002, 579003, 579004, 579005, 579006, 579007, 579008, 579009, 57900a, 57900b, 57900c, 57900d, 57900e, 57900f, 57900g, 57900h, 57900j, 57900k, 57900m, 57900n, 57900p, 57900q, 57900r, 57900s, 57900t, 57900u, 57900v, 57900w, 57900z, 579010, 579011, 579012, 579013, 579014, 579015, 579016, 579017, 579018, 579019, 57901a, 57901b, 57901c, 57901d, 57901e, 57901f, 57901g, 57901h, 57901j, 57901k, 57901m, 57901n, 57901p, 57901q, 57901r, 57901s, 57901t, 57901u, 57901v, 57901w, 57901z, 579020, 579021, 579022, 579023, 579024, 579025, 579026, 579027, 579028, 579029, 57902b, 57902c, 57902e, 57902f, 57902g, 57902h, 57902k, 57902m, 57902n, 57902p, 57902q, 57902r, 57902v, 57902w, 57902z, 579031, 579032, 579033, 579034, 579035, 579036, 579037, 579038, 579039, 57903e, 57903f, 57903g, 57903h, 57903k, 57903m, 57903n,</p>

Filterliste	Kodes
	<p>57903p, 57903q, 57903r, 579041, 579042, 579043, 579044, 579045, 579046, 579047, 579048, 579049, 57904e, 57904f, 57904g, 57904h, 57904k, 57904m, 57904n, 57904p, 57904q, 57904r, 579051, 579052, 579054, 579055, 579057, 579058, 579059, 57905e, 57905f, 57905g, 57905h, 57905k, 57905m, 57905n, 57905p, 57905q, 57905r, 579060, 579061, 579062, 579063, 579064, 579065, 579066, 579067, 579068, 579069, 57906a, 57906b, 57906c, 57906d, 57906e, 57906f, 57906g, 57906h, 57906j, 57906k, 57906m, 57906n, 57906p, 57906q, 57906r, 57906s, 57906t, 57906u, 57906v, 57906w, 57906z, 579071, 579072, 579073, 57907e, 57907f, 57907g, 57907h, 57907k, 57907m, 57907n, 579081, 579082, 57908e, 57908f, 57908g, 57908h, 57908k, 579090, 579091, 579092, 579093, 579094, 579095, 579096, 579097, 579098, 579099, 57909a, 57909b, 57909c, 57909d, 57909e, 57909f, 57909g, 57909h, 57909j, 57909k, 57909m, 57909n, 57909p, 57909q, 57909r, 57909s, 57909t, 57909u, 57909v, 57909w, 57909z, 5790cd, 5790ce, 5790cf, 5790cg, 5790ch, 5790ck, 5790cm, 5790cn, 5790cs, 5790ct, 5790d0, 5790d1, 5790d2, 5790d3, 5790d4, 5790d5, 5790d6, 5790d7, 5790d8, 5790d9, 5790da, 5790db, 5790dc, 5790dd, 5790de, 5790df, 5790dg, 5790dh, 5790dj, 5790dk, 5790dm, 5790dn, 5790dp, 5790dq, 5790dr, 5790ds, 5790dt, 5790du, 5790dv, 5790dw, 5790dz, 5790k0, 5790k1, 5790k2, 5790k3, 5790k4, 5790k5, 5790k6, 5790k7, 5790k8, 5790k9, 5790ka, 5790kb, 5790kc, 5790kd, 5790ke, 5790kf, 5790kg, 5790kh, 5790kj, 5790kk, 5790km, 5790kn, 5790kp, 5790kq, 5790kr, 5790ks, 5790kt, 5790ku, 5790kv, 5790kw, 5790kz, 5790m1, 5790m2, 5790m3, 5790m4, 5790m5, 5790m6, 5790m7, 5790m8, 5790m9, 5790ma, 5790mb, 5790md, 5790mf, 5790mg, 5790mh, 5790mk, 5790mm, 5790mn, 5790mp, 5790mq, 5790mr, 5790ms, 5790mt, 5790mu, 5790mv, 5790n0, 5790n1, 5790n2, 5790n3, 5790n4, 5790n5, 5790n6, 5790n7, 5790n8, 5790n9, 5790na, 5790nb, 5790nc, 5790nd, 5790ne, 5790nf, 5790ng, 5790nh, 5790nj, 5790nk, 5790nm, 5790nn, 5790np, 5790nq, 5790nr, 5790ns, 5790nt, 5790nu, 5790nv, 5790nw, 5790nz, 5790p0, 5790p1, 5790p2, 5790p3, 5790p4, 5790p5, 5790p6, 5790p7, 5790p8, 5790p9, 5790pa, 5790pb, 5790pc, 5790pd, 5790pe, 5790pf, 5790pg, 5790ph, 5790pj, 5790pk, 5790pm, 5790pn, 5790pp, 5790pq, 5790pr, 5790ps, 5790pt, 5790pu, 5790pv, 5790pw, 5790pz, 5790x0, 5790x1, 5790x2, 5790x3, 5790x4, 5790x5, 5790x6, 5790x7, 5790x8, 5790x9, 5790xa, 5790xb, 5790xc, 5790xd, 5790xe, 5790xf, 5790xg, 5790xh, 5790xj, 5790xk, 5790xm, 5790xn, 5790xp, 5790xq, 5790xr, 5790xs, 5790xt, 5790xu, 5790xv, 5790xw, 5790xz, 579102, 579105, 579108, 57910g, 57910m, 57910q, 57910x, 579112, 579115, 579118, 57911g, 57911m, 57911q, 57911x, 579122, 579125, 579128, 57912g, 57912m, 57912q, 57912x, 579132, 57913g, 57913m, 57913x, 579142, 57914g, 57914x, 579152, 579155, 579158, 57915g, 57915m, 57915q, 57915x, 579162, 579165, 579168, 57916g, 57916m, 57916q, 57916x, 579172, 579175, 579178, 57917g, 57917m, 57917q, 57917x, 579182, 579185, 579188, 57918g, 57918m, 57918q, 57918x, 579192, 579195, 579198, 57919g, 57919m, 57919q, 57919x, 5791c2, 5791c5, 5791c8, 5791cg, 5791cm, 5791cq, 5791cx, 5791d2, 5791d5, 5791d8, 5791dg, 5791dm, 5791dq, 5791dx, 5791g2, 5791g5, 5791g8, 5791gg, 5791gm, 5791gq, 5791gx, 5791h2, 5791h5, 5791h8, 5791hg, 5791hm, 5791hq, 5791hx, 5791k2, 5791k5, 5791k8, 5791kg, 5791km, 5791kq, 5791kx, 5791m2, 5791m5, 5791m8, 5791mg, 5791mm, 5791mq, 5791mx, 5791n2, 5791n5, 5791n8, 5791ng, 5791nm, 5791nq, 5791nx, 5791x2, 5791x5, 5791x8, 5791xg, 5791xm, 5791xq, 5791xx, 579202, 579205, 579208, 57920g, 57920m, 57920q, 57920x, 579212, 579215, 579218, 57921g, 57921m, 57921q, 57921x, 579222, 579225, 579228, 57922g, 57922m, 57922q, 57922x, 579232, 57923g, 57923m, 57923x, 579242, 57924g, 57924x, 579252, 579255, 579258, 57925g, 57925m, 57925q, 57925x, 579262, 579265, 579268, 57926g, 57926m, 57926q, 57926x, 579272, 579275, 579278, 57927g, 57927m, 57927q, 57927x, 579282, 579285, 579288, 57928g, 57928m, 57928q, 57928x, 579292, 579295, 579298, 57929g, 57929m, 57929q, 57929x, 5792g2, 5792g5, 5792g8, 5792gg, 5792gm, 5792gq, 5792gx, 5792h2, 5792h5, 5792h8, 5792hg, 5792hm, 5792hq, 5792hx, 5792k2, 5792k5, 5792k8, 5792kg, 5792km, 5792kq, 5792kx, 5792m2, 5792m5, 5792m8, 5792mg, 5792mm, 5792mq, 5792mx, 5792n2, 5792n5, 5792n8, 5792ng, 5792nm, 5792nq, 5792nx, 5792x2, 5792x5, 5792x8, 5792xg, 5792xm, 5792xq, 5792xx, 5792y, 579301, 579303, 579304, 579306, 579307, 579309, 57930e, 57930f, 57930h, 57930k, 57930n, 57930p, 57930r, 57930x, 579311, 579313, 579314, 579316, 579317,</p>

Filterliste	Kodes
	<p>579319, 57931e, 57931f, 57931h, 57931j, 57931k, 57931n, 57931p, 57931r, 57931x, 579321, 579323, 579324, 579326, 579327, 579329, 57932e, 57932f, 57932h, 57932j, 57932k, 57932n, 57932p, 57932r, 57932x, 579331, 579333, 579334, 579336, 579337, 579339, 57933e, 57933f, 57933h, 57933j, 57933k, 57933n, 57933p, 57933r, 57933x, 579341, 579343, 57934e, 57934f, 57934h, 57934k, 57934n, 57934x, 579351, 57935e, 57935f, 57935h, 57935k, 57935x, 579361, 579363, 579364, 579366, 579367, 579369, 57936e, 57936f, 57936h, 57936j, 57936k, 57936n, 57936p, 57936r, 57936x, 579371, 579373, 579374, 579376, 579377, 579379, 57937e, 57937f, 57937h, 57937j, 57937k, 57937n, 57937p, 57937r, 57937x, 579381, 579383, 579384, 579386, 579387, 579389, 57938e, 57938f, 57938h, 57938j, 57938k, 57938n, 57938p, 57938r, 57938x, 579391, 579393, 579394, 579396, 579397, 579399, 57939e, 57939f, 57939h, 57939j, 57939k, 57939n, 57939p, 57939r, 57939x, 5793a1, 5793a3, 5793a4, 5793a7, 5793a9, 5793ae, 5793af, 5793ah, 5793ak, 5793an, 5793ap, 5793ar, 5793ax, 5793b1, 5793b3, 5793b4, 5793b6, 5793b7, 5793b9, 5793be, 5793bf, 5793bh, 5793bk, 5793bn, 5793bp, 5793br, 5793bx, 5793c1, 5793c3, 5793c4, 5793c6, 5793c7, 5793c9, 5793ce, 5793cf, 5793ch, 5793ck, 5793cn, 5793cp, 5793cr, 5793cx, 5793ef, 5793eh, 5793ej, 5793ek, 5793en, 5793ep, 5793er, 5793ex, 5793g1, 5793g3, 5793g4, 5793g6, 5793g7, 5793g9, 5793ge, 5793gf, 5793gh, 5793gk, 5793gn, 5793gp, 5793gr, 5793gx, 5793h1, 5793h3, 5793h4, 5793h6, 5793h7, 5793h9, 5793he, 5793hf, 5793hh, 5793hj, 5793hk, 5793hn, 5793hp, 5793hr, 5793hx, 5793k1, 5793k3, 5793k4, 5793k6, 5793k7, 5793k9, 5793ke, 5793kf, 5793kh, 5793kj, 5793kk, 5793kn, 5793kp, 5793kr, 5793kx, 5793m1, 5793m3, 5793m4, 5793m6, 5793m7, 5793m9, 5793me, 5793mf, 5793mh, 5793mk, 5793mn, 5793mp, 5793mr, 5793mx, 5793n1, 5793n3, 5793n4, 5793n6, 5793n7, 5793n9, 5793ne, 5793nf, 5793nh, 5793nj, 5793nk, 5793nn, 5793np, 5793nr, 5793nx, 5793x1, 5793x3, 5793x4, 5793x6, 5793x7, 5793x9, 5793xe, 5793xf, 5793xh, 5793xj, 5793xk, 5793xn, 5793xp, 5793xr, 5793xx, 5793y, 579401, 579403, 579404, 579406, 579407, 579409, 57940e, 57940f, 57940h, 57940j, 57940k, 57940n, 57940p, 57940r, 57940x, 579411, 579413, 579414, 579416, 579417, 579419, 57941e, 57941f, 57941h, 57941j, 57941k, 57941n, 57941p, 57941r, 57941x, 579421, 579423, 579424, 579426, 579427, 579429, 57942e, 57942f, 57942h, 57942j, 57942k, 57942n, 57942p, 57942r, 57942x, 579431, 579433, 57943e, 57943f, 57943h, 57943k, 57943n, 57943x, 579441, 57944e, 57944f, 57944h, 57944k, 57944x, 579451, 579453, 579454, 579456, 579457, 579459, 57945e, 57945f, 57945h, 57945j, 57945k, 57945n, 57945p, 57945r, 57945x, 579461, 579463, 579464, 579466, 579467, 579469, 57946e, 57946f, 57946h, 57946j, 57946k, 57946n, 57946p, 57946r, 57946x, 579471, 579473, 579474, 579476, 579477, 579479, 57947e, 57947f, 57947h, 57947j, 57947k, 57947n, 57947p, 57947r, 57947x, 579481, 579483, 579484, 579486, 579487, 579489, 57948e, 57948f, 57948h, 57948j, 57948k, 57948n, 57948p, 57948r, 57948x, 5794a1, 5794a3, 5794a4, 5794a7, 5794a9, 5794ae, 5794af, 5794ah, 5794ak, 5794an, 5794ap, 5794ar, 5794ax, 5794b1, 5794b3, 5794b4, 5794b6, 5794b7, 5794b9, 5794be, 5794bf, 5794bh, 5794bk, 5794bn, 5794bp, 5794br, 5794bx, 5794c1, 5794c3, 5794c4, 5794c6, 5794c7, 5794c9, 5794ce, 5794cf, 5794ch, 5794ck, 5794cn, 5794cp, 5794cr, 5794cx, 5794ef, 5794eh, 5794ej, 5794ek, 5794en, 5794ep, 5794er, 5794ex, 5794g1, 5794g3, 5794g4, 5794g6, 5794g7, 5794g9, 5794ge, 5794gf, 5794gh, 5794gk, 5794gn, 5794gp, 5794gr, 5794gx, 5794h1, 5794h3, 5794h4, 5794h6, 5794h7, 5794h9, 5794he, 5794hf, 5794hh, 5794hj, 5794hk, 5794hn, 5794hp, 5794hr, 5794hx, 5794k1, 5794k3, 5794k4, 5794k6, 5794k7, 5794k9, 5794ke, 5794kf, 5794kh, 5794kj, 5794kk, 5794kn, 5794kp, 5794kr, 5794kx, 5794m1, 5794m3, 5794m4, 5794m6, 5794m7, 5794m9, 5794me, 5794mf, 5794mh, 5794mk, 5794mn, 5794mp, 5794mr, 5794mx, 5794n1, 5794n3, 5794n4, 5794n6, 5794n7, 5794n9, 5794ne, 5794nf, 5794nh, 5794nj, 5794nk, 5794nn, 5794np, 5794nr, 5794nx, 5794x1, 5794x3, 5794x4, 5794x6, 5794x7, 5794x9, 5794xe, 5794xf, 5794xh, 5794xj, 5794xk, 5794xn, 5794xp, 5794xr, 5794xx, 5794y, 579510, 57951a, 57951b, 57951c, 57951u, 57951v, 57951w, 57951x, 57951z, 579520, 57952a, 57952b, 57952c, 57952u, 57952v, 57952w, 57952x, 57952z, 579530, 57953a, 57953b, 57953c, 57953u, 57953v, 57953w, 57953x, 57953z, 579540, 57954a, 57954b, 57954c, 57954u, 57954v, 57954w, 57954x, 57954z, 579550, 57955a, 57955b, 57955c, 57955u, 57955v, 57955w, 57955x, 57955z,</p>

Filterliste	Kodes
	<p>579560, 57956a, 57956b, 57956c, 57956u, 57956v, 57956w, 57956x, 57956z, 579580, 57958a, 57958b, 57958c, 57958u, 57958v, 57958w, 57958x, 57958z, 5795e0, 5795ea, 5795eb, 5795ec, 5795eu, 5795ev, 5795ew, 5795ex, 5795ez, 5795g0, 5795ga, 5795gb, 5795gc, 5795gu, 5795gv, 5795gw, 5795gx, 5795gz, 5795h0, 5795ha, 5795hb, 5795hc, 5795hu, 5795hv, 5795hw, 5795hx, 5795hz, 5795k0, 5795ka, 5795kb, 5795kc, 5795ku, 5795kv, 5795kw, 5795kx, 5795kz, 5795ma, 5795mb, 5795mu, 5795mv, 5795mx, 5795n0, 5795na, 5795nb, 5795nc, 5795nu, 5795nv, 5795nw, 5795nx, 5795nz, 5795pb, 5795pv, 5795px, 5795x0, 5795xa, 5795xb, 5795xc, 5795xu, 5795xv, 5795xw, 5795xx, 5795xz, 5795y, 579600, 57960a, 57960b, 57960c, 57960u, 57960v, 57960w, 57960x, 57960z, 579610, 57961a, 57961b, 57961c, 57961u, 57961v, 57961w, 57961x, 57961z, 579620, 57962a, 57962b, 57962c, 57962u, 57962v, 57962w, 57962x, 57962z, 579630, 57963a, 57963b, 57963c, 57963u, 57963v, 57963w, 57963x, 57963z, 579640, 57964a, 57964b, 57964c, 57964u, 57964v, 57964w, 57964x, 57964z, 579650, 57965a, 57965b, 57965c, 57965u, 57965v, 57965w, 57965x, 57965z, 579660, 57966a, 57966b, 57966c, 57966u, 57966v, 57966w, 57966x, 57966z, 5796e0, 5796ea, 5796eb, 5796ec, 5796eu, 5796ev, 5796ew, 5796ex, 5796ez, 5796g0, 5796ga, 5796gb, 5796gc, 5796gu, 5796gv, 5796gw, 5796gx, 5796gz, 5796h0, 5796ha, 5796hb, 5796hc, 5796hu, 5796hv, 5796hw, 5796hx, 5796hz, 5796k0, 5796ka, 5796kb, 5796kc, 5796ku, 5796kv, 5796kw, 5796kx, 5796kz, 5796ma, 5796mb, 5796mu, 5796mv, 5796mx, 5796n0, 5796na, 5796nb, 5796nc, 5796nu, 5796nv, 5796nw, 5796nx, 5796nz, 5796pb, 5796pv, 5796px, 5796x0, 5796xa, 5796xb, 5796xc, 5796xu, 5796xv, 5796xw, 5796xx, 5796xz, 5796y, 57971s, 57971t, 57972s, 57972t, 57973s, 57973t, 57974s, 57974t, 57975s, 57975t, 57976s, 57976t, 57977s, 57977t, 5797es, 5797et, 5797hs, 5797ht, 5797ks, 5797kt, 5797ms, 5797mt, 5797ns, 5797nt, 5797xs, 5797xt, 5797y, 579a00, 579a01, 579a03, 579a04, 579a05, 579a06, 579a07, 579a08, 579a09, 579a0a, 579a0b, 579a0c, 579a0d, 579a0e, 579a0f, 579a0g, 579a0h, 579a0j, 579a0k, 579a0m, 579a0n, 579a0p, 579a0q, 579a0r, 579a10, 579a11, 579a12, 579a13, 579a14, 579a15, 579a16, 579a17, 579a18, 579a19, 579a1a, 579a1b, 579a1c, 579a1d, 579a1e, 579a1f, 579a1g, 579a1h, 579a1j, 579a1k, 579a1m, 579a1n, 579a1p, 579a1q, 579a1r, 579a60, 579a61, 579a62, 579a63, 579a64, 579a65, 579a66, 579a67, 579a68, 579a69, 579a6a, 579a6b, 579a6c, 579a6d, 579a6e, 579a6f, 579a6g, 579a6h, 579a6j, 579a6k, 579a6m, 579a6n, 579a6p, 579a6q, 579a6r, 579a70, 579a71, 579a72, 579a73, 579a74, 579a75, 579a76, 579a77, 579a78, 579a79, 579a7a, 579a7b, 579a7c, 579a7d, 579a7e, 579a7f, 579a7g, 579a7h, 579a7j, 579a7k, 579a7m, 579a7n, 579a7p, 579a7q, 579a7r, 579a81, 579a82, 579a83, 579a84, 579a85, 579a86, 579a87, 579a88, 579a89, 579a8a, 579a8b, 579a8c, 579a8d, 579a8e, 579a8f, 579a8g, 579a8h, 579a8j, 579a8k, 579a8m, 579a8n, 579a8p, 579a8q, 579a8r, 579ach, 579ack, 579acm, 579ae0, 579ae1, 579ae3, 579ae4, 579ae5, 579ae6, 579ae7, 579ae8, 579ae9, 579aea, 579aeh, 579aej, 579aek, 579aem, 579aen, 579aep, 579aeq, 579ag0, 579ag1, 579ag3, 579ag4, 579ag5, 579ag6, 579ag7, 579ag8, 579ag9, 579agb, 579agc, 579agd, 579agg, 579agh, 579agj, 579agk, 579agm, 579agn, 579agp, 579agq, 579agr, 579ax0, 579ax1, 579ax2, 579ax3, 579ax4, 579ax5, 579ax6, 579ax7, 579ax8, 579ax9, 579axa, 579axb, 579axc, 579axd, 579axe, 579axf, 579axg, 579axh, 579axj, 579axk, 579axm, 579axn, 579axp, 579axq, 579axr, 579b00, 579b01, 579b02, 579b03, 579b04, 579b05, 579b06, 579b07, 579b08, 579b09, 579b0a, 579b0b, 579b0c, 579b0d, 579b0e, 579b0f, 579b0g, 579b0h, 579b0j, 579b0k, 579b0m, 579b0n, 579b0p, 579b0q, 579b0r, 579b10, 579b11, 579b12, 579b13, 579b14, 579b15, 579b16, 579b17, 579b18, 579b19, 579b1a, 579b1b, 579b1c, 579b1d, 579b1e, 579b1f, 579b1g, 579b1h, 579b1j, 579b1k, 579b1m, 579b1n, 579b1p, 579b1q, 579b1r, 579b20, 579b21, 579b22, 579b23, 579b24, 579b25, 579b26, 579b27, 579b28, 579b29, 579b2a, 579b2b, 579b2c, 579b2d, 579b2e, 579b2f, 579b2g, 579b2h, 579b2j, 579b2k, 579b2m, 579b2n, 579b2p, 579b2q, 579b2r, 579b60, 579b61, 579b62, 579b63, 579b64, 579b65, 579b66, 579b67, 579b68, 579b69, 579b6a, 579b6b, 579b6c, 579b6d, 579b6e, 579b6f, 579b6g, 579b6h, 579b6j, 579b6k, 579b6m, 579b6n, 579b6p, 579b6q, 579b6r, 579b70, 579b71, 579b72, 579b73, 579b74, 579b75, 579b76, 579b77, 579b78, 579b79, 579b7a, 579b7b, 579b7c, 579b7d, 579b7e, 579b7f, 579b7g, 579b7h, 579b7j, 579b7k, 579b7m, 579b7n, 579b7p, 579b7q, 579b7r, 579b80, 579b81, 579b82, 579b83, 579b84, 579b85, 579b86, 579b87, 579b88, 579b89,</p>

Filterliste	Kodes
	<p>579b8a, 579b8b, 579b8c, 579b8d, 579b8e, 579b8f, 579b8g, 579b8h, 579b8j, 579b8k, 579b8m, 579b8n, 579b8p, 579b8q, 579b8r, 579bc, 579bch, 579bcj, 579bck, 579bcm, 579be0, 579be1, 579be2, 579be3, 579be4, 579be5, 579be6, 579be7, 579be8, 579be9, 579bea, 579beb, 579bec, 579bed, 579bee, 579bef, 579beg, 579beh, 579bej, 579bek, 579bem, 579ben, 579bep, 579beq, 579ber, 579bg0, 579bg1, 579bg3, 579bg4, 579bg5, 579bg6, 579bg7, 579bg8, 579bg9, 579bga, 579bgb, 579bgc, 579bgd, 579bge, 579bgh, 579bgj, 579bgk, 579bgm, 579bgp, 579bgq, 579bgr, 579bh0, 579bh1, 579bh2, 579bh3, 579bh4, 579bh5, 579bh6, 579bh7, 579bh8, 579bh9, 579bha, 579bhb, 579bhc, 579bhd, 579bhe, 579bhf, 579bhg, 579bhh, 579bhj, 579bhk, 579bhm, 579bhn, 579bhp, 579bhq, 579bhr, 579bx0, 579bx1, 579bx2, 579bx3, 579bx4, 579bx5, 579bx6, 579bx7, 579bx8, 579bx9, 579bxa, 579bxb, 579bxc, 579bxd, 579bxе, 579bxf, 579bxg, 579bxh, 579bxj, 579bxx, 579bxm, 579bxn, 579bxp, 579bxq, 579bxr, 580000, 580001, 580002, 580003, 580004, 580005, 580006, 580007, 580008, 580009, 58000e, 58000f, 58000g, 58000h, 58000j, 58000k, 58000m, 58000n, 58000p, 58000q, 58000r, 580010, 580011, 580012, 580013, 580014, 580015, 580016, 580017, 580018, 580019, 58001e, 58001f, 58001g, 58001h, 58001j, 58001k, 58001m, 58001n, 58001p, 58001q, 58001r, 58001s, 58001t, 58001x, 580030, 580031, 580032, 580033, 580034, 580035, 580036, 580037, 580038, 580039, 58003e, 58003f, 58003g, 58003h, 58003j, 58003k, 58003m, 58003n, 58003p, 58003q, 58003r, 580040, 580041, 580042, 580043, 580044, 580045, 580046, 580047, 580048, 580049, 58004e, 58004f, 58004g, 58004h, 58004j, 58004k, 58004m, 58004n, 58004p, 58004q, 58004r, 580050, 580051, 580052, 580053, 580054, 580055, 580056, 580057, 580058, 580059, 58005e, 58005f, 58005g, 58005h, 58005j, 58005k, 58005m, 58005n, 58005p, 58005q, 58005r, 580060, 580061, 580062, 580063, 580064, 580065, 580066, 580067, 580068, 580069, 58006e, 58006f, 58006g, 58006h, 58006j, 58006k, 58006m, 58006n, 58006p, 58006q, 58006r, 580070, 580071, 580072, 580073, 580074, 580075, 580076, 580077, 580078, 580079, 58007e, 58007f, 58007g, 58007h, 58007j, 58007k, 58007m, 58007n, 58007p, 58007q, 58007r, 580080, 580081, 580082, 580083, 580084, 580085, 580086, 580087, 580088, 580089, 58008e, 58008f, 58008g, 58008h, 58008j, 58008k, 58008m, 58008n, 58008p, 58008q, 58008r, 580090, 580091, 580092, 580093, 580094, 580095, 580096, 580097, 580098, 580099, 58009e, 58009f, 58009g, 58009h, 58009j, 58009k, 58009m, 58009n, 58009p, 58009q, 58009r, 5800c0, 5800c1, 5800c2, 5800c3, 5800c4, 5800c5, 5800c6, 5800c7, 5800c8, 5800c9, 5800ce, 5800cf, 5800cg, 5800ch, 5800cj, 5800ck, 5800cm, 5800cn, 5800cp, 5800cq, 5800cr, 5800x0, 5800x1, 5800x2, 5800x3, 5800x4, 5800x5, 5800x6, 5800x7, 5800x8, 5800x9, 5800xe, 5800xf, 5800xg, 5800xh, 5800xj, 5800xk, 5800xm, 5800xn, 5800xp, 5800xq, 5800xr, 580100, 580101, 580103, 580104, 580105, 580106, 580107, 580108, 580109, 58010e, 58010f, 58010g, 58010h, 58010j, 58010k, 58010m, 58010n, 58010p, 58010q, 58010r, 58010s, 58010t, 58010x, 580130, 580131, 580133, 580134, 580135, 580136, 580137, 580138, 580139, 58013e, 58013f, 58013g, 58013h, 58013j, 58013k, 58013m, 58013n, 58013p, 58013q, 58013r, 58013s, 58013t, 58013x, 580140, 580141, 580143, 580144, 580145, 580146, 580147, 580148, 580149, 58014e, 58014f, 58014g, 58014h, 58014j, 58014k, 58014m, 58014n, 58014p, 58014q, 58014r, 58015, 58016, 58017, 58018, 58019, 5801a0, 5801a4, 5801a7, 5801ag, 5801ah, 5801ak, 5801am, 5801as, 5801at, 5801ax, 5801b0, 5801b1, 5801b3, 5801b4, 5801b5, 5801b6, 5801b7, 5801b8, 5801b9, 5801be, 5801bg, 5801bh, 5801bj, 5801bk, 5801bm, 5801bn, 5801bp, 5801bq, 5801br, 5801bs, 5801bt, 5801c0, 5801c1, 5801c3, 5801c4, 5801c5, 5801c6, 5801c7, 5801c8, 5801c9, 5801ce, 5801cg, 5801ch, 5801cj, 5801ck, 5801cm, 5801cn, 5801cp, 5801cq, 5801cr, 5801cs, 5801ct, 5801cx, 5801d, 5801e, 5801f, 5801g0, 5801g1, 5801g3, 5801g4, 5801g5, 5801g6, 5801g7, 5801g8, 5801g9, 5801ge, 5801gg, 5801gh, 5801gj, 5801gk, 5801gm, 5801gn, 5801gp, 5801gq, 5801gr, 5801gs, 5801gt, 5801h0, 5801h1, 5801h3, 5801h4, 5801h5, 5801h6, 5801h7, 5801h8, 5801h9, 5801he, 5801hg, 5801hh, 5801hj, 5801hk, 5801hm, 5801hn, 5801hp, 5801hq, 5801hr, 5801hs, 5801ht, 5801hx, 5801j, 5801k0, 5801k1, 5801k3, 5801k4, 5801k5, 5801k6, 5801k7, 5801k8, 5801k9, 5801ke, 5801kg, 5801kh, 5801kj, 5801kk, 5801km, 5801kn, 5801kp, 5801kq, 5801kr, 5801ks, 5801kt, 5801m0, 5801m1, 5801m2, 5801m3, 5801m4, 5801m5, 5801m6, 5801m7, 5801m8, 5801m9, 5801me, 5801mf, 5801mg, 5801mh,</p>

Filterliste	Kodes
	5801mj, 5801mk, 5801mm, 5801mn, 5801mp, 5801mq, 5801mr, 5801ms, 5801mt, 5801mx, 5801n0, 5801n1, 5801n3, 5801n4, 5801n5, 5801n6, 5801n7, 5801n8, 5801n9, 5801ne, 5801ng, 5801nh, 5801nj, 5801nk, 5801nm, 5801nn, 5801np, 5801nq, 5801nr, 5801p0, 5801p1, 5801p3, 5801p4, 5801p5, 5801p6, 5801p7, 5801p8, 5801p9, 5801pe, 5801pg, 5801ph, 5801pj, 5801pk, 5801pm, 5801pn, 5801pp, 5801pq, 5801pr, 5801x0, 5801x1, 5801x2, 5801x3, 5801x4, 5801x5, 5801x6, 5801x7, 5801x8, 5801x9, 5801xe, 5801xf, 5801xg, 5801xh, 5801xj, 5801xk, 5801xm, 5801xn, 5801xp, 5801xq, 5801xr, 58020, 58021, 58022, 58023, 58024, 58025, 58026, 58027, 58028, 58029, 5802x, 5802y, 58030, 58031, 58032, 58033, 58034, 58035, 58036, 58037, 58038, 58039, 5803a, 5803x, 5803y, 58040, 58041, 58042, 58043, 58044, 58045, 58046, 58047, 58048, 5804x, 5804y, 58063, 58064, 58065, 58066, 58067, 5806c, 5806d, 5806x, 5806y, 581000, 581001, 581002, 581003, 581004, 581005, 581006, 581007, 581008, 581009, 58100e, 58100f, 58100g, 58100h, 58100j, 58100k, 58100m, 58100n, 58100p, 58100q, 58100r, 58100s, 58100t, 58100x, 581020, 581021, 581022, 581023, 581024, 581025, 581026, 581027, 581028, 581029, 58102e, 58102f, 58102g, 58102h, 58102j, 58102k, 58102m, 58102n, 58102p, 58102q, 58102r, 58102s, 58102t, 58102x, 581030, 581031, 581033, 581034, 581035, 581036, 581037, 581038, 581039, 58103e, 58103f, 58103g, 58103h, 58103j, 58103k, 58103m, 58103n, 58103p, 58103q, 58103r, 58103s, 58103t, 58103x, 58104, 581040, 581041, 581043, 581044, 581045, 581046, 581047, 581048, 581049, 58104e, 58104g, 58104h, 58104j, 58104k, 58104m, 58104n, 58104p, 58104q, 58104r, 58104s, 58104t, 58104x, 58105, 581050, 581051, 581052, 581053, 581054, 581055, 581056, 581057, 581058, 581059, 58105e, 58105f, 58105g, 58105h, 58105j, 58105k, 58105m, 58105n, 58105p, 58105q, 58105r, 58105s, 58105t, 58105x, 58106, 581060, 581061, 581062, 581063, 581064, 581065, 581066, 581067, 581068, 581069, 58106e, 58106f, 58106g, 58106h, 58106j, 58106k, 58106m, 58106n, 58106p, 58106q, 58106r, 58106s, 58106t, 58106x, 581090, 581091, 581093, 581094, 581095, 581096, 581097, 581098, 581099, 58109e, 58109f, 58109g, 58109h, 58109j, 58109k, 58109m, 58109n, 58109p, 58109q, 58109r, 58109s, 58109t, 58109x, 5810x0, 5810x1, 5810x2, 5810x3, 5810x4, 5810x5, 5810x6, 5810x7, 5810x8, 5810x9, 5810xe, 5810xf, 5810xg, 5810xh, 5810xj, 5810xk, 5810xm, 5810xn, 5810xp, 5810xq, 5810xr, 5810xs, 5810xt, 5810xx, 5810y, 581107, 58110h, 58110x, 58111g, 58111h, 58111x, 581120, 581121, 581123, 581124, 581125, 581126, 581127, 581128, 581129, 58112e, 58112g, 58112h, 58112j, 58112k, 58112m, 58112n, 58112p, 58112q, 58112r, 58112s, 58112t, 58112x, 581130, 581131, 581133, 581134, 581135, 581136, 581137, 581138, 581139, 58113e, 58113g, 58113h, 58113j, 58113k, 58113m, 58113n, 58113p, 58113q, 58113r, 58113s, 58113t, 58113x, 581140, 581141, 581142, 581143, 581144, 581145, 581146, 581147, 581148, 581149, 58114e, 58114f, 58114g, 58114h, 58114j, 58114k, 58114m, 58114n, 58114p, 58114q, 58114r, 58114s, 58114t, 58114x, 5811x0, 5811x1, 5811x2, 5811x3, 5811x4, 5811x5, 5811x6, 5811x7, 5811x8, 5811x9, 5811xe, 5811xf, 5811xg, 5811xh, 5811xj, 5811xk, 5811xm, 5811xn, 5811xp, 5811xq, 5811xr, 5811xs, 5811xt, 5811xx, 5811y, 581200, 581201, 581203, 581204, 581205, 581206, 581207, 581208, 581209, 58120e, 58120f, 58120g, 58120h, 58120j, 58120k, 58120m, 58120n, 58120p, 58120q, 58120r, 58120s, 58120t, 58120x, 581230, 581231, 581233, 581234, 581235, 581236, 581237, 581238, 581239, 58123e, 58123f, 58123g, 58123h, 58123j, 58123k, 58123m, 58123n, 58123p, 58123q, 58123r, 58123s, 58123t, 58123x, 581240, 581241, 581243, 581244, 581245, 581246, 581247, 581248, 581249, 58124e, 58124f, 58124g, 58124h, 58124j, 58124k, 58124m, 58124n, 58124p, 58124q, 58124r, 58124s, 58124t, 58124x, 58126, 58127, 581280, 581284, 581287, 58128g, 58128h, 58128k, 58128m, 58128s, 58128t, 58128x, 581290, 581291, 581293, 581294, 581295, 581296, 581297, 581298, 581299, 58129e, 58129f, 58129g, 58129h, 58129j, 58129k, 58129m, 58129n, 58129p, 58129q, 58129r, 58129s, 58129t, 58129x, 58129a, 5812a1, 5812a3, 5812a4, 5812a5, 5812a7, 5812a8, 5812a9, 5812ae, 5812af, 5812ag, 5812ah, 5812aj, 5812ak, 5812am, 5812an, 5812ap, 5812aq, 5812ar, 5812as, 5812at, 5812ax, 5812b, 5812c, 5812d, 5812e0, 5812e1, 5812e3, 5812e4, 5812e5, 5812e6, 5812e7, 5812e8, 5812e9, 5812ee, 5812ef, 5812eg, 5812eh, 5812ej, 5812ek, 5812em, 5812en, 5812ep, 5812eq, 5812er, 5812es, 5812et, 5812ex, 5812f0, 5812f1, 5812f3, 5812f4, 5812f5, 5812f6, 5812f7,

Filterliste	Kodes
	5812f8, 5812f9, 5812fe, 5812fg, 5812fh, 5812fj, 5812fk, 5812fm, 5812fn, 5812fp, 5812fq, 5812fr, 5812fs, 5812ft, 5812fx, 5812g0, 5812g1, 5812g3, 5812g4, 5812g5, 5812g6, 5812g7, 5812g8, 5812g9, 5812ge, 5812gg, 5812gh, 5812gj, 5812gk, 5812gm, 5812gn, 5812gp, 5812gq, 5812gr, 5812gs, 5812gt, 5812gx, 5812h0, 5812h1, 5812h3, 5812h4, 5812h5, 5812h6, 5812h7, 5812h8, 5812h9, 5812he, 5812hf, 5812hg, 5812hh, 5812hj, 5812hk, 5812hm, 5812hn, 5812hp, 5812hq, 5812hr, 5812hs, 5812ht, 5812hx, 5812k0, 5812k1, 5812k2, 5812k3, 5812k4, 5812k5, 5812k6, 5812k7, 5812k8, 5812k9, 5812ke, 5812kf, 5812kg, 5812kh, 5812kj, 5812kk, 5812km, 5812kn, 5812kp, 5812kq, 5812kr, 5812ks, 5812kt, 5812kx, 5812m0, 5812m1, 5812m3, 5812m4, 5812m5, 5812m6, 5812m7, 5812m8, 5812m9, 5812me, 5812mg, 5812mh, 5812mj, 5812mk, 5812mm, 5812mn, 5812mp, 5812mq, 5812mr, 5812ms, 5812mt, 5812mx, 5812n0, 58130, 58131, 58132, 58133, 58134, 58135, 58136, 58137, 58138, 58139, 5813a, 5813b, 5813c, 5813d, 5813e, 5813f, 5813g, 5813h, 58140, 58141, 58142, 58143, 58144, 58145, 58146, 58147, 58148, 58149, 5814b, 5814c, 58150, 58151, 581520, 581521, 581522, 581523, 581530, 581531, 581532, 581533, 58161, 58162, 5816x, 5816y, 581900, 581901, 581903, 581904, 581905, 581906, 581907, 581908, 581909, 58190e, 58190f, 58190g, 58190h, 58190j, 58190k, 58190m, 58190n, 58190p, 58190q, 58190r, 58190s, 58190t, 58190x, 581910, 581914, 581915, 58191h, 58191k, 58191s, 58191t, 58191x, 581920, 58192h, 58192x, 58194, 5819x, 5819x0, 5819x1, 5819x2, 5819x3, 5819x4, 5819x5, 5819x6, 5819x7, 5819x8, 5819x9, 5819xe, 5819xf, 5819xg, 5819xh, 5819xj, 5819xk, 5819xm, 5819xn, 5819xp, 5819xq, 5819xr, 5819xs, 5819xt, 5819xx, 5819y, 582000, 582001, 582002, 582020, 582021, 582022, 582030, 582031, 582040, 582041, 582050, 582051, 582070, 582071, 582072, 582080, 582081, 582082, 582092, 582093, 582094, 582095, 582096, 5820x0, 5820x1, 5820x2, 5820y, 58210, 582110, 582111, 582112, 582113, 582114, 582115, 582116, 582118, 58211x, 582120, 582122, 582124, 582125, 582126, 582127, 582128, 582129, 58212a, 58212b, 58212x, 582130, 582131, 582132, 582133, 58213x, 582140, 582141, 582142, 582143, 58214x, 582150, 582151, 582152, 582153, 58215x, 582160, 582161, 582162, 582163, 58216x, 58217, 58218, 58219, 5821a, 5821b, 5821c, 5821d, 5821e, 5821f0, 5821f1, 5821f2, 5821f3, 5821f4, 5821fx, 5821g0, 5821g1, 5821g2, 5821g3, 5821g4, 5821g5, 5821gx, 5821h, 5821j0, 5821j1, 5821j2, 5821jx, 5821k, 582200, 582201, 582202, 582280, 582281, 582283, 582284, 582285, 582286, 582287, 582290, 582291, 582292, 5822c, 5822f0, 5822f1, 5822f2, 5822g0, 5822g1, 5822g2, 5822h0, 5822h1, 5822h2, 5822j1, 5822j2, 5822k0, 5822k1, 5822k2, 5822x0, 5822x1, 5822x2, 5822y, 58230, 582310, 582311, 582319, 58231a, 58231b, 58231c, 58231d, 58231e, 58231f, 58231x, 582320, 582321, 582322, 582325, 582326, 582327, 582328, 582329, 58232a, 58232b, 58232x, 582340, 582341, 582342, 582343, 58234x, 582350, 582351, 582352, 582353, 582354, 582355, 58236, 58237, 58239, 5823a, 5823b0, 5823b7, 5823b8, 5823b9, 5823ba, 5823bb, 5823bx, 5823c, 5823d, 5823e, 5823f0, 5823f1, 5823f2, 5823fd, 5823fe, 5823ff, 5823fg, 5823fh, 5823fx, 5823g, 5823h0, 5823h1, 5823j, 5823k0, 5823k1, 5823k2, 5823k3, 5823k4, 5823k5, 5823k6, 5823k7, 5823kx, 5823m, 582400, 582401, 58240x, 58241, 582420, 582421, 58243, 58244, 582440, 582441, 58245, 582450, 582451, 582452, 58246, 582460, 582461, 58247, 582470, 582471, 58248, 582490, 582491, 582492, 582493, 582494, 582495, 5824a, 5824x, 5824y, 582500, 582501, 582502, 582503, 582504, 582510, 582511, 582512, 58251x, 582520, 582521, 58252x, 58253, 58254, 58255, 58256, 58257, 58258, 58259, 5825a, 5825b, 5825c, 5825d, 5825e, 5825f, 5825g, 5825h, 5825j, 5825k0, 5825k1, 5825kx, 5825m0, 5825m1, 5825m2, 5825m3, 5825m4, 5825m5, 5825m6, 5825n, 582600, 582601, 58261, 58262, 5826x, 5826y, 58270, 582710, 582711, 582712, 582713, 582714, 58271x, 58272, 58273, 58275, 58276, 58277, 582900, 582901, 58290x, 58291, 58292, 58293, 58294, 58295, 58296, 58297, 58298, 58299, 5829a, 5829b, 5829c, 5829e, 5829f, 5829g, 5829h, 5829j0, 5829jx, 586a20, 586a21, 586a3, 5870a0, 5870a1, 5870a2, 5870a3, 5870a4, 5870a5, 5870a6, 5870a7, 5870ax, 58720, 58721, 5872x, 5872y, 58770, 587710, 587711, 587712, 58771x, 587720, 587721, 587722, 58772x, 5877x, 5877y, 588300, 588301, 588310, 588311, 588320, 588321, 58840, 58841, 58842, 5884x, 5884y, 588630, 588631, 588640, 588641, 588650, 588651, 588660, 588661, 588670, 588671, 588680, 588681, 58890, 58891, 588920, 588921, 588930, 588931, 588940, 588941, 588950, 588951, 58896, 58897, 598f

Filterliste	Kodes
ELIXHAUSER_ICD	A52.0, A52.1, A52.2, A52.3, A52.7, A52.8, A52.9, B18.0, B18.1, B18.11, B18.12, B18.14, B18.19, B18.2, B18.8, B18.9, B20, B21, B22, B24, C00.0, C00.1, C00.2, C00.3, C00.4, C00.5, C00.6, C00.8, C00.9, C01, C02.0, C02.1, C02.2, C02.3, C02.4, C02.8, C02.9, C04.0, C04.1, C04.8, C04.9, C05.0, C05.1, C05.2, C05.8, C05.9, C06.0, C06.1, C06.2, C06.8, C06.9, C07, C08.0, C08.1, C08.8, C08.9, C09.0, C09.1, C09.8, C09.9, C10.0, C10.1, C10.2, C10.3, C10.4, C10.8, C10.9, C11.0, C11.1, C11.2, C11.3, C11.8, C11.9, C12, C13.0, C13.1, C13.2, C13.8, C13.9, C14.0, C14.2, C14.8, C15.0, C15.1, C15.2, C15.3, C15.4, C15.5, C15.8, C15.9, C16.0, C16.1, C16.2, C16.3, C16.4, C16.5, C16.6, C16.8, C16.9, C17.0, C17.1, C17.2, C17.3, C17.8, C17.9, C18.0, C18.1, C18.2, C18.3, C18.4, C18.5, C18.6, C18.7, C18.8, C18.9, C19, C20, C21.0, C21.1, C21.2, C21.8, C22.0, C22.1, C22.2, C22.3, C22.4, C22.7, C22.9, C23, C24.0, C24.1, C24.8, C24.9, C25.0, C25.1, C25.2, C25.3, C25.4, C25.7, C25.8, C25.9, C26.0, C26.1, C26.8, C26.9, C31.0, C31.1, C31.2, C31.3, C31.8, C31.9, C32.0, C32.1, C32.2, C32.3, C32.8, C32.9, C33, C34.0, C34.1, C34.2, C34.3, C34.8, C34.9, C37, C38.0, C38.1, C38.2, C38.3, C38.4, C38.8, C39.0, C39.8, C39.9, C40.0, C40.1, C40.2, C40.3, C40.8, C40.9, C41.01, C41.02, C41.1, C41.2, C41.30, C41.31, C41.32, C41.4, C41.8, C41.9, C43.0, C43.1, C43.2, C43.3, C43.4, C43.5, C43.6, C43.7, C43.8, C43.9, C45.0, C45.1, C45.2, C45.7, C45.9, C46.0, C46.1, C46.2, C46.3, C46.7, C46.8, C46.9, C47.0, C47.1, C47.2, C47.3, C47.4, C47.5, C47.6, C47.8, C47.9, C48.0, C48.1, C48.2, C48.8, C49.0, C49.1, C49.2, C49.3, C49.4, C49.5, C49.6, C49.8, C49.9, C50.0, C50.1, C50.2, C50.3, C50.4, C50.5, C50.6, C50.8, C50.9, C51.0, C51.1, C51.2, C51.8, C51.9, C52, C53.0, C53.1, C53.8, C53.9, C54.0, C54.1, C54.2, C54.3, C54.8, C54.9, C55, C56, C57.0, C57.1, C57.2, C57.3, C57.4, C57.7, C57.8, C57.9, C58, C60.0, C60.1, C60.2, C60.8, C60.9, C61, C62.0, C62.1, C62.9, C63.0, C63.1, C63.2, C63.7, C63.8, C63.9, C64, C65, C66, C67.0, C67.1, C67.2, C67.3, C67.4, C67.5, C67.6, C67.7, C67.8, C67.9, C68.0, C68.1, C68.8, C68.9, C69.0, C69.1, C69.2, C69.3, C69.4, C69.5, C69.6, C69.8, C69.9, C70.0, C70.1, C70.9, C71.0, C71.1, C71.2, C71.3, C71.4, C71.5, C71.6, C71.7, C71.8, C71.9, C72.0, C72.1, C72.2, C72.3, C72.4, C72.5, C72.8, C72.9, C73, C74.0, C74.1, C74.9, C75.0, C75.1, C75.2, C75.3, C75.4, C75.5, C75.8, C75.9, C76.0, C76.1, C76.2, C76.3, C76.4, C76.5, C76.7, C76.8, C77.0, C77.1, C77.2, C77.3, C77.4, C77.5, C77.8, C77.9, C78.0, C78.1, C78.2, C78.3, C78.4, C78.5, C78.6, C78.7, C78.8, C79.0, C79.1, C79.2, C79.3, C79.4, C79.5, C79.6, C79.7, C79.81, C79.82, C79.83, C79.84, C79.85, C79.86, C79.88, C79.9, C80.0, C80.9, C81.0, C81.1, C81.2, C81.3, C81.4, C81.7, C81.9, C82.0, C82.1, C82.2, C82.3, C82.4, C82.5, C82.6, C82.7, C82.9, C83.0, C83.1, C83.3, C83.5, C83.7, C83.8, C83.9, C84.0, C84.1, C84.4, C84.5, C84.6, C84.7, C84.8, C84.9, C85.1, C85.2, C85.7, C85.9, C86.0, C88.00, C88.01, C88.20, C88.21, C88.30, C88.31, C88.40, C88.41, C88.70, C88.71, C88.90, C88.91, C90.00, C90.01, C90.20, C90.21, C96.0, C96.2, C96.4, C96.5, C96.6, C96.7, C96.8, C96.9, C97, D50.0, D50.8, D50.9, D51.0, D51.1, D51.2, D51.3, D51.8, D51.9, D52.0, D52.1, D52.8, D52.9, D53.0, D53.1, D53.2, D53.8, D53.9, D65.0, D65.1, D65.2, D65.9, D66, D67, D68.00, D68.01, D68.09, D68.1, D68.2, D68.31, D68.32, D68.33, D68.34, D68.35, D68.38, D68.4, D68.5, D68.6, D68.8, D68.9, D69.1, D69.3, D69.40, D69.41, D69.52, D69.53, D69.57, D69.58, D69.59, D69.60, D69.61, E00.0, E00.1, E00.2, E00.9, E01.0, E01.1, E01.2, E01.8, E02, E03.0, E03.1, E03.2, E03.3, E03.4, E03.5, E03.8, E03.9, E10.01, E10.11, E10.20, E10.21, E10.30, E10.31, E10.40, E10.41, E10.51, E10.60, E10.61, E10.72, E10.73, E10.74, E10.75, E10.80, E10.81, E10.90, E10.91, E11.20, E11.21, E11.30, E11.31, E11.40, E11.41, E11.50, E11.51, E11.60, E11.61, E11.72, E11.73, E11.74, E11.75, E11.80, E11.81, E12.20, E12.21, E12.30, E12.31, E12.40, E12.41, E12.50, E12.51, E12.60, E12.61, E12.72, E12.73, E12.74, E12.75, E12.80, E12.81, E13.20, E13.21, E13.30, E13.31, E13.40, E13.41, E13.50, E13.51, E13.60, E13.61, E13.72, E13.73, E13.74, E13.75, E13.80, E13.81, E14.20, E14.21, E14.30, E14.31, E14.40, E14.41, E14.50, E14.51, E14.60, E14.61, E14.72, E14.73, E14.74, E14.75, E14.80, E14.81, E22.2, E40, E41, E42, E43, E44.0, E44.1, E45, E46, E52, E66.00, E66.01, E66.02, E66.09, E66.10, E66.11, E66.12, E66.19, E66.20, E66.21, E66.22, E66.29, E66.80, E66.81, E66.82, E66.89, E66.90, E66.91, E66.92, E66.99, E86, E87.0, E87.1, E87.2, E87.3, E87.4, E87.5, E87.6, E87.7, E87.8, E89.0, F10.0, F10.1, F10.2, F10.3, F10.4, F10.5, F10.6, F10.7, F10.8, F10.9, F11.0, F11.1, F11.2, F11.3, F11.4,

Filterliste	Kodes
	<p>F11.5, F11.6, F11.7, F11.8, F11.9, F12.0, F12.1, F12.2, F12.3, F12.4, F12.5, F12.6, F12.7, F12.8, F12.9, F13.0, F13.1, F13.2, F13.3, F13.4, F13.5, F13.6, F13.7, F13.8, F13.9, F14.0, F14.1, F14.2, F14.3, F14.4, F14.5, F14.6, F14.7, F14.8, F14.9, F15.0, F15.1, F15.2, F15.3, F15.4, F15.5, F15.6, F15.7, F15.8, F15.9, F16.0, F16.1, F16.2, F16.3, F16.4, F16.5, F16.6, F16.7, F16.8, F16.9, F18.0, F18.1, F18.2, F18.3, F18.4, F18.5, F18.6, F18.7, F18.8, F18.9, F19.0, F19.1, F19.2, F19.3, F19.4, F19.5, F19.6, F19.7, F19.8, F19.9, F20.0, F20.1, F20.2, F20.3, F20.4, F20.5, F20.6, F20.8, F20.9, F22.0, F22.8, F22.9, F23.0, F23.1, F23.2, F23.3, F23.8, F23.9, F24, F25.0, F25.1, F25.2, F25.8, F25.9, F28, F29, F30.2, F31.2, F31.3, F31.4, F31.5, F32.0, F32.1, F32.2, F32.3, F32.8, F32.9, F33.0, F33.1, F33.2, F33.3, F33.4, F33.8, F33.9, F34.1, F41.2, F43.2, G04.0, G04.1, G04.2, G04.8, G04.9, G10, G11.0, G11.1, G11.2, G11.3, G11.4, G11.8, G11.9, G12.0, G12.1, G12.2, G12.8, G12.9, G13.0, G13.1, G13.2, G13.8, G20.00, G20.01, G20.10, G20.11, G20.20, G20.21, G20.90, G20.91, G21.0, G21.1, G21.2, G21.3, G21.4, G21.8, G21.9, G22, G25.4, G25.5, G31.2, G31.81, G31.82, G31.88, G31.9, G32.0, G32.8, G35.0, G35.10, G35.11, G35.20, G35.21, G35.30, G35.31, G35.9, G36.0, G36.1, G36.8, G36.9, G37.0, G37.1, G37.2, G37.3, G37.4, G37.5, G37.8, G37.9, G40.00, G40.01, G40.02, G40.08, G40.09, G40.1, G40.2, G40.3, G40.4, G40.5, G40.6, G40.7, G40.8, G40.9, G41.0, G41.1, G41.2, G41.8, G41.9, G62.1, G80.1, G80.2, G81.0, G81.1, G81.9, G82.00, G82.01, G82.02, G82.03, G82.09, G82.10, G82.11, G82.12, G82.13, G82.19, G82.20, G82.21, G82.22, G82.23, G82.29, G82.30, G82.31, G82.32, G82.33, G82.39, G82.40, G82.41, G82.42, G82.43, G82.49, G82.50, G82.51, G82.52, G82.53, G82.59, G82.60, G82.61, G82.62, G82.63, G82.64, G82.65, G82.66, G82.67, G82.69, G83.0, G83.1, G83.2, G83.3, G83.40, G83.41, G83.49, G83.9, G93.1, G93.4, I05.0, I05.1, I05.2, I05.8, I05.9, I06.0, I06.1, I06.2, I06.8, I06.9, I07.0, I07.1, I07.2, I07.8, I07.9, I08.0, I08.1, I08.2, I08.3, I08.8, I08.9, I09.1, I09.8, I09.9, I10.00, I10.01, I10.10, I10.11, I10.90, I10.91, I11.0, I11.00, I11.01, I11.90, I11.91, I12.00, I12.01, I12.90, I12.91, I13.0, I13.00, I13.01, I13.10, I13.11, I13.2, I13.20, I13.21, I13.90, I13.91, I15.00, I15.01, I15.10, I15.11, I15.20, I15.21, I15.80, I15.81, I15.90, I15.91, I25.5, I26.0, I26.9, I27.0, I27.1, I27.20, I27.28, I27.8, I27.9, I28.0, I28.8, I28.9, I34.0, I34.1, I34.2, I34.80, I34.88, I34.9, I35.0, I35.1, I35.2, I35.8, I35.9, I36.0, I36.1, I36.2, I36.8, I36.9, I37.0, I37.1, I37.2, I37.8, I37.9, I39.0, I39.1, I39.2, I39.3, I39.4, I39.8, I42.0, I42.5, I42.6, I42.9, I43.0, I43.1, I43.2, I43.8, I44.1, I44.2, I44.3, I45.6, I47.0, I47.1, I47.2, I47.9, I49.0, I49.1, I49.2, I49.3, I49.4, I49.5, I49.8, I49.9, I50.00, I50.01, I50.11, I50.12, I50.13, I50.14, I50.19, I50.9, I70.0, I70.1, I70.20, I70.21, I70.22, I70.23, I70.24, I70.25, I70.26, I70.29, I70.8, I70.9, I71.00, I71.01, I71.02, I71.03, I71.04, I71.05, I71.06, I71.07, I71.1, I71.2, I71.3, I71.4, I71.5, I71.6, I71.8, I71.9, I73.1, I73.8, I73.9, I77.1, I79.0, I79.2, I85.0, I85.9, I86.4, I98.2, J40, J41.0, J41.1, J41.8, J42, J43.0, J43.1, J43.2, J43.8, J43.9, J44.00, J44.01, J44.02, J44.03, J44.09, J44.10, J44.11, J44.12, J44.13, J44.19, J44.80, J44.81, J44.82, J44.83, J44.89, J44.9, J44.90, J44.91, J44.92, J44.93, J44.99, J45.0, J45.1, J45.8, J45.9, J46, J47, J60, J61, J62.0, J62.8, J63.0, J63.1, J63.2, J63.3, J63.4, J63.5, J63.8, J64, J65, J66.0, J66.1, J66.2, J66.8, J67.0, J67.1, J67.2, J67.3, J67.4, J67.5, J67.6, J67.7, J67.8, J67.9, J68.4, J70.1, J70.3, K25.0, K25.1, K25.2, K25.3, K25.4, K25.5, K25.6, K25.7, K25.9, K26.7, K26.9, K27.7, K27.9, K28.7, K28.9, K29.2, K55.1, K55.31, K55.32, K55.8, K55.81, K55.82, K55.88, K55.9, K70.0, K70.1, K70.2, K70.3, K70.4, K70.9, K71.1, K71.3, K71.4, K71.5, K71.7, K72.0, K72.1, K72.71, K72.72, K72.73, K72.74, K72.79, K72.9, K73.0, K73.1, K73.2, K73.8, K73.9, K74.0, K74.1, K74.2, K74.3, K74.4, K74.5, K74.6, K76.0, K76.2, K76.3, K76.4, K76.5, K76.6, K76.7, K76.8, K76.9, L94.0, L94.1, L94.2, L94.3, L94.4, L94.5, L94.6, L94.8, L94.9, M05.00, M05.01, M05.02, M05.03, M05.04, M05.05, M05.06, M05.07, M05.08, M05.09, M05.10, M05.11, M05.12, M05.13, M05.14, M05.15, M05.16, M05.17, M05.18, M05.19, M05.20, M05.21, M05.22, M05.23, M05.24, M05.25, M05.26, M05.27, M05.28, M05.29, M05.30, M05.31, M05.32, M05.33, M05.34, M05.35, M05.36, M05.37, M05.38, M05.39, M05.80, M05.81, M05.82, M05.83, M05.84, M05.85, M05.86, M05.87, M05.88, M05.89, M05.90, M05.91, M05.92, M05.93, M05.94, M05.95, M05.96, M05.97, M05.98, M05.99, M06.00, M06.01, M06.02, M06.03, M06.04, M06.05, M06.06, M06.07, M06.08, M06.09, M06.1, M06.10, M06.11, M06.12, M06.13, M06.14, M06.15, M06.16, M06.17, M06.18, M06.19, M06.20, M06.21,</p>

Filterliste	Kodes
	M06.22, M06.23, M06.24, M06.25, M06.26, M06.27, M06.28, M06.29, M06.30, M06.31, M06.32, M06.33, M06.34, M06.35, M06.36, M06.37, M06.38, M06.39, M06.40, M06.41, M06.42, M06.43, M06.44, M06.45, M06.46, M06.47, M06.48, M06.49, M06.8, M06.80, M06.81, M06.82, M06.83, M06.84, M06.85, M06.86, M06.87, M06.88, M06.89, M06.90, M06.91, M06.92, M06.93, M06.94, M06.95, M06.96, M06.97, M06.98, M06.99, M08.00, M08.01, M08.02, M08.03, M08.04, M08.05, M08.06, M08.07, M08.08, M08.09, M08.11, M08.12, M08.13, M08.14, M08.15, M08.16, M08.17, M08.18, M08.19, M08.20, M08.21, M08.22, M08.23, M08.24, M08.25, M08.26, M08.27, M08.28, M08.29, M08.3, M08.40, M08.41, M08.42, M08.43, M08.44, M08.45, M08.46, M08.47, M08.48, M08.49, M08.70, M08.71, M08.72, M08.73, M08.74, M08.75, M08.76, M08.77, M08.78, M08.79, M08.80, M08.81, M08.82, M08.83, M08.84, M08.85, M08.86, M08.87, M08.88, M08.89, M08.90, M08.91, M08.92, M08.93, M08.94, M08.95, M08.96, M08.97, M08.98, M08.99, M12.00, M12.01, M12.02, M12.03, M12.04, M12.05, M12.06, M12.07, M12.08, M12.09, M12.30, M12.31, M12.32, M12.33, M12.34, M12.35, M12.36, M12.37, M12.38, M12.39, M30.0, M30.1, M30.2, M30.3, M30.8, M31.0, M31.2, M31.3, M32.0, M32.1, M32.8, M32.9, M33.0, M33.1, M33.2, M33.9, M34.0, M34.1, M34.2, M34.8, M34.9, M35.0, M35.1, M35.2, M35.3, M35.4, M35.5, M35.6, M35.7, M35.8, M35.9, M45.00, M45.01, M45.02, M45.03, M45.04, M45.05, M45.06, M45.07, M45.08, M45.09, M46.1, M46.80, M46.81, M46.82, M46.83, M46.84, M46.85, M46.86, M46.87, M46.88, M46.89, M46.90, M46.91, M46.92, M46.93, M46.94, M46.95, M46.96, M46.97, M46.98, M46.99, N18.1, N18.2, N18.3, N18.4, N18.5, N18.80, N18.89, N18.9, N19, N25.0, P29.0, Q23.0, Q23.1, Q23.2, Q23.3, R00.0, R00.1, R00.3, R00.8, R47.0, R56.0, R56.8, R63.4, R64, T51.0, T51.1, T51.2, T51.3, T51.8, T51.9, T82.1, Z45.0, Z49.0, Z49.1, Z49.2, Z50.2, Z94.0, Z94.4, Z95.0, Z95.2, Z95.3, Z95.4, Z95.80, Z95.81, Z95.88, Z95.9, Z99.2
WI_ICD	D73.3, I30.1, I33.0, I33.9, I38, I39.8, I40.0, J85.3, J98.50, K61.1, K61.2, K61.3, K65.0, K75.0, K83.0, K85.91, K91.81, K91.82, K91.83, M00.00, M00.01, M00.02, M00.03, M00.04, M00.05, M00.06, M00.07, M00.08, M00.20, M00.21, M00.22, M00.23, M00.24, M00.25, M00.26, M00.27, M00.28, M00.80, M00.81, M00.82, M00.83, M00.84, M00.85, M00.86, M00.87, M00.88, M00.90, M00.91, M00.92, M00.93, M00.94, M00.95, M00.96, M00.97, M60.01, M60.02, M60.03, M60.04, M60.05, M60.06, M60.07, M60.08, M71.00, M71.01, M71.02, M71.03, M71.04, M71.05, M71.06, M71.07, M71.08, M71.09, M71.10, M71.11, M71.12, M71.13, M71.14, M71.15, M71.16, M71.17, M71.19, M72.60, M72.61, M72.62, M72.63, M72.64, M72.65, M72.66, M72.67, M72.68, M72.80, M72.81, M72.82, M72.83, M72.84, M72.85, M72.86, M72.87, M72.88, M86.10, M86.11, M86.12, M86.13, M86.14, M86.15, M86.16, M86.17, M86.18, M86.20, M86.21, M86.22, M86.23, M86.24, M86.25, M86.26, M86.27, M86.28, M86.81, M86.82, M86.83, M86.84, M86.85, M86.86, M86.87, M86.88, M86.91, M86.92, M86.93, M86.94, M86.95, M86.96, M86.97, M86.98, M96.80, N15.10, N15.11, N34.0, N41.2, N45.0, N49.80, N61, N73.0, N73.2, N73.3, N73.5, N75.1, N76.4, N76.80, O85, O86.0, T81.4, T82.6, T82.7, T83.6, T83.8, T84.5, T84.6, T84.7, T85.73, T85.78
WI_OPS	53491, 53492, 546753, 55450, 580020, 580021, 580022, 580023, 580024, 580025, 580026, 580027, 580028, 580029, 58002e, 58002f, 58002g, 58002h, 58002j, 58002k, 58002m, 58002n, 58002p, 58002q, 58002r, 58002s, 58002t, 58002x, 5916a0, 5916a1, 5916a2, 5916a3, 5916a4, 5916a6, 5916ax
WI_ICD_ZB_ICD	I77.6, I80.0, I80.1, I80.20, I80.28, I80.3, I80.80, I80.81, I80.88, I80.9, N30.8, N41.0, N41.8, N41.9, N48.1, N49.0, N49.1, N49.2, N49.9, N70.0, N71.0, N71.9, N73.9, N76.0, N76.2
WI_ZB_ICD	B95.0, B95.1, B95.2, B95.3, B95.4, B95.41, B95.42, B95.48, B95.5, B95.6, B95.7, B95.8, B95.9, B95.90, B95.91, B96.0, B96.2, B96.3, B96.5, B96.6, B96.7, B96.8, U80.0, U80.00, U80.01, U80.1, U80.10, U80.11, U80.2, U80.20, U80.21, U80.3, U80.30, U80.31, U80.8, U81.0, U81.00, U81.01, U81.02, U81.03, U81.04, U81.05, U81.06, U81.07, U81.08, U81.1, U81.10, U81.11, U81.2, U81.20,

Filterliste	Kodes
	U81.21, U81.22, U81.23, U81.24, U81.25, U81.26, U81.27, U81.28, U81.3, U81.30, U81.31, U81.4, U81.40, U81.41, U81.42, U81.43, U81.44, U81.45, U81.46, U81.47, U81.48, U81.5, U81.50, U81.51, U81.6, U81.8, U82.0, U82.1, U82.2
WI_HD_ICD	N70.9
WI_Rumpf_ICD	L02.2, L03.3, L04.1
WI_Rumpf_OPS	58691, 589606, 58960a, 58960b, 58960c, 589616, 58961a, 58961b, 58961c, 589626, 58962a, 58962b, 58962c, 5896x6, 5896xa, 5896xb, 5896xc, 5896y, 819206, 81920a, 81920b, 81920c, 819216, 81921a, 81921b, 81921c, 819226, 81922a, 81922b, 81922c, 819236, 81923a, 81923b, 81923c, 8192x6, 8192xa, 8192xb, 8192xc, 8192y
WI_Extrem_ICD	L02.4
WI_Extrem_OPS	58691, 589606, 589607, 589608, 589609, 58960e, 58960f, 58960g, 589616, 589617, 589618, 589619, 58961e, 58961f, 58961g, 589626, 589627, 589628, 589629, 58962e, 58962f, 58962g, 5896x6, 5896x7, 5896x8, 5896x9, 5896xe, 5896xf, 5896xg, 5896y, 819206, 819207, 819208, 819209, 81920e, 81920f, 81920g, 819216, 819217, 819218, 819219, 81921e, 81921f, 81921g, 819226, 819227, 819228, 819229, 81922e, 81922f, 81922g, 819236, 819237, 819238, 819239, 81923e, 81923f, 81923g, 8192x6, 8192x7, 8192x8, 8192x9, 8192xe, 8192xf, 8192xg, 8192y
WI_PhlegFinger_ICD	L03.01
WI_PhlegFinger_OPS	58691, 589609, 589619, 589629, 5896x9, 5896y, 819209, 819219, 819229, 819239, 8192x9, 8192y
WI_PhlegZehen_ICD	L03.02
WI_PhlegZehen_OPS	58691, 58960g, 58961g, 58962g, 5896xg, 5896y, 81920g, 81921g, 81922g, 81923g, 8192xg, 8192y
WI_PhlegOExtr_ICD	L03.10
WI_PhlegOExtr_OPS	58691, 589606, 589607, 589608, 589609; 589616, 589617, 589618, 589619; 589626, 589627, 589628, 589629; 5896x6, 5896x7, 5896x8, 5896x9; 5896y, 819206, 819207, 819208, 819209; 819216, 819217, 819218, 819219; 819226, 819227, 819228, 819229; 819236, 819237, 819238, 819239; 8192x6, 8192x7, 8192x8, 8192x9; 8192y
WI_PhlegUExtr_ICD	L03.11
WI_PhlegUExtr_OPS	58691, 58960e, 58960f, 58960g; 58961e, 58961f, 58961g; 58962e, 58962f, 58962g; 5896xe, 5896xf, 5896xg; 5896y, 81920e, 81920f, 81920g; 81921e, 81921f, 81921g; 81922e, 81922f, 81922g; 81923e, 81923f, 81923g; 8192xe, 8192xf, 8192xg; 8192y
WI_LymphOExtr_ICD	L04.2
WI_LymphOExtr_OPS	58691, 589606, 589607, 589608, 589609, 589616, 589617, 589618, 589619, 589626, 589627, 589628, 589629, 5896x6, 5896x7, 5896x8, 5896x9, 5896y, 819206, 819207, 819208, 819209, 819216, 819217, 819218, 819219, 819226, 819227, 819228, 819229, 819236, 819237, 819238, 819239, 8192x6, 8192x7, 8192x8, 8192x9, 8192y
WI_LymphUExtr_ICD	L04.3
WI_LymphUExtr_OPS	58691, 58960e, 58960f, 58960g, 58961e, 58961f, 58961g, 58962e, 58962f, 58962g, 5896xe, 5896xf, 5896xg, 5896y, 81920e, 81920f, 81920g, 81921e, 81921f, 81921g, 81922e, 81922f, 81922g, 81923e, 81923f, 81923g, 8192xe, 8192xf, 8192xg, 8192y
WI_ICD_EX	B20, B21, B22, B23.0, B23.8, B24, D80.0, D80.1, D80.2, D80.3, D80.4, D80.5, D80.6, D80.7, D80.8, D80.9, D81.0, D81.1, D81.2, D81.3, D81.4, D81.5, D81.6, D81.7, D81.8, D81.9, D82.0, D82.1, D82.2, D82.3, D82.4, D82.8, D82.9, D83.0, D83.1, D83.2, D83.8, D83.9, D84.0, D84.1, D84.8, D84.9, D89.0, D89.1, D89.2, D89.3, D89.8, D89.9, K35.2, K35.31, K35.32, K57.00, K57.01, K57.02, K57.03, K57.20, K57.21, K57.22, K57.23, K57.40, K57.41, K57.42, K57.43, K57.80, K57.81, K57.82, K57.83, K80.01, K80.40, K80.41, N18.5, T07, T21.20, T21.21, T21.22, T21.23, T21.24, T21.25, T21.29, T21.30, T21.31, T21.32, T21.33, T21.34, T21.35,

Filterliste	Kodes
	T21.39, T21.60, T21.61, T21.62, T21.63, T21.64, T21.65, T21.69, T21.70, T21.71, T21.72, T21.73, T21.74, T21.75, T21.79, T21.80, T21.81, T21.82, T21.83, T21.84, T21.85, T21.89, T21.90, T21.91, T21.92, T21.93, T21.94, T21.95, T21.99, T22.20, T22.21, T22.22, T22.23, T22.30, T22.31, T22.32, T22.33, T22.60, T22.61, T22.62, T22.63, T22.70, T22.71, T22.72, T22.73, T22.80, T22.81, T22.82, T22.83, T22.90, T22.91, T22.92, T22.93, T23.20, T23.21, T23.3, T23.60, T23.61, T23.7, T24.20, T24.21, T24.3, T24.60, T24.61, T24.7, T25.20, T25.21, T25.3, T25.60, T25.61, T25.7, T29.20, T29.21, T29.3, T29.60, T29.61, T29.7, T79.3, T86.00, T86.01, T86.02, T86.05, T86.06, T86.07, T86.09, T86.10, T86.11, T86.12, T86.19, T86.2, T86.3, T86.40, T86.41, T86.49, T86.81, T86.82, T87.4, T89.02, Z94.0, Z94.1, Z94.2, Z94.3, Z94.4, Z94.80, Z94.81, Z94.88, Z99.2
WI_OPS_EX	58600, 58601, 58602, 58603, 58604, 58605, 58606, 5860x, 5860y, 58610, 58611, 58612, 58613, 58614, 58615, 5861x, 5861y, 58620, 58621, 58622, 58623, 58624, 5862x, 5862y, 58630, 58631, 58632, 58633, 58634, 58635, 58636, 58637, 58638, 58639, 5863a, 5863x, 5863y, 58640, 58641, 58642, 58643, 58644, 58645, 58646, 58647, 58648, 58649, 5864a, 5864x, 5864y, 58650, 58651, 58652, 58653, 58654, 58655, 58656, 58657, 58658, 58659, 586591, 586592, 5865x, 5865y, 58660, 58661, 58662, 58663, 58664, 58665, 5866x, 5866y, 5981, 59820, 59821, 59822, 5982x, 5982y, 85200, 85201, 8520y, 85210, 85211, 8521y, 85220, 85221, 85222, 852230, 852231, 852260, 852261, 852290, 852291, 8522a0, 8522a1, 8522b0, 8522b1, 8522c0, 8522c1, 8522d0, 8522d1, 8522x, 8522y, 85410, 85411, 85412, 85413, 85414, 85415, 85416, 8541x, 8541y, 854211, 854212, 854213, 854214, 854221, 854222, 854223, 854224, 854231, 854232, 854233, 854234, 854241, 854242, 854243, 854244, 854251, 854252, 854253, 854254, 854261, 854262, 854263, 854264, 854271, 854272, 854273, 854274, 854281, 854282, 854283, 854284, 854291, 854292, 854293, 854294, 854311, 854312, 854313, 854314, 854315, 854316, 854317, 854321, 854322, 854323, 854324, 854325, 854326, 854327, 854331, 854332, 854333, 854334, 854335, 854336, 854337, 854341, 854342, 854343, 854344, 854345, 854346, 854347, 854351, 854352, 854353, 854354, 854355, 854356, 854357, 854361, 854362, 854363, 854364, 854365, 854366, 854367, 854371, 854372, 854373, 854374, 854375, 854376, 854377, 854381, 854382, 854383, 854384, 854385, 854386, 854387, 854391, 854392, 854393, 854394, 854395, 854396, 854397, 85440, 85441, 85460, 85461, 8546x, 8546y, 85470, 85471, 85472, 854730, 854731, 8547x, 8547y, 85480, 85481
TRACER_STAT_OPS_ZB	553031, 553032, 553033, 553034, 55303x, 553071, 553072, 553073, 553074, 55307x, 553131, 553132, 553133, 553134, 553172, 553173, 553174, 553644, 55364b, 55364c, 55364x
TRACER_AMB_OPS_ZB	553031, 553032, 553033, 553034, 553073, 553074, 553131, 553132, 553133, 553134, 553172, 553173, 553174, 553433, 553434, 553435, 553436, 553437
TRACER_OPS_Z	59320, 59321, 593210, 593211, 593212, 593213, 593214, 593215, 593216, 593217, 593218, 593219, 59322, 593220, 593221, 593222, 593223, 593224, 593225, 593226, 593227, 593228, 593229
TRACER_DRG_EX	W01C, W02A, W02B, W04A, W04B, W36Z, W60Z

Lieferzeiträume

Lieferquartal	Zeitraum für Erstlieferung	Zeitraum für Prüfung (Prüffrist)
3. Quartal 2024 2	01.07.2024 2 bis 15.07.2024 2	16.07.2024 2 bis 31.07.2024 2
4. Quartal 2024 2	01.10.2024 2 bis 15.10.2024 2	16.10.2024 2 bis 31.10.2024 2
1. Quartal 2023	15.01.2023 bis 31.01.2023	01.02.2023 bis 15.02.2023

Lieferquartal	Zeitraum für Erstlieferung	Zeitraum für Prüfung (Prüffrist)
2. Quartal 202 23	01.04.202 23 bis 15.04.202 23	16.04.202 23 bis 30.04.202 23
3. Quartal 202 23	01.07.202 23 bis 15.07.202 23	16.07.202 23 bis 31.07.202 23
4. Quartal 202 23	01.10.202 23 bis 15.10.202 23	16.10.202 23 bis 31.10.202 23
1. Quartal 202 34	15.01.202 34 bis 31.01.202 34	01.02.202 33 bis 15.02.202 34
2. Quartal 202 34	01.04.202 34 bis 15.04.202 34	16.04.202 34 bis 30.04.202 34
3. Quartal 202 34	01.07.202 34 bis 15.07.202 34	16.07.202 34 bis 31.07.202 34

Anwenderinformation QS-Filter

Datensatz Dialyse (DIAL)

Textdefinition

Alle Patienten, die aufgrund einer chronischen Niereninsuffizienz dialysiert werden

Algorithmus

Algorithmus als Formel

```
(PROZ EINSIN DIALYSE_OPS ODER EBM EINSIN DIALYSE_EBM) UND ((FALLART = 1 UND formatListe(DIAG;'[a-zA-Z][0-9]{2}\.[0-9]{1,2})?([#\^*\+!])?([GVZgvz]){1}([RLBrIb])?;WAHR) EINSIN DIALYSE_ICD) ODER (FALLART = 2 UND formatListe(DIAG;'[a-zA-Z][0-9]{2}\.[0-9]{1,2})?([#\^*\+!])?([GVZgvz])?([RLBrIb])?;$;WAHR) EINSIN DIALYSE_ICD)) UND VERSICHERTENIDNEU <> LEER UND format(VERSICHERTENIDNEU;'[A-Z][0-9]{9}') = WAHR UND LENGTH(KASSEIKNR) = 9 UND LEFT(KASSEIKNR;2) = '10' UND (PERSONENKREIS = '00' ODER PERSONENKREIS = LEER)
```

Algorithmus in Textform

(Mindestens eine Einschlussprozedur aus der Tabelle DIALYSE_OPS
oder
Mindestens eine Einschluss-EBM aus der Tabelle DIALYSE_EBM)
und
Mindestens eine Einschlussdiagnose aus der Tabelle DIALYSE_ICD (bei vertragsärztlichen oder selektivvertraglichen Leistungen, mit Angabe einer Diagnosesicherheit)
und
die vorliegende eGK-Versichertennummer entspricht dem vorgegebenen Format
und
das 9-stellige Institutionskennzeichen der Krankenkasse der Versichertenkarte beginnt mit der Zeichenkette '10'
und
gemäß eGK-Versichertenkarte liegt kein besonderer Personenkreis vor

Administratives Einschlusskriterium in Textform

Die Fallart ist stationär und Aufnahmegrund §301 (1. und 2. Stelle) ist 03 (=Krankenhausbehandlung, teilstationär) und die Aufnahme ist im Jahr 2021-2022 und das Entlassungsdatum ist (noch) nicht bekannt oder liegt vor dem 01. Januar 2023-2024 ODER die Fallart ist ambulant und das Behandlungsdatum liegt im Jahr 2021-2022

Administratives Einschlusskriterium als Formel

```
(jahreswertListe(EBMDATUM) EINSIN (2021-2022)) ODER (FALLART = 2 UND AUFNGRUND = '03' UND AUFNDATUM >= '01.01.2021-2022' UND AUFNDATUM <= '31.12.2021-2022') UND (ENTLDATUM = LEER ODER ENTLDATUM <= '31.12.2022-2023')
```

Diagnose(n) der Tabelle DIALYSE_ICD

ICD-Kode	Titel
N18.1	Chronische Nierenkrankheit, Stadium 1
N18.2	Chronische Nierenkrankheit, Stadium 2
N18.3	Chronische Nierenkrankheit, Stadium 3
N18.4	Chronische Nierenkrankheit, Stadium 4
N18.5	Chronische Nierenkrankheit, Stadium 5
N18.80	Einseitige chronische Nierenfunktionsstörung
N18.89	Sonstige chronische Nierenkrankheit, Stadium nicht näher bezeichnet
N18.9	Chronische Nierenkrankheit, nicht näher bezeichnet
Z49.1	Extrakorporale Dialyse
<u>Z49.2</u>	<u>Sonstige Dialyse</u>

Prozedur(en) der Tabelle DIALYSE_OPS

OPS-Kode Titel

8-853.3	Hämo-filtration: Intermittierend, Antikoagulation mit Heparin oder ohne Antikoagulation
8-853.4	Hämo-filtration: Intermittierend, Antikoagulation mit sonstigen Substanzen
8-853.6	Hämo-filtration: Verlängert intermittierend, Antikoagulation mit sonstigen Substanzen
8-853.x	Hämo-filtration: Sonstige
8-853.y	Hämo-filtration: N.n.bez.
8-854.2	Hämodialyse: Intermittierend, Antikoagulation mit Heparin oder ohne Antikoagulation
8-854.3	Hämodialyse: Intermittierend, Antikoagulation mit sonstigen Substanzen
8-854.4	Hämodialyse: Verlängert intermittierend, Antikoagulation mit Heparin oder ohne Antikoagulation
8-854.5	Hämodialyse: Verlängert intermittierend, Antikoagulation mit sonstigen Substanzen
8-854.8	Hämodialyse: Verlängert intermittierend, zur Elimination von Proteinen mit einer Molekularmasse bis 60.000
8-854.x	Hämodialyse: Sonstige
8-854.y	Hämodialyse: N.n.bez.
8-855.3	Hämodiafiltration: Intermittierend, Antikoagulation mit Heparin oder ohne Antikoagulation
8-855.4	Hämodiafiltration: Intermittierend, Antikoagulation mit sonstigen Substanzen
8-855.5	Hämodiafiltration: Verlängert intermittierend, Antikoagulation mit Heparin oder ohne Antikoagulation
8-855.6	Hämodiafiltration: Verlängert intermittierend, Antikoagulation mit sonstigen Substanzen
8-855.x	Hämodiafiltration: Sonstige
8-855.y	Hämodiafiltration: N.n.bez.
8-856	Hämoperfusion
8-857.0	Peritonealdialyse: Intermittierend, maschinell unterstützt (IPD)
8-857.x	Peritonealdialyse: Sonstige
8-857.y	Peritonealdialyse: N.n.bez.

Gebührenordnungsposition(en) der Tabelle DIALYSE_EBM

EBM-Kode Titel

13602	Zusatzpauschale kontinuierliche Betreuung eines dialysepflichtigen Patienten
13610	Zusatzpauschale ärztliche Betreuung bei Hämodialyse als Zentrums bzw. Praxishämodialyse, Heimdialyse oder zentralisierter Heimdialyse, oder bei intermittierender Peritonealdialyse (IPD), einschl. Sonderverfahren (z. B. Hämo-filtration, Hämodiafiltration nach der Vereinbarung zu den Blutreinigungsverfahren gemäß §135 Abs. 2 SGB V), je Dialysetag
13611	Zusatzpauschale ärztliche Betreuung bei Durchführung einer Peritonealdialyse (CAPD oder CCPD), Kassenärztliche Bundesvereinigung KBV Geschäftsführung des Bewertungsausschusses nach §87 Abs. 1 Satz 1 SGB V Stand 4. Quartal 2014, je Dialysetag
40815	Kostenpauschale für Sachkosten bei Durchführung von Hämodialysen einschl. Sonderverfahren (z. B. Hämo-filtration, Hämodiafiltration) bei Patienten bis zum vollendeten 18. Lebensjahr mit einer dialysepflichtigen Nierenerkrankung bei Dialysen am Wohnort, je durchgeführte Dialyse
40816	Kostenpauschale für Sachkosten bei Durchführung von Peritonealdialysen bei Patienten bis zum vollendeten 18. Lebensjahr mit einer dialysepflichtigen Nierenerkrankung, je Behandlungswoche
40817	Kostenpauschale für Sachkosten bei Durchführung von Peritonealdialysen bei Patienten bis zum vollendeten 18. Lebensjahr mit einer dialysepflichtigen Nierenerkrankung bei Dialysen am Wohnort, die nicht mindestens 4 von 7 Peritonealdialysetage in der Behandlungswoche umfassen, je durchgeführte Dialyse, höchstens dreimal in der Kalenderwoche
40818	Kostenpauschale für Sachkosten bei Durchführung von Hämodialysen einschl. Sonderverfahren (z. B. Hämo-filtration, Hämodiafiltration) bei Patienten bis zum vollendeten 18. Lebensjahr mit einer dialysepflichtigen Nierenerkrankung bei einer Feriendialyse während des Ferienaufenthalts am Ferienort, bei Dialyse wegen beruflich bedingter oder sonstiger Abwesenheit vom Wohnort, je durchgeführter Dialyse
40819	Kostenpauschale für Sachkosten bei Durchführung von Peritonealdialysen bei Patienten bis zum vollendeten 18. Lebensjahr mit einer dialysepflichtigen Nierenerkrankung bei einer Feriendialyse während des Ferienaufenthalts am Ferienort, bei Dialyse wegen beruflich bedingter oder sonstiger Abwesenheit vom Wohnort, je durchgeführter Dialyse, höchstens dreimal in der Kalenderwoche
40823	Kostenpauschale für Sachkosten bei Durchführung von Hämodialysen als Zentrums- bzw. Praxisdialyse oder zentralisierte Heimdialyse, einschl. Sonderverfahren (z. B. Hämo-filtration, Hämodiafiltration) bei Versicherten ab dem vollendeten 18. Lebensjahr mit einer dialysepflichtigen Nierenerkrankung, je Behandlungswoche
40824	Kostenpauschale für Sachkosten bei Durchführung von Hämodialysen als Zentrums- bzw. Praxisdialyse oder zentralisierte Heimdialyse, einschl. Sonderverfahren (z. B. Hämo-filtration, Hämodiafiltration) bei Versicherten ab dem vollendeten 18. Lebensjahr mit einer dialysepflichtigen Nierenerkrankung bei Dialysen am Wohnort, die nicht mindestens dreimal in der Behandlungswoche durchgeführt werden können, je durchgeführter Dialyse, höchstens zweimal in der Kalenderwoche

- 40825 Kostenpauschale für Sachkosten bei Durchführung von Peritonealdialysen (z. B. CAPD, CCPD, IPD) oder Heimhämodialysen, bei Versicherten ab dem vollendeten 18. Lebensjahr mit einer dialysepflichtigen Nierenerkrankung, je Behandlungswoche
- 40826 Kostenpauschale für Sachkosten bei Durchführung von Peritonealdialysen als CAPD bzw. CCPD, bei Versicherten ab dem vollendeten 18. Lebensjahr mit einer dialysepflichtigen Nierenerkrankung bei Dialysen am Wohnort, die nicht mindestens 4 von 7 Peritonealdialysetage in der Behandlungswoche umfassen, je durchgeführter Dialyse, höchstens dreimal in der Kalenderwoche
- 40827 Kostenpauschale für Sachkosten bei Durchführung von intermittierenden Peritonealdialysen (IPD) oder Heimhämodialysen, bei Versicherten ab dem vollendeten 18. Lebensjahr mit einer dialysepflichtigen Nierenerkrankung bei Dialysen am Wohnort, die nicht mindestens dreimal in der Behandlungswoche durchgeführt werden können, je durchgeführter Dialyse, höchstens zweimal in der Kalenderwoche
- 40828 Kostenpauschale für Sachkosten bei Durchführung von Hämö- oder Peritonealdialysen, als Zentrums- bzw. Praxisdialyse, Heimdialyse oder zentralisierte Heimdialyse, einschl. Sonderverfahren (z. B. Hämo- oder Hämodiafiltration), bei Versicherten ab dem vollendeten 18. Lebensjahr mit einer dialysepflichtigen Nierenerkrankung, bei einer Ferientherapie während des Ferienaufenthalts am Ferienort, bei Dialyse wegen beruflich oder sonstiger Abwesenheit vom Wohnort, je durchgeführter Dialyse, höchstens zweimal in der Kalenderwoche
- 40837 Zuschlag zu der Kostenpauschale nach der Nr. 40816 oder 40825 für die intermittierende Peritonealdialyse (IPD)
- 40838 Zuschlag zu der Kostenpauschale nach der Nr. 40817, 40819, 40827 oder 40828 für die intermittierende Peritonealdialyse (IPD), je durchgeführter Dialyse, höchstens zweimal in der Kalenderwoche

Information zum Exportmodul

Diese Information ist nur für die Sollstatistik relevant.

Datensatz Dialyse (KV) (DIAL_KV)

Textdefinition

Alle Patienten, die aufgrund einer chronischen Niereninsuffizienz dialysiert werden (wenn der Status des Leistungserbringers = Vertragsarzt)

Algorithmus

Algorithmus als Formel

```
EBM EINSIN DIALYSE_EBM UND formatListe(DIAG ;'[a-zA-Z][0-9]{2}(\.[0-9]{1,2})?([#\^*\+!])?([GVZgVz]){1}([RLBrIb])?';WAHR) EINSIN DIALYSE_ICD UND VERSICHERTENIDNEU <> LEER UND format(VERSICHERTENIDNEU;'[A-Z][0-9]{9}') = WAHR UND LENGTH(KASSEIKNR) = 9 UND LEFT(KASSEIKNR;2) = '10' UND PERSONENKREIS = '00'
```

Algorithmus in Textform

Berücksichtigt werden (wenn Status des Leistungserbringers = Vertragsarzt):
- ambulante Leistungen nach §295 SGB V, §116 SGB V

Algorithmus in Textform:

Mindestens eine Einschluss-EBM aus der Tabelle DIALYSE_EBM

und

Mindestens eine Einschlussdiagnose aus der Tabelle DIALYSE_ICD (mit Angabe einer Diagnosesicherheit)

und

die vorliegende eGK-Versichertennummer entspricht dem vorgegebenen Format

und

das 9-stellige Institutionskennzeichen der Krankenkasse der Versichertenkarte beginnt mit der Zeichenkette '10'

und

gemäß eGK-Versichertenkarte liegt kein besonderer Personenkreis vor

Administratives Einschlusskriterium in Textform

Die Fallart ist ambulant und das Behandlungsdatum liegt im Jahr 2024

Administratives Einschlusskriterium als Formel

FALLART = 1 UND jahreswertListe(EBMDATUM) EINSIN (2024)

Diagnose(n) der Tabelle DIALYSE_ICD

ICD-Kode Titel

N18.1 Chronische Nierenkrankheit, Stadium 1

N18.2 Chronische Nierenkrankheit, Stadium 2

N18.3 Chronische Nierenkrankheit, Stadium 3

N18.4 Chronische Nierenkrankheit, Stadium 4

N18.5 Chronische Nierenkrankheit, Stadium 5

N18.80 Einseitige chronische Nierenfunktionsstörung

N18.89 Sonstige chronische Nierenkrankheit, Stadium nicht näher bezeichnet

N18.9 Chronische Nierenkrankheit, nicht näher bezeichnet

Z49.1 Extrakorporale Dialyse

Z49.2 Sonstige Dialyse

Gebührenordnungsposition(en) der Tabelle DIALYSE_EBM

EBM-Kode	Titel
13602	Zusatzpauschale kontinuierliche Betreuung eines dialysepflichtigen Patienten
13610	Zusatzpauschale ärztliche Betreuung bei Hämodialyse als Zentrums bzw. Praxishämodialyse, Heimdialyse oder zentralisierter Heimdialyse, oder bei intermittierender Peritonealdialyse (IPD), einschl. Sonderverfahren (z. B. Hämofiltration, Hämodiafiltration nach der Vereinbarung zu den Blutreinigungsverfahren gemäß §135 Abs. 2 SGB V), je Dialysetag
13611	Zusatzpauschale ärztliche Betreuung bei Durchführung einer Peritonealdialyse (CAPD oder CCPD), Kassenärztliche Bundesvereinigung KBV Geschäftsführung des Bewertungsausschusses nach §87 Abs. 1 Satz 1 SGB V Stand 4. Quartal 2014, je Dialysetag
40815	Kostenpauschale für Sachkosten bei Durchführung von Hämodialysen einschl. Sonderverfahren (z. B. Hämo- filtration, Hämodiafiltration) bei Patienten bis zum vollendeten 18. Lebensjahr mit einer dialysepflichtigen Nierenerkrankung bei Dialysen am Wohnort, je durchgeführte Dialyse
40816	Kostenpauschale für Sachkosten bei Durchführung von Peritonealdialysen bei Patienten bis zum vollendeten 18. Lebensjahr mit einer dialysepflichtigen Nierenerkrankung, je Behandlungswoche
40817	Kostenpauschale für Sachkosten bei Durchführung von Peritonealdialysen bei Patienten bis zum vollendeten 18. Lebensjahr mit einer dialysepflichtigen Nierenerkrankung bei Dialysen am Wohnort, die nicht mindestens 4 von 7 Peritonealdialysetage in der Behandlungswoche umfassen, je durchgeführte Dialyse, höchstens dreimal in der Kalenderwoche
40818	Kostenpauschale für Sachkosten bei Durchführung von Hämodialysen einschl. Sonderverfahren (z. B. Hämo- filtration, Hämodiafiltration) bei Patienten bis zum vollendeten 18. Lebensjahr mit einer dialysepflichtigen Nierenerkrankung bei einer Feriendialyse während des Ferienaufenthalts am Ferienort, bei Dialyse wegen beruflich bedingter oder sonstiger Abwesenheit vom Wohnort, je durchgeführter Dialyse
40819	Kostenpauschale für Sachkosten bei Durchführung von Peritonealdialysen bei Patienten bis zum vollendeten 18. Lebensjahr mit einer dialysepflichtigen Nierenerkrankung bei einer Feriendialyse während des Ferien- aufenthalts am Ferienort, bei Dialyse wegen beruflich bedingter oder sonstiger Abwesenheit vom Wohnort, je durchgeführter Dialyse, höchstens dreimal in der Kalenderwoche
40823	Kostenpauschale für Sachkosten bei Durchführung von Hämodialysen als Zentrums bzw. Praxisdialyse oder zentralisierte Heimdialyse, einschl. Sonderverfahren (z. B. Hämofiltration, Hämodiafiltration) bei Versicherten ab dem vollendeten 18. Lebensjahr mit einer dialysepflichtigen Nierenerkrankung, je Behand- lungswoche
40824	Kostenpauschale für Sachkosten bei Durchführung von Hämodialysen als Zentrums bzw. Praxisdialyse oder zentralisierte Heimdialyse, einschl. Sonderverfahren (z. B. Hämofiltration, Hämodiafiltration) bei Versicherten ab dem vollendeten 18. Lebensjahr mit einer dialysepflichtigen Nierenerkrankung bei Dialysen am Wohnort, die nicht mindestens dreimal in der Behandlungswoche durchgeführt werden können, je durch- geführter Dialyse, höchstens zweimal in der Kalenderwoche
40825	Kostenpauschale für Sachkosten bei Durchführung von Peritonealdialysen (z. B. CAPD, CCPD, IPD) oder Heimhämodialysen, bei Versicherten ab dem vollendeten 18. Lebensjahr mit einer dialysepflichtigen Nie- renerkrankung, je Behandlungswoche
40826	Kostenpauschale für Sachkosten bei Durchführung von Peritonealdialysen als CAPD bzw. CCPD, bei Versicherten ab dem vollendeten 18. Lebensjahr mit einer dialysepflichtigen Nierenerkrankung bei Dialysen am Wohnort, die nicht mindestens 4 von 7 Peritonealdialysetage in der Behandlungswoche umfassen, je durchgeführter Dialyse, höchstens dreimal in der Kalenderwoche
40827	Kostenpauschale für Sachkosten bei Durchführung von intermittierenden Peritonealdialysen (IPD) oder Heim- hämodialysen, bei Versicherten ab dem vollendeten 18. Lebensjahr mit einer dialysepflichtigen Nierener- krankung bei Dialysen am Wohnort, die nicht mindestens dreimal in der Behandlungswoche durchgeführt werden können, je durchgeführter Dialyse, höchstens zweimal in der Kalenderwoche
40828	Kostenpauschale für Sachkosten bei Durchführung von Hämo- oder Peritonealdialysen, als Zentrums bzw. Praxisdialyse, Heimdialyse oder zentralisierte Heimdialyse, einschl. Sonderverfahren (z. B. Hämofiltration, Hämodiafiltration), bei Versicherten ab dem vollendeten 18. Lebensjahr mit einer dialysepflichtigen Nieren- erkrankung, bei einer Feriendialyse während des Ferienaufenthalts am Ferienort, bei Dialyse wegen beruf- lich oder sonstiger Abwesenheit vom Wohnort, je durchgeführter Dialyse, höchstens zweimal in der Kalen- derwoche
40837	Zuschlag zu der Kostenpauschale nach der Nr. 40816 oder 40825 für die intermittierende Peritonealdialyse (IPD)
40838	Zuschlag zu der Kostenpauschale nach der Nr. 40817, 40819, 40827 oder 40828 für die intermittierende Peritonealdialyse (IPD), je durchgeführter Dialyse, höchstens zweimal in der Kalenderwoche

Information zum Exportmodul

Diese Information ist nur für die Sollstatistik relevant.

Datensatz Dialyse (LKG) (DIAL_LKG)

Textdefinition

Alle Patienten, die aufgrund einer chronischen Niereninsuffizienz dialysiert werden (wenn der Status des Leistungserbringers = Krankenhaus)

Algorithmus

Algorithmus als Formel

```
PROZ EINSIN DIALYSE_OPS UND formatListe(DIAG;'[a-zA-Z][0-9]{2}\.[0-9]{1,2})?([#\+*\^+!])?([GVZgvz])?([RLBrIb])?;$';WAHR) EINSIN DIALYSE_ICD UND VERSICHERTENIDNEU <> LEER UND format(VERSICHERTENIDNEU;'[A-Z][0-9]{9}') = WAHR UND LENGTH(KASSEIKNR) = 9 UND LEFT(KASSEIKNR;2) = '10' UND (PERSONENKREIS = '00' ODER PERSONENKREIS = LEER)
```

Algorithmus in Textform

AusloeserBerücksichtigt werden (wenn Status des Leistungserbringers = Krankenhaus):
- teilstationäre Fälle nach §301

Algorithmus in Textform:

Mindestens eine Einschlussprozedur aus der Tabelle DIALYSE_OPS
und

Mindestens eine Einschlussdiagnose aus der Tabelle DIALYSE_ICD

und

die vorliegende eGK-Versichertennummer entspricht dem vorgegebenen Format

und

das 9-stellige Institutionskennzeichen der Krankenkasse der Versichertenkarte beginnt mit der Zeichenkette '10'

und

gemäß eGK-Versichertenkarte liegt kein besonderer Personenkreis vor

Administratives Einschlusskriterium in Textform

Die Fallart ist stationär und Aufnahmegrund §301 (1. und 2. Stelle) ist 03 (=Krankenhausbehandlung, teilstationär) und die Aufnahme ist im Jahr 2021-2022 und das Entlassungsdatum ist (noch) nicht bekannt oder liegt vor dem 01. Januar 2023-2024

Administratives Einschlusskriterium als Formel

FALLART = 2 UND AUFNGRUND = '03' UND AUFNDATUM >= '01.01.2021-2022' UND AUFNDATUM <= '31.12.2021-2022' UND (ENTLDATUM = LEER ODER ENTLDATUM <= '31.12.2022-2023')

Diagnose(n) der Tabelle DIALYSE_ICD

ICD-Kode	Titel
N18.1	Chronische Nierenkrankheit, Stadium 1
N18.2	Chronische Nierenkrankheit, Stadium 2
N18.3	Chronische Nierenkrankheit, Stadium 3
N18.4	Chronische Nierenkrankheit, Stadium 4
N18.5	Chronische Nierenkrankheit, Stadium 5
N18.80	Einseitige chronische Nierenfunktionsstörung
N18.89	Sonstige chronische Nierenkrankheit, Stadium nicht näher bezeichnet
N18.9	Chronische Nierenkrankheit, nicht näher bezeichnet
Z49.1	Extrakorporale Dialyse
<u>Z49.2</u>	<u>Sonstige Dialyse</u>

Prozedur(en) der Tabelle DIALYSE_OPS

OPS-Kode	Titel
8-853.3	Hämofiltration: Intermittierend, Antikoagulation mit Heparin oder ohne Antikoagulation
8-853.4	Hämofiltration: Intermittierend, Antikoagulation mit sonstigen Substanzen
8-853.6	Hämofiltration: Verlängert intermittierend, Antikoagulation mit sonstigen Substanzen
8-853.x	Hämofiltration: Sonstige
8-853.y	Hämofiltration: N.n.bez.
8-854.2	Hämodialyse: Intermittierend, Antikoagulation mit Heparin oder ohne Antikoagulation
8-854.3	Hämodialyse: Intermittierend, Antikoagulation mit sonstigen Substanzen
8-854.4	Hämodialyse: Verlängert intermittierend, Antikoagulation mit Heparin oder ohne Antikoagulation
8-854.5	Hämodialyse: Verlängert intermittierend, Antikoagulation mit sonstigen Substanzen
8-854.8	Hämodialyse: Verlängert intermittierend, zur Elimination von Proteinen mit einer Molekularmasse bis 60.000
8-854.x	Hämodialyse: Sonstige
8-854.y	Hämodialyse: N.n.bez.
8-855.3	Hämodiafiltration: Intermittierend, Antikoagulation mit Heparin oder ohne Antikoagulation
8-855.4	Hämodiafiltration: Intermittierend, Antikoagulation mit sonstigen Substanzen
8-855.5	Hämodiafiltration: Verlängert intermittierend, Antikoagulation mit Heparin oder ohne Antikoagulation
8-855.6	Hämodiafiltration: Verlängert intermittierend, Antikoagulation mit sonstigen Substanzen
8-855.x	Hämodiafiltration: Sonstige
8-855.y	Hämodiafiltration: N.n.bez.
8-856	Hämooperfusion
8-857.0	Peritonealdialyse: Intermittierend, maschinell unterstützt (IPD)
8-857.x	Peritonealdialyse: Sonstige
8-857.y	Peritonealdialyse: N.n.bez.

Information zum Exportmodul

Diese Information ist nur für die Sollstatistik relevant.

Datensatz Dialyse (SV) (DIAL_SV)

Textdefinition

Alle Patienten, die aufgrund einer chronischen Niereninsuffizienz dialysiert werden (wenn der Status des Leistungserbringers = Leistungserbringung durch Vertragsärzte im Rahmen von Selektivverträgen)

Algorithmus

Algorithmus als Formel

```
(PROZ EINSIN DIALYSE_OPS ODER EBM EINSIN DIALYSE_EBM) UND formatListe(DIAG;'[a-zA-Z][0-9]{2}(\.[0-9]{1,2})?([#\+*\^+!])?([GVZgvz]){1}([RLBrIb])?';WAHR) EINSIN DIALYSE_ICD UND VERSICHERTENIDNEU <> LEER UND format(VERSICHERTENIDNEU;'[A-Z][0-9]{9}') = WAHR UND LENGTH(KASSEIKNR) = 9 UND LEFT(KASSEIKNR;2) = '10' UND PERSONENKREIS = '00'
```

Algorithmus in Textform

Berücksichtigt werden (wenn Status des Leistungserbringers = Leistungserbringung durch Vertragsärzte im Rahmen von Selektivverträgen):

- selektivvertragliche Leistungen der Arztpraxen und der medizinischen Versorgungszentren nach §§73b und 140a SGB V

Algorithmus in Textform:

(Mindestens eine Einschlussprozedur aus der Tabelle DIALYSE_OPS

oder

Mindestens eine Einschluss-EBM aus der Tabelle DIALYSE_EBM)

und

Mindestens eine Einschlussdiagnose aus der Tabelle DIALYSE_ICD (mit Angabe einer Diagnosesicherheit)

und

die vorliegende eGK-Versichertennummer entspricht dem vorgegebenen Format

und

das 9-stellige Institutionskennzeichen der Krankenkasse der Versichertenkarte beginnt mit der Zeichenkette '10'

und

gemäß eGK-Versichertenkarte liegt kein besonderer Personenkreis vor

Administratives Einschlusskriterium in Textform

Die Fallart ist ambulant und das Behandlungsdatum liegt im Jahr 2021-2022

Administratives Einschlusskriterium als Formel

FALLART = 1 UND jahreswertListe(EBMDATUM) EINSIN (2021-2022)

Diagnose(n) der Tabelle DIALYSE_ICD

ICD-Kode	Titel
N18.1	Chronische Nierenkrankheit, Stadium 1
N18.2	Chronische Nierenkrankheit, Stadium 2
N18.3	Chronische Nierenkrankheit, Stadium 3
N18.4	Chronische Nierenkrankheit, Stadium 4
N18.5	Chronische Nierenkrankheit, Stadium 5
N18.80	Einseitige chronische Nierenfunktionsstörung
N18.89	Sonstige chronische Nierenkrankheit, Stadium nicht näher bezeichnet
N18.9	Chronische Nierenkrankheit, nicht näher bezeichnet
Z49.1	Extrakorporale Dialyse
<u>Z49.2</u>	<u>Sonstige Dialyse</u>

Prozedur(en) der Tabelle DIALYSE_OPS

OPS-Kode	Titel
8-853.3	Hämofiltration: Intermittierend, Antikoagulation mit Heparin oder ohne Antikoagulation
8-853.4	Hämofiltration: Intermittierend, Antikoagulation mit sonstigen Substanzen
8-853.6	Hämofiltration: Verlängert intermittierend, Antikoagulation mit sonstigen Substanzen
8-853.x	Hämofiltration: Sonstige
8-853.y	Hämofiltration: N.n.bez.
8-854.2	Hämodialyse: Intermittierend, Antikoagulation mit Heparin oder ohne Antikoagulation
8-854.3	Hämodialyse: Intermittierend, Antikoagulation mit sonstigen Substanzen
8-854.4	Hämodialyse: Verlängert intermittierend, Antikoagulation mit Heparin oder ohne Antikoagulation
8-854.5	Hämodialyse: Verlängert intermittierend, Antikoagulation mit sonstigen Substanzen
8-854.8	Hämodialyse: Verlängert intermittierend, zur Elimination von Proteinen mit einer Molekularmasse bis 60.000
8-854.x	Hämodialyse: Sonstige
8-854.y	Hämodialyse: N.n.bez.
8-855.3	Hämodiafiltration: Intermittierend, Antikoagulation mit Heparin oder ohne Antikoagulation
8-855.4	Hämodiafiltration: Intermittierend, Antikoagulation mit sonstigen Substanzen
8-855.5	Hämodiafiltration: Verlängert intermittierend, Antikoagulation mit Heparin oder ohne Antikoagulation
8-855.6	Hämodiafiltration: Verlängert intermittierend, Antikoagulation mit sonstigen Substanzen
8-855.x	Hämodiafiltration: Sonstige
8-855.y	Hämodiafiltration: N.n.bez.
8-856	Hämoperfusion
8-857.0	Peritonealdialyse: Intermittierend, maschinell unterstützt (IPD)
8-857.x	Peritonealdialyse: Sonstige
8-857.y	Peritonealdialyse: N.n.bez.

Gebührenordnungsposition(en) der Tabelle DIALYSE_EBM

EBM-Kode	Titel
13602	Zusatzpauschale kontinuierliche Betreuung eines dialysepflichtigen Patienten
13610	Zusatzpauschale ärztliche Betreuung bei Hämodialyse als Zentrums bzw. Praxishämodialyse, Heimdialyse oder zentralisierter Heimdialyse, oder bei intermittierender Peritonealdialyse (IPD), einschl. Sonderverfahren (z. B. Hämofiltration, Hämodiafiltration nach der Vereinbarung zu den Blutreinigungsverfahren gemäß §135 Abs. 2 SGB V), je Dialysetag
13611	Zusatzpauschale ärztliche Betreuung bei Durchführung einer Peritonealdialyse (CAPD oder CCPD), Kassenärztliche Bundesvereinigung KBV Geschäftsführung des Bewertungsausschusses nach §87 Abs. 1 Satz 1 SGB V Stand 4. Quartal 2014, je Dialysetag
40815	Kostenpauschale für Sachkosten bei Durchführung von Hämodialysen einschl. Sonderverfahren (z. B. Hämo-filtration, Hämodiafiltration) bei Patienten bis zum vollendeten 18. Lebensjahr mit einer dialysepflichtigen Nierenerkrankung bei Dialysen am Wohnort, je durchgeführte Dialyse
40816	Kostenpauschale für Sachkosten bei Durchführung von Peritonealdialysen bei Patienten bis zum vollendeten 18. Lebensjahr mit einer dialysepflichtigen Nierenerkrankung, je Behandlungswoche
40817	Kostenpauschale für Sachkosten bei Durchführung von Peritonealdialysen bei Patienten bis zum vollendeten 18. Lebensjahr mit einer dialysepflichtigen Nierenerkrankung bei Dialysen am Wohnort, die nicht mindestens 4 von 7 Peritonealdialysetage in der Behandlungswoche umfassen, je durchgeführte Dialyse, höchstens dreimal in der Kalenderwoche
40818	Kostenpauschale für Sachkosten bei Durchführung von Hämodialysen einschl. Sonderverfahren (z. B. Hämo-filtration, Hämodiafiltration) bei Patienten bis zum vollendeten 18. Lebensjahr mit einer dialysepflichtigen Nierenerkrankung bei einer Feriendialyse während des Ferienaufenthalts am Ferienort, bei Dialyse wegen beruflich bedingter oder sonstiger Abwesenheit vom Wohnort, je durchgeführter Dialyse
40819	Kostenpauschale für Sachkosten bei Durchführung von Peritonealdialysen bei Patienten bis zum vollendeten 18. Lebensjahr mit einer dialysepflichtigen Nierenerkrankung bei einer Feriendialyse während des Ferienaufenthalts am Ferienort, bei Dialyse wegen beruflich bedingter oder sonstiger Abwesenheit vom Wohnort, je durchgeführter Dialyse, höchstens dreimal in der Kalenderwoche
40823	Kostenpauschale für Sachkosten bei Durchführung von Hämodialysen als Zentrums- bzw. Praxisdialyse oder zentralisierte Heimdialyse, einschl. Sonderverfahren (z. B. Hämofiltration, Hämodiafiltration) bei Versicherten ab dem vollendeten 18. Lebensjahr mit einer dialysepflichtigen Nierenerkrankung, je Behandlungswoche
40824	Kostenpauschale für Sachkosten bei Durchführung von Hämodialysen als Zentrums- bzw. Praxisdialyse oder zentralisierte Heimdialyse, einschl. Sonderverfahren (z. B. Hämofiltration, Hämodiafiltration) bei Versicherten ab dem vollendeten 18. Lebensjahr mit einer dialysepflichtigen Nierenerkrankung bei Dialysen am Wohnort, die nicht mindestens dreimal in der Behandlungswoche durchgeführt werden können, je durchgeführter Dialyse, höchstens zweimal in der Kalenderwoche

- 40825 Kostenpauschale für Sachkosten bei Durchführung von Peritonealdialysen (z. B. CAPD, CCPD, IPD) oder Heimhämodialysen, bei Versicherten ab dem vollendeten 18. Lebensjahr mit einer dialysepflichtigen Nierenerkrankung, je Behandlungswoche
- 40826 Kostenpauschale für Sachkosten bei Durchführung von Peritonealdialysen als CAPD bzw. CCPD, bei Versicherten ab dem vollendeten 18. Lebensjahr mit einer dialysepflichtigen Nierenerkrankung bei Dialysen am Wohnort, die nicht mindestens 4 von 7 Peritonealdialysetage in der Behandlungswoche umfassen, je durchgeführter Dialyse, höchstens dreimal in der Kalenderwoche
- 40827 Kostenpauschale für Sachkosten bei Durchführung von intermittierenden Peritonealdialysen (IPD) oder Heimhämodialysen, bei Versicherten ab dem vollendeten 18. Lebensjahr mit einer dialysepflichtigen Nierenerkrankung bei Dialysen am Wohnort, die nicht mindestens dreimal in der Behandlungswoche durchgeführt werden können, je durchgeführter Dialyse, höchstens zweimal in der Kalenderwoche
- 40828 Kostenpauschale für Sachkosten bei Durchführung von Hämö- oder Peritonealdialysen, als Zentrums- bzw. Praxisdialyse, Heimdialyse oder zentralisierte Heimdialyse, einschl. Sonderverfahren (z. B. Hämo- oder Hämodiafiltration), bei Versicherten ab dem vollendeten 18. Lebensjahr mit einer dialysepflichtigen Nierenerkrankung, bei einer Ferientherapie während des Ferienaufenthalts am Ferienort, bei Dialyse wegen beruflich oder sonstiger Abwesenheit vom Wohnort, je durchgeführter Dialyse, höchstens zweimal in der Kalenderwoche
- 40837 Zuschlag zu der Kostenpauschale nach der Nr. 40816 oder 40825 für die intermittierende Peritonealdialyse (IPD)
- 40838 Zuschlag zu der Kostenpauschale nach der Nr. 40817, 40819, 40827 oder 40828 für die intermittierende Peritonealdialyse (IPD), je durchgeführter Dialyse, höchstens zweimal in der Kalenderwoche

Datenfeldbeschreibung und Ausfüllhinweise Dialyse (DIAL)

Zeile	Bezeichnung	Datenfeldeigenschaften	Ausfüllhinweis
Basis (B)			
Basisdokumentation			
Abrechnungs- und leistungsbezogene Daten			
1	Status des Leistungserbringers	<input type="checkbox"/> 1 = Krankenhaus 2 = Vertragsarzt 3 = Leistungserbringung durch Vertragsärzte im Rahmen von Selektivverträgen	<p>Das Datenfeld "Status des Leistungserbringers" dient der Identifikation desjenigen, der den Eingriff durchführt.</p> <p>Handelt es sich bei dem durchführenden Arzt um einen vom Krankenhaus angestellten Arzt, ist Schlüsselwert 1 zu wählen (Ausnahme: werden Leistungen im Rahmen von Ermächtigungen erbracht, ist durch den ermächtigten Arzt Schlüsselwert 2 zu wählen). Hierzu zählen insbesondere Angestellte des Krankenhauses und Honorarärzte (auch Belegonorarärzte). Hierbei ist unerheblich, in welchem Kontext die Leistung erbracht wird (z.B. §115b ambulantes Operieren, §140 Verträge zur integrierten Versorgung, etc.).</p> <p>Führt der Arzt seine Leistung als Vertragsarzt durch (hierzu zählen auch durch ermächtigte Ärzte erbrachte Leistungen), ist Schlüsselwert 2 zu wählen. Hierbei ist unerheblich, ob die Leistung in der Praxis, im MVZ oder belegärztlich/ermächtigt im Krankenhaus erbracht wird.</p> <p>Handelt es sich bei dem durchführenden Arzt um einen Vertragsarzt, der seine Leistung im Rahmen eines Selektivvertrages (§§73b und 140a SGB V) erbringt, ist Schlüsselwert 3 zu wählen. Diese zusätzliche Kategorie ist aufgrund eines abweichenden Datenflusses erforderlich.</p>
2	Art der Leistungserbringung	<input type="checkbox"/> 1 = ambulant erbrachte Leistung 4 = teilstationär erbrachte Leistung	-
Art der Versicherung			
3	Institutionskennzeichen der Krankenkasse der Versichertenkarte	<input type="checkbox"/> <input type="checkbox"/> <input type="checkbox"/> <input type="checkbox"/> <input type="checkbox"/> <input type="checkbox"/> <input type="checkbox"/> <input type="checkbox"/> <input type="checkbox"/> http://www.arge-ik.de	<p>Das Datenfeld "Institutionskennzeichen der Krankenkasse der Versichertenkarte" wird von den Krankenhäusern und von Arztpraxen an externe Stellen übermittelt (z.B. Datenübermittlung nach § 21 KHEntG oder § 301 Abs. 3 SGB V). Es kann automatisch aus dem</p>

			Krankenhausinformationssystem (KIS) bzw. Arztinformationssystem (AIS) übernommen werden. <u>Achtung:</u> Es dürfen nur die ersten zwei Ziffern des 9-stelligen Institutionskennzeichens exportiert werden.
4	besonderer Personenkreis	<input type="checkbox"/> <input type="checkbox"/> § 301-Vereinbarung	-
5	besondere Personengruppe	<input type="checkbox"/> <input type="checkbox"/> KVDT-Datensatzbeschreibung	-
Patientenidentifizierende Daten			
6	eGK-Versichertennummer	<input type="checkbox"/> <input type="checkbox"/> <input type="checkbox"/> <input type="checkbox"/> <input type="checkbox"/> <input type="checkbox"/> <input type="checkbox"/> <input type="checkbox"/> <input type="checkbox"/> <input type="checkbox"/> <input type="checkbox"/> <input type="checkbox"/> <input type="checkbox"/>	Das Datenfeld "eGK-Versichertennummer" des Versicherten wird von den Krankenhäusern und von Arztpraxen an externe Stellen übermittelt (z.B. Datenübermittlung nach § 21 KHEntG oder § 301 Abs. 3 SGB V). Diese Information ist nur für gesetzlich Versicherte relevant. Wenn es sich um einen solchen Fall (gesetzlich versicherter Patient) handelt, muss die Information im QS-Datensatz dokumentiert werden. Sie kann automatisch aus dem Krankenhausinformationssystem (KIS) bzw. Arztinformationssystem (AIS) übernommen werden. <u>Achtung:</u> Dieses Datenfeld ist vor dem QS-Export an die zuständige Datenannahmestelle mit dem öffentlichen Schlüssel der Vertrauensstelle zu verschlüsseln.
Leistungserbringeridentifizierende Daten			
Krankenhaus			
wenn Feld 1 = 1			
7	Institutionskennzeichen	<input type="checkbox"/> <input type="checkbox"/> <input type="checkbox"/> <input type="checkbox"/> <input type="checkbox"/> <input type="checkbox"/> <input type="checkbox"/> <input type="checkbox"/> <input type="checkbox"/> <input type="checkbox"/> http://www.arge-ik.de	Gemäß § 293 SGB V wird bei der Datenübermittlung zwischen den gesetzlichen Krankenkassen und den Leistungserbringern ein Institutionskennzeichen (IK) als eindeutige Identifizierung verwendet. Mit diesem IK sind auch die für die Vergütung der Leistungen maßgeblichen Kontoverbindungen verknüpft. Die IK werden durch die "Sammel- und Vergabestelle Institutionskennzeichen (SVI)" der Arbeitsgemeinschaft Institutionskennzeichen in Sankt Augustin (SVI, Alte Heerstraße 111, 53757 Sankt Augustin) vergeben und gepflegt. Hier ist das bei der Registrierung

			für die Qualitätssicherung angegebene IK zu verwenden. <u>Achtung</u> : Dieses Datenfeld darf von der QS-Software vorbelegt werden.
wenn Feld 1 = 1			
8	entlassender Standort	□□□□□□□□	In diesem Datenfeld ist die Standortnummer desjenigen Standortes zu dokumentieren, aus dem der Patient nach Beendigung des stationären Aufenthaltes entlassen wird.
wenn Feld 1 = 1			
9	behandelnder Standort	□□□□□□□□ gemäß auslösendem OPS-Kode, bei mehreren Leistungen bezogen auf die Erstprozedur	Der "behandelnde Standort" entspricht dem Standort, der die dokumentationspflichtige Leistung gemäß auslösendem OPS-Kode erbringt. Bei den auslösenden OPS-Kodes handelt es sich um die in der OP-Dokumentation bzw. im Krankenhausinformationssystem kodierten und freigegebenen Prozeduren, die in der QS-Filterbeschreibung als Einschlussprozeduren des jeweiligen QS-Verfahrens definiert sind. Idealerweise erfolgt der Arbeitsschritt der Diagnosen- und Leistungsverschlüsselung direkt im OP. Der "behandelnde Standort" ist der Standort, an dem die betreffende Operation durchgeführt wird.
wenn Feld 1 = 1 und wenn Feld 2 = 4			
10	Fachabteilung	□□□□ § 301-Vereinbarung: http://www.dkgev.de	-
Vertragsarzt / ermächtigter Arzt / MVZ			
wenn Feld 1 IN (2;3)			
11	Betriebsstättennummer ambulant	□□□□□□□□ BSNR (ambulant)	Die von der KV vergebene "Betriebsstättennummer (BSNR)" identifiziert die Arztpraxis als abrechnende Einheit und ermöglicht die Zuordnung ärztlicher Leistungen zum Ort der Leistungserbringung. Dabei umfasst der Begriff Arztpraxis auch Medizinische Versorgungszentren (MVZ), Institute, Notfallambulanzen sowie Ermächtigungen von am Krankenhaus beschäftigten Ärzten. <u>Achtung</u> : Dieses Datenfeld darf von der QS-Software vorbelegt werden.
Patient			
12	einrichtungsinterne Identifikationsnummer des Patienten	□□□□□□□□□□□□□□□□	Die (einrichtungsinterne) Identifikationsnummer wird dem Patienten von der Einrichtung

			zugewiesen. Sie verbleibt in der Einrichtung und wird nicht an die Datenannahmestelle übermittelt.
wenn Feld 2 = 4			
13	Aufnahmedatum Krankenhaus	□□.□□.□□□□	<p>Besonderheiten bei der DRG-Fallzusammenführung</p> <p>Bei DRG-Fallzusammenführung (z.B. Wiederaufnahme innerhalb der DRG-Grenzverweildauer) ist das Aufnahmedatum des ersten Krankenhausaufenthaltes und das Entlassungsdatum des letzten Krankenhausaufenthaltes zu wählen. Die QS-Dokumentation bezieht sich somit auf den zusammengeführten Fall.</p> <p><u>Beispiel</u> 1. Krankenhausaufenthalt vom 05.01.202¹² bis zum 10.01.202¹² 2. Krankenhausaufenthalt (Wiederaufnahme) vom 15.01.202¹² bis zum 20.01.202¹² Das "Aufnahmedatum Krankenhaus" des zusammengeführten Falles ist der 05.01.202¹², das "Entlassungsdatum Krankenhaus" ist der 20.01.202¹².</p>
14	Geburtsdatum	□□.□□.□□□□	-
15	Geschlecht	<input type="checkbox"/> 1 = männlich 2 = weiblich 3 = divers 8 = unbestimmt	-
16	Therapiestatus	<input type="checkbox"/> 1 = kurzzeitige Dialysebehandlung 2 = ständige Dialysebehandlung	Bitte geben Sie "kurzzeitige Dialysebehandlung" an, wenn der Patient a) in Ihrer Einrichtung eine Gast-/Feriendialyse erhalten hat oder b) akut als Notfall bei Ihnen dialysiert werden musste und regulär bei einem anderen Leistungserbringer in ständiger Dialysebehandlung ist. Bitte geben Sie "ständige Dialysebehandlung" an, wenn der Patient ständig bei Ihnen in Dialysebehandlung ist.
17.1	Beginn der Dialysetherapie (Datum der Erstdialyse)	□□.□□.□□□□	Bitte geben Sie das Datum an, an dem die chronische Dialysetherapie wegen chronischer Niereninsuffizienz begonnen hat. Der erste Tag der Dialysetherapie wird wie folgt definiert: Eine chronische Dialysetherapie erhält ein Patient, wenn dieser mindestens 13 Wochen ohne Unterbrechung mindestens einmal pro Woche dialysiert wird. Ist dies der Fall, so ist das

			Datum der ersten Dialyse dieses Zeitraums (und nicht das Datum der ersten Dialyse nach 13 Wochen) anzugeben. Bei vorangegangener Nierentransplantation gelten dieselben Bedingungen wie für die Meldung an Eurotransplant: Versagt die transplantierte Niere nach mehr als 90 Tagen nach der Transplantation, dann ist das Datum der ersten Dialyse nach Transplantatversagen anzugeben. Bei 90 Tagen und weniger ist das Datum der Erstdialyse anzugeben.
17.2	<u>Beginn der Dialysetherapie (Datum der Erstdialyse) unbekannt</u>	<input type="checkbox"/> 1 = ja	
wenn Feld 16 = 2			
18	Ist der Dialysepatient in Ihrer Einrichtung in diesem Erfassungsjahr erstmals dokumentationspflichtig?	<input type="checkbox"/> 0 = nein 1 = ja	Dokumentationspflichtig im Sinne der externen Qualitätssicherung. Wenn der Dialysepatient bei Ihnen zukünftig nicht in ständiger Dialysebehandlung sein wird, darf dieses Feld mit "nein" beantwortet werden.
wenn Feld 18 = 0			
19	Hat sich an den Verlaufsdaten seit der letzten Dokumentation etwas geändert?	<input type="checkbox"/> 0 = nein 1 = ja	Wenn Sie hier "ja" angeben, haben Sie die Möglichkeit, die bei "Neuaufnahme" des Patienten übermittelten Verlaufsdaten zu aktualisieren. Zu den Verlaufsdaten gehören Informationen zu Komorbiditäten, vorangegangenen Nierentransplantationen, Inhalten von Aufklärungsgesprächen, durchgeführter Evaluation für eine Nierentransplantation.
20	<u>Organisationsform der Dialysebehandlung</u>	<input type="checkbox"/> 1 = Heimdialyse 2 = zentralisierte Heimdialyse oder Limited Care Dialyse 3 = ambulante Zentrumsdialyse 4 = teilstationäre Dialyse	<u>Bitte geben Sie die Organisationsform an, in der der Patient dialysiert wird.</u>
Verlaufsdaten (VD)			
Verlaufsdaten			
Wahl der Nierenersatztherapie			
21	Wievielter Verlaufsdatensatz innerhalb dieses Behandlungsfalles?	<input type="checkbox"/> <input type="checkbox"/> <input type="checkbox"/> Gültige Angabe: >= 1 Angabe ohne Warnung: <= 150	Anhand dieses Datenfeldes kann ein Verlaufsdatensatz dem Basisbogen zugeordnet werden. <u>Achtung:</u> Dieses Datenfeld darf von der QS-Software vorbelegt werden.
Information über Behandlungsmöglichkeiten			
22	Zu welchen Behandlungsmöglichkeiten	<input type="checkbox"/>	Bitte geben Sie an, zu welchen Behandlungsmöglichkeiten

	wurden dem Patienten Informationsgespräche angeboten?	1 = Behandlungsmöglichkeiten ohne Nierenersatztherapie 2 = Möglichkeit einer Nierenersatztherapie 3 = Behandlungsmöglichkeiten mit und ohne Nierenersatztherapie <u>4 = keine Informationsgespräche angeboten</u>	informiert wurde oder Informationen angeboten wurden.
wenn Feld 22 IN (1;3)			
23	Behandlungsmöglichkeiten ohne Nierenersatztherapie	<input type="checkbox"/> 1 = Informationsgespräch durchgeführt 9 = Patient hat Information zu dieser Behandlungsmöglichkeit abgelehnt	Bitte geben Sie "Informationsgespräch durchgeführt" an, wenn Sie den Patienten über diese Behandlungsmöglichkeit informiert haben.
wenn Feld 22 IN (2;3)			
24	Hämodialyse	<input type="checkbox"/> 0 = Informationsgespräch nicht angeboten/durchgeführt 1 = Informationsgespräch durchgeführt 9 = Patient hat Information zu dieser Behandlungsmöglichkeit abgelehnt	Bitte geben Sie "Informationsgespräch durchgeführt" an, wenn Sie den Patienten über diese Behandlungsmöglichkeit informiert haben.
25	Peritonealdialyse	<input type="checkbox"/> 0 = Informationsgespräch nicht angeboten/durchgeführt 1 = Informationsgespräch durchgeführt 9 = Patient hat Information zu dieser Behandlungsmöglichkeit abgelehnt	Bitte geben Sie "Informationsgespräch durchgeführt" an, wenn Sie den Patienten über diese Behandlungsmöglichkeit informiert haben.
26	Heimdialyse	<input type="checkbox"/> 0 = Informationsgespräch nicht angeboten/durchgeführt 1 = Informationsgespräch durchgeführt 9 = Patient hat Information zu dieser Behandlungsmöglichkeit abgelehnt	Bitte geben Sie "Informationsgespräch durchgeführt" an, wenn Sie den Patienten über diese Behandlungsmöglichkeit informiert haben.
wenn Feld 22 IN (2;3)			
27	Nierentransplantation	<input type="checkbox"/> 0 = Informationsgespräch nicht angeboten/durchgeführt 1 = Informationsgespräch durchgeführt 9 = Patient hat Information zu dieser Behandlungsmöglichkeit abgelehnt	Bitte geben Sie "Informationsgespräch durchgeführt" an, wenn Sie den Patienten über diese Behandlungsmöglichkeit informiert haben.
wenn Feld 27 = 1			
28	Lebendorganspende	<input type="checkbox"/> 0 = nein 1 = ja	Bitte geben Sie "ja" an, wenn Sie den Patienten über die Möglichkeit der Lebendspende zur Durchführung einer Nierentransplantation informiert haben.
Evaluation zur Nierentransplantation			
29	Evaluation zur Transplantation durchgeführt	<input type="checkbox"/>	Bitte geben Sie "ja" an, wenn eine Evaluation zur Transplantation durchgeführt wurde. Unter Evaluation werden

		0 = nein 1 = ja	alle anamnestischen und diagnostischen Maßnahmen verstanden, die Informationen zur Beurteilung des Patienten liefern, ob dieser für eine Transplantation geeignet wäre.
wenn Feld 29 = 1			
30	Datum des Abschlusses der Evaluation zur Transplantation	□□.□□.□□□□	Bitte geben Sie das Datum an, an dem die letzte anamnestische und/oder diagnostische Maßnahme zur Evaluation des Patienten durchgeführt wurde.
wenn Feld 29 = 1			
31	Beratung in interdisziplinärer Transplantationskonferenz durchgeführt	<input type="checkbox"/> 0 = nein 1 = ja 9 = noch keine Information erhalten	Bitte geben Sie "ja" an, wenn über die Aufnahme des Patienten auf die Warteliste für eine Nierentransplantation im Rahmen einer interdisziplinären Transplantationskonferenz in einem Transplantationszentrum beraten wurde. Wenn bei Bogenabschluss keine Rückmeldung seitens des Transplantationszentrum erfolgt ist, ist hier der Schlüsselwert "noch keine Information erhalten" anzugeben. Sobald die Information vorliegt, ist diese Information zu aktualisieren.
wenn Feld 31 = 0			
32	Warum wurde der Patient nicht besprochen?	<input type="checkbox"/> 1 = Patient lehnt Transplantation ab 2 = bestehende Kontraindikation 8 = sonstige Gründe	Bitte geben Sie "bestehende Kontraindikation" an, wenn bekannt ist, dass der Patient aufgrund einer oder mehrerer Kontraindikationen nicht für eine Transplantation geeignet ist; z.B. nicht kurativ behandelte bösartige Erkrankungen, soweit sie nicht der Grund für die Transplantation sind; klinisch manifeste oder durch Immunsuppression erfahrungsgemäß sich verschlimmernde Infektionserkrankungen; schwerwiegende Erkrankungen anderer Organe; vorhersehbare schwerwiegende operativtechnische Probleme oder unzureichende oder fehlende Mitarbeit des Patienten (Compliance).
wenn Feld 29 = 1			
33	Aufnahme auf die Warteliste	<input type="checkbox"/> 0 = nein 1 = ja 9 = unbekannt	Bitte geben Sie "ja" an, wenn der Patient auf die Warteliste zur Nierentransplantation aufgenommen wurde. Bitte geben Sie "unbekannt" an, wenn Ihnen die Information zum Zeitpunkt der Datenübermittlung (noch) nicht vorliegt. Bitte aktualisieren Sie die Angabe, sobald Ihnen die Information vorliegt.
Medizinische Daten			
Komorbiditäten			
34	Komorbiditäten	<input type="checkbox"/>	Liegen Komorbiditäten vor, die die Dialysebehandlung beeinflussen können?

		0 = nein 1 = ja	
wenn Feld 34 = 1			
35	koronare Herzkrankheit (KHK)	<input type="checkbox"/> 0 = nein 1 = ja	-
36	Herzinsuffizienz	<input type="checkbox"/> 0 = nein 1 = NYHA I 2 = NYHA II 3 = NYHA III 4 = NYHA IV	Hier ist der aktuelle Wert des NYHA-Status des Patienten anzugeben.
37	periphere arterielle Verschlusskrankheit	<input type="checkbox"/> 0 = nein 1 = ja	-
38	zerebrovaskuläre Erkrankungen	<input type="checkbox"/> z.B. TIA, Schlaganfall 0 = nein 1 = ja	-
39	essentielle (primäre) Hypertonie	<input type="checkbox"/> 0 = nein 1 = ja	-
40	Diabetes mellitus	<input type="checkbox"/> 0 = nein 1 = ja	-
41	bakterielle Infektion mit Erregern mit besonderen Antibiotikaresistenzen	<input type="checkbox"/> 0 = nein 1 = ja	Bitte "ja" ankreuzen bei dauerhaftem oder zeitweisem Nachweis des multiresistenten Keims im aktuellen Quartal. Erreger mit bestimmten Antibiotikaresistenzen, die besondere therapeutische oder hygienische Maßnahmen erfordern wie z.B. Staphylococcus aureus mit Resistenz gegen Oxacillin oder Methicillin (MRSA), Escherichia, Klebsiella und Proteus mit Resistenz gegen Chinolone, Carbapeneme, Amikacin oder mit nachgewiesener Resistenz gegen alle Beta-Laktam-Antibiotika (ESBL-Resistenz), multiresistente gramnegative Bakterien (3MRGN, 4MRGN), Vancomycin-resistente Enterokokken (VRE) etc.
42	Virushepatitis	<input type="checkbox"/> 0 = nein 1 = ja	Akute oder chronische Virushepatitis
43	Malignom	<input type="checkbox"/> 0 = nein 1 = ja	-
44	periphere Polyneuropathie (PNP)	<input type="checkbox"/> 0 = nein 1 = ja	-
45	Demenz	<input type="checkbox"/>	-

		0 = nein 1 = ja	
46	Depression	<input type="checkbox"/> 0 = nein 1 = ja	-
47	andere Erkrankungen	<input type="checkbox"/> 0 = nein 1 = ja	-
Nierentransplantation			
48	vorangegangene Nierentransplantation	<input type="checkbox"/> 0 = nein 1 = ja	Bitte geben Sie "ja" an, wenn der Patient schon einmal eine Nierentransplantation erhalten hat.
wenn Feld 48 = 1			
49.1	Datum Nierentransplantation	<input type="text"/> . <input type="text"/> . <input type="text"/> <input type="text"/> <input type="text"/> <input type="text"/>	Bitte geben Sie das Datum der letzten Nierentransplantation an.
49.2	<u>Datum der Nierentransplantation unbekannt</u>	<input type="checkbox"/> <u>1 = ja</u>	
Dialyse (D)			
Dialyse			
50	Wievielte Dialyse innerhalb dieses Behandlungsfalles?	<input type="text"/> <input type="text"/> <input type="text"/> Gültige Angabe: >= 1 Angabe ohne Warnung: <= 150	Anhand dieses Datenfeldes sind verschiedene dokumentationspflichtige Dialysen innerhalb eines Behandlungsfalles unterscheidbar. <u>Achtung:</u> Dieses Datenfeld darf von der QS-Software vorbelegt werden. Der Teildatensätze "Dialyse" soll automatisiert durch die Software identifiziert und "ausgelöst" werden. Hierbei ist zu beachten, dass der Dialyse-Teildatensatz unter bestimmten Bedingungen nur einmal ausgefüllt werden muss, z. B. bei Patientinnen und Patienten, die die Dialyse selbst bei sich zu Hause durchführen (kontinuierliche Peritoneal-Dialyse (PD)).
21	<u>Organisationsform der Dialysebehandlung</u>	<input type="checkbox"/> <u>1 = Heimdialyse</u> <u>2 = zentralisierte Heimdialyse oder Limited Care Dialyse</u> <u>3 = ambulante Zentrumsdialyse</u> <u>4 = teilstationäre Dialyse</u>	<u>Bitte geben Sie die Organisationsform an, in der der Patient dialysiert wird.</u>
51	Dialyseverfahren	<input type="checkbox"/> 1 = Hämodialyse 2 = Hämodiafiltration 3 = Hämofiltration 4 = kontinuierliche Peritonealdialyse 5 = intermittierende Peritonealdialyse	Bitte geben Sie an, mit welchem Verfahren der Patient dialysiert wurde. Zu den kontinuierlichen Peritonealdialyse-Verfahren gehören z.B. CAPD (Kontinuierliche ambulante Peritonealdialyse), APD (Automatisierte Peritonealdialyse) und CCPD (kontinuierliche, maschinell-unterstützte Peritonealdialyse).

52.1	Prozedurenschlüssel	<input type="checkbox"/> - <input type="checkbox"/> <input type="checkbox"/> <input type="checkbox"/> . <input type="checkbox"/> <input type="checkbox"/> OPS http://www.dimdi.de	Die Kodierung geschieht nach dem am Aufnahmetag (stationär)/Behandlungstag (ambulant) gültigen OPS-Katalog: Im Jahr 2022 durchgeführte Operationen sind z.B. noch nach dem im Jahre 2021 gültigen OPS-Katalog zu dokumentieren, wenn der Patient am 31.12.2021 aufgenommen worden ist.
52.2	Gebührenordnungsposition (GOP)	<input type="checkbox"/> <input type="checkbox"/> <input type="checkbox"/> <input type="checkbox"/> EBM-Katalog http://www.kbv.de/html/ebm.php	-
53	Dialysedatum	<input type="checkbox"/> <input type="checkbox"/> . <input type="checkbox"/> <input type="checkbox"/> . <input type="checkbox"/> <input type="checkbox"/> <input type="checkbox"/> <input type="checkbox"/>	Bitte geben Sie das Datum der aktuellen Dialysebehandlung an. Datum des Beginns der Dialyse bei mehrtägiger Dialyse.
wenn Feld 51 = 1			
54	Zugangsart	<input type="checkbox"/> 1 = Katheter, nicht getunnelt 2 = Katheter, getunnelt 3 = Prothesenshunt 4 = Fistel	Bitte geben Sie an, über welche Zugangsart der Patient dialysiert wurde. <u>Hinweis zu "Prothesenshunt":</u> <u>Bitte „Prothesenshunt“ auch dann dokumentieren, wenn nur in einem Teil des Dialysezugangs prothetisches/alloplastisches Material genutzt wird, das punktierte Stück besteht aus Fremdmaterial (alloplastischem Material), NICHT angeben, wenn nur andere Abschnitte im Gefäßverlauf aus alloplastischem Material bestehen-</u>
wenn Feld 20 <> 1 und wenn Feld 51 = 1			
55	effektive Dialysedauer	<input type="checkbox"/> <input type="checkbox"/> <input type="checkbox"/> <input type="checkbox"/> Angabe in: Minuten Gültige Angabe: >= 1 Minuten	Für die Berechnung relevant ist nur die Zeit gleichzeitig strömenden Blutes und Dialysates durch den Dialysator (Dialysestandard 2014). Unterbrechungen ab 15 Minuten sind abzuziehen.
56.1	Körpergewicht nach der Dialysebehandlung	<input type="checkbox"/> <input type="checkbox"/> <input type="checkbox"/> Angabe in: kg Gültige Angabe: 1 - 500 kg Angabe ohne Warnung: 1 - 230 kg	Bitte geben Sie das Körpergewicht unmittelbar nach der Dialysebehandlung an.
56.2	<u>Körpergewicht nach der Dialysebehandlung unbekannt</u>	<input type="checkbox"/> <u>1 = ja</u>	
Basis (B)			
Behandlungsdaten			
Komplikationen			
wenn Feld 16 = 2			
57	Dialysezugangs-assoziierte Komplikation(en)	<input type="checkbox"/> 0 = nein 1 = ja	Bitte geben Sie "ja" an, wenn im Quartal mindestens eine Komplikation am Hämodialyse-Gefäßzugang oder am Peritonealdialysekatheter aufgetreten ist.
Referenzdialyse			
NEU	<u>Wurde eine Referenzdialyse in diesem Quartal durchgeführt?</u>	<input type="checkbox"/>	

		0 = nein 1 = ja	
wenn Feld 16 = 2 und wenn Feld „Wurde eine Referenzdialyse in diesem Quartal durchgeführt?“ = 1			
58	Datum der Referenzdialyse	□□.□□.□□□□	Bitte geben Sie das Datum der Dialyse an, die als Referenzdialyse herangezogen wird. Wurde mehr als eine Referenzdialyse durchgeführt, so dokumentieren Sie bitte die Werte der letzten Referenzdialyse. Bei der Peritonealdialyse sollen nur Werte dokumentiert werden, die innerhalb von 7 Tagen erhoben wurden.
59.1	Serumalbumin	□□, □ Angabe in: g/l	Bestimmung von Serumalbumin, Hämoglobin, Ferritin, Transferrin-Sättigung und C-reaktivem Protein gemeinsam anhand einer Blutprobe. In der Regel letzte im Quartal dokumentierte Referenz nach langem Intervall.
59.2	<u>Serumalbumin unbekannt</u>	<input type="checkbox"/> 1 = ja	
60.1	Hämoglobin	□□, □ Angabe in: g/dl	Bestimmung von Serumalbumin, Hämoglobin, Ferritin, Transferrin-Sättigung und C-reaktivem Protein gemeinsam anhand einer Blutprobe. In der Regel letzte im Quartal dokumentierte Referenz nach langem Intervall. Hämodialyse: Messung unmittelbar vor der Dialysebehandlung aus dem "arteriellen" Schenkel ohne Verdünnung mit Kochsalzlösung oder Heparin (bei Kathetern 10 ml Blut verwerfen). Peritonealdialyse: Messung mittels venöser Punktion.
60.2	<u>Hämoglobin unbekannt</u>	<input type="checkbox"/> 1 = ja	
61.1	Ferritin	□□□□, □ Angabe in: ng/ml	Bestimmung von Serumalbumin, Hämoglobin, Ferritin, Transferrin-Sättigung und C-reaktivem Protein gemeinsam anhand einer Blutprobe. In der Regel letzte im Quartal dokumentierte Referenz nach langem Intervall.
61.2	<u>Ferritin unbekannt</u>	<input type="checkbox"/> 1 = ja	
62.1	Transferrin-Sättigung	□□□ Angabe in: %	Bestimmung von Serumalbumin, Hämoglobin, Ferritin, Transferrin-Sättigung und C-reaktivem Protein gemeinsam anhand einer Blutprobe. In der Regel letzte im Quartal dokumentierte Referenz nach langem Intervall.

62.2	<u>Transferrin-Sättigung unbekannt</u>	<input type="checkbox"/> <u>1 = ja</u>	
NEU	<u>C-reaktives Protein >= 10 mg/l</u>	<input type="checkbox"/> <u>0 = nein</u> <u>1 = ja</u> <u>2 = unbekannt</u>	
<u>Wenn Feld „C-reaktives Protein >= 10 mg/l“ = ja</u>			
63	C-reaktives Protein	<input type="checkbox"/> <input type="checkbox"/> <input type="checkbox"/> <input type="checkbox"/> Angabe in: mg/l	Bestimmung von Serumalbumin, Hämoglobin, Ferritin, Transferrin-Sättigung und C-reaktivem Protein gemeinsam anhand einer Blutprobe. In der Regel letzte im Quartal dokumentierte Referenz nach langem Intervall.
wenn Feld 16 = 2			
64	Verordnung von Erythropoese stimulierenden Faktoren (ESF)	<input type="checkbox"/> 0 = nein 1 = ja	In der Referenzwoche.
wenn Feld 64 = 1			
65	verordnete Wochendosis	<input type="checkbox"/> <input type="checkbox"/> <input type="checkbox"/> <input type="checkbox"/> Angabe in: I.E.	Verordnete Dosis in der Referenzwoche numerisch in Int. Einheiten (I.E.)/Woche. 1 µg Darbepoetin = 200 I.E. 1 µg Mircera = 229 I.E. • Bei anderen Präparaten muss spezifischer Umrechnungsfaktor bestimmt werden. • Bei monatlicher Applikation muss Umrechnung in Wochendosis erfolgen.
Unterbrechung oder Beendigung der Behandlung			
wenn Feld 16 = 2			
66	wesentliches Ereignis im Behandlungsfall	<input type="checkbox"/> Ereignis, das zur Unterbrechung oder Beendigung der Dialysebehandlung geführt hat 0 = nein 1 = ja	Bitte geben Sie hier "ja" an, wenn in diesem Behandlungsfall mindestens ein wesentliches Ereignis aufgetreten ist, das zur Unterbrechung oder Beendigung der Dialysebehandlung durch Sie geführt hat. Wesentliche Ereignisse sind dabei stationäre Krankenhausaufenthalte, Auslandsaufenthalte, kurzzeitige Dialysebehandlungen durch eine andere ambulante oder teilstationäre Dialyseeinrichtung oder ein sonstiges Ereignis, das zur Unterbrechung der Dialysebehandlung geführt hat sowie die Beendigung der Dialysebehandlung.
wenn Feld 2 = 4			
67	Entlassungsdatum Krankenhaus	<input type="checkbox"/> <input type="checkbox"/> . <input type="checkbox"/> <input type="checkbox"/> . <input type="checkbox"/> <input type="checkbox"/> <input type="checkbox"/> <input type="checkbox"/>	Besonderheiten bei der DRG-Fallzusammenführung Bei DRG-Fallzusammenführung (z.B. Wiederaufnahme innerhalb der DRG-Grenzverweildauer) ist das Aufnahmedatum des ersten Krankenhausaufenthaltes und das Entlassungsdatum des

			<p>letzten Krankenhausaufenthaltes zu wählen. Die QS-Dokumentation bezieht sich somit auf den zusammengeführten Fall.</p> <p><u>Beispiel</u> 1. Krankenhausaufenthalt vom 05.01.2021² bis zum 10.01.2021² 2. Krankenhausaufenthalt (Wiederaufnahme) vom 15.01.2021² bis zum 20.01.2021² Das "Aufnahmedatum Krankenhaus" des zusammengeführten Falles ist der 05.01.2021² das "Entlassungsdatum Krankenhaus" ist der 20.01.2021²</p>
68	Entlassungsdiagnose(n) (stationär) bzw. Quartalsdiagnose(n) (ambulant)	1. □□□.□□ 2. □□□.□□ 3. □□□.□□ 4. □□□.□□ 5. □□□.□□ 6. □□□.□□ 7. □□□.□□ 8. □□□.□□ 9. □□□.□□ 10. □□□.□□ ... 30. □□□.□□ ICD-10-GM http://www.dimdi.de	Es sollen die Entlassungsdiagnosen (Haupt- oder Nebendiagnosen) bzw. die Quartalsdiagnosen angegeben werden, die in inhaltlichem Zusammenhang mit der in diesem Leistungsbereich der Qualitätssicherung dokumentierten Leistung stehen. Die Kodierung geschieht nach dem am Aufnahmetag (stationär) bzw. Behandlungstag (ambulant) gültigen ICD-10-GM-Katalog: Im Jahr 2022 gestellte Entlassungsdiagnosen sind z.B. noch nach dem im Jahre 2021 gültigen ICD-10-GM-Katalog zu dokumentieren, wenn der Patient am 31.12.2021 aufgenommen worden ist.
Wesentliche Ereignisse (WE)			
Wesentliche Ereignisse			
69	Wievieletes wesentliches Ereignis im Behandlungsfall?	□□□ Gültige Angabe: >= 1 Angabe ohne Warnung: <= 100	Anhand dieses Datenfeldes sind verschiedene dokumentationspflichtige wesentliche Ereignisse im Behandlungsfall unterscheidbar. <u>Achtung:</u> Dieses Datenfeld darf von der QS-Software vorbelegt werden.
70	Art wesentliches Ereignis	<input type="checkbox"/> 1 = stationärer Krankenhausaufenthalt 2 = Auslandsaufenthalt 3 = kurzzeitige Dialysebehandlung durch eine andere ambulante Dialyseeinrichtung 4 = kurzzeitige Dialysebehandlung durch eine andere teilstationäre Dialyseeinrichtung 5 = Beendigung der Dialysebehandlung 8 = sonstiges Ereignis	<ul style="list-style-type: none"> • stationärer Krankenhausaufenthalt: Der Patient wurde in diesem Quartal in einem Krankenhaus vollstationär behandelt. • Auslandsaufenthalt: Der Patient hat sich z.B. urlaubsbedingt im Ausland aufgehalten und hat dort (vermutlich) die Dialysebehandlung weitergeführt. • Beendigung der Dialysebehandlung: Die Dialysebehandlung wurde beendet und der Patient

			wird nicht länger durch Sie dialysiert.
wenn Feld 70 IN (1;2)			
71	Beginn wesentliches Ereignis	□□.□□.□□□□	Bitte das Aufnahmedatum / den ersten Tag des Auslandsaufenthaltes eintragen. Ist Ihnen das Datum nicht bekannt, geben Sie bitte den Folgetag der letzten von Ihnen durchgeführten Dialyse an.
wenn Feld 70 IN (1;2)			
72.1	Ende wesentliches Ereignis	□□.□□.□□□□	Bitte das Entlassungsdatum / den letzten Tag des Auslandsaufenthaltes eintragen. Ist Ihnen das Datum nicht bekannt, geben Sie bitte den Vortag der ersten nach Abwesenheit wieder bei Ihnen durchgeführten Dialyse an.
72.2	<u>Ende wesentliches Ereignis (noch) unbekannt</u>	<input type="checkbox"/> <u>1 = ja</u>	
wenn Feld 70 = 5			
73	Ursache für die Beendigung der Dialysebehandlung	<input type="checkbox"/> 1 = Patient verstorben 2 = Nierentransplantation 3 = Patientenwunsch 4 = dauerhafter Wechsel zu anderer Dialyseeinrichtung <u>5 = Erholung der Nierenfunktion</u> 9 = unbekannt	-
wenn Feld 70 = 5			
74	Datum der Beendigung	□□.□□.□□□□	-

Spezifikation DIALS

Anwenderinformation für das Modul „Nierenersatztherapie - Dialyse“

Indexjahr ~~2021~~22

Der Patientenfilter, der die entsprechenden dokumentationspflichtigen Behandlungsvorgänge selektiert, legt die zu exportierenden Fälle/Patienten fest. Diese Datenbasis stellt die Grundgesamtheit der QS-Vorgänge dar.

Anschließend muss für einen bestimmten Zeitraum das Auftreten bestimmter Diagnosen, Eingriffe, Abrechnungskodes und Verordnungen geprüft werden (Leistungs- und Medikationsfilter).

Die Datenfelder sind gemäß ihrer Eingangskennung in der Allgemeinen Spezifikation für Sozialdaten bei den Krankenkassen angegeben, die sich an den Technischen Anlagen zum Datenaustausch der Leistungserbringer orientiert:

[Funktion].[Datenquelle].[Datensatz].[Segment].[Gruppe].[Feldkennung]@Attributname

Beispiel: 301.Entlassungsanzeige.FAB.Operation.Prozedurenschlüssel@ops

Diese Kennung bezeichnet das Attribut „ops“, das in der Entlassungsanzeige des Datensatzes nach §301 im FAB-Segment in der Gruppe „Operation“ mit der Feldkennung „Prozedurenschlüssel“ zu finden ist.

Diese Kennzeichnung ermöglicht den direkten Bezug zu den Eingangsdaten. So ist gewährleistet, dass die zu selektierenden Datenfelder von den Krankenkassen eindeutig referenziert werden können.

Pseudocode der QS-Filter

	Pseudo-Code	Beschreibung
Patientenfilter	<pre> (source(295k)@quelle = '295k' UND 295k.LED.5/5.3.1@ebm EINSIN FilterListe.DIALYSE_GOP_INDEX UND 295k.RND.Behandlungszeitraum.3/3.3.2@endedatum INNERHALB Wertebereich.DIALS_INDEXJAHR) ODER ((source(295s)@quelle = '295_140' ODER source(295s)@quelle = '295_73b' ODER source(295s)@quelle = '295_73c') UND ebm_295s(295s.Erbrachte Leistungen / Einzelfallrechnung.ABR.8/8.3 Gebührennummer)@ebm EINSIN FilterListe.DIALYSE_GOP_INDEX UND 295s.Erbrachte Leistungen / Einzelfallrechnung.RGI.Abrechnungszeitraum.11/11.2.2 Letzter Tag des Abrechnungszeitraums@endedatum INNERHALB Wertebereich.DIALS_INDEXJAHR) ODER (source(301)@quelle = '301' UND (301.Entlassungsanzeige.ETL.Hauptdiagnose.Diagnoseschlüssel@icd EINSIN FilterListe.DIALYSE_ICD_INDEX ODER 301.Entlassungsanzeige.ETL.Sekundär-Diagnose.Diagnoseschlüssel@icd_sek EINSIN FilterListe.DIALYSE_ICD_INDEX ODER 301.Entlassungsanzeige.NDG.Nebendiagnose.Diagnoseschlüssel@icd EINSIN FilterListe.DIALYSE_ICD_INDEX ODER 301.Entlassungsanzeige.NDG.Sekundär-Diagnose.Diagnoseschlüssel@icd_sek EINSIN FilterListe.DIALYSE_ICD_INDEX) UND 301.Entlassungsanzeige.FAB.Operation.Prozedurenschlüssel@ops EINSIN FilterListe.DIALYSE_OPS_INDEX </pre>	<p>Daten nach § 295 sowie § 295a (kollektiv- und selektivvertraglich) im Betrachtungszeitraum mindestens eine Gebührenordnungsnummer aus der Liste DIALYSE_GOP_INDEX</p> <p>Daten nach § 301 Im Betrachtungszeitraum mindestens eine primäre oder sekundäre Haupt- oder Nebendiagnose aus der Liste DIALYSE_ICD_INDEX in Verbindung mit mindestens einer Prozedur aus der Liste DIALYSE_OPS_INDEX</p>

	Pseudo-Code	Beschreibung
	UND 301.Entlassungsanzeige.ETL.Tag der Entlassung/Verlegung@entldatum INNERHALB Wertebereich.DIALS_INDEXJAHR)	
Zeitfilter (DIALS_INDEXJAHR)	01.01.202 1 <u>2</u> – 31.12.202 1 <u>2</u>	Indexleistung in Erfassungsjahr 202 1 <u>2</u>
Leistungs- und Medikationsfilter	(source(295k)@quelle = '295k' UND 295k.DIA.Diagnose.4/4.2.1@icd EINSIN FilterListe.DIALYSE_ICD_KOMORB UND 295k.RND.Behandlungszeitraum.3/3.3.2@endedatum INNERHALB Wertebereich.DIALS_ZEITFILTER) ODER ((source(295s)@quelle = '295_140' ODER source(295s)@quelle = '295_73b' ODER source(295s)@quelle = '295_73c') UND 295s.Erbrachte Leistungen / Einzelfallrechnung.DIA.Diagnose.6/6.2.1 Diagnose, codiert@icd EINSIN FilterListe.DIALYSE_ICD_KOMORB UND 295s.Erbrachte Leistungen / Einzelfallrechnung.RGI.Abrechnungszeitraum.11/11.2.2 Letzter Tag des Abrechnungszeitraums@endedatum INNERHALB Wertebereich.DIALS_ZEITFILTER) ODER (source(301)@quelle = '301' UND (301.Entlassungsanzeige.ETL.Hauptdiagnose.Diagnoseschlüssel@icd EINSIN Filterliste.DIALYSE_ICD_KOMPL ODER 301.Entlassungsanzeige.ETL.Sekundär-Diagnose.Diagnoseschlüssel@icd_sek EINSIN Filterliste.DIALYSE_ICD_KOMPL ODER 301.Entlassungsanzeige.NDG.Nebendiagnose.Diagnoseschlüssel@icd EINSIN Filterliste.DIALYSE_ICD_KOMPL ODER 301.Entlassungsanzeige.NDG.Sekundär-Diagnose.Diagnoseschlüssel@icd_sek EINSIN Filterliste.DIALYSE_ICD_KOMPL ODER	Daten nach § 295 sowie § 295a (kollektiv- und selektivvertraglich) Im Betrachtungszeitraum mindestens eine Diagnose aus der Liste DIALYSE_ICD_KOMORB Daten nach § 301 Im Betrachtungszeitraum mindestens eine primäre oder sekundäre Haupt- oder Nebendiagnose aus den Listen DIALYSE_ICD_KOMORB oder DIALYSE_ICD_KOMPL

	Pseudo-Code	Beschreibung
	301.Entlassungsanzeige.ETL.Hauptdiagnose.Diagnoseschlüssel@icd EINSIN Filterliste.DIALYSE_ICD_KOMORB ODER 301.Entlassungsanzeige.ETL.Sekundär-Diagnose.Diagnoseschlüssel@icd_sek EINSIN Filterliste.DIALYSE_ICD_KOMORB ODER 301.Entlassungsanzeige.NDG.Nebendiagnose.Diagnoseschlüssel@icd EINSIN Filterliste.DIALYSE_ICD_KOMORB ODER 301.Entlassungsanzeige.NDG.Sekundär-Diagnose.Diagnoseschlüssel@icd_sek EINSIN Filterliste.DIALYSE_ICD_KOMORB) UND 301.Entlassungsanzeige.ETL.Tag der Entlassung/Verlegung@entldatum INNERHALB Wertebereich.DIALS_ZEITFILTER)	
Zeitfilter für Vorlauf/Follow-up (DIALS_ZEITFILTER)	01.01.202 1 ₂ – 31.12.202 1 ₂	Zeitraum 202 1 ₂

Liste der Funktionen

Funktion	Formel	Beschreibung
cp_type	"iknr", wenn es sich um ein Institutionskennzeichen handelt; "bsnr", wenn es sich um eine Betriebsstättennummer handelt	Art des Leistungserbringers
ebm_295s	EBM, die der selektivvertraglichen Abrechnungsziffer entspricht (sofern eine solche Entsprechung existiert); sonst LEER	EBM-Entsprechung der selektivvertraglichen Abrechnungsnummer
date_gop	Datum einer GO-Nr. falls an KK übermittelt, sonst Datum aus vorhergehender GO-Nr. beziehen	Datum der Leistung
inpatient_interrupt	ja: mind. Ein Entlass-/Verlegungsgrund (1. und 2. Stelle) 16, 21 oder 23 im Segment ETL; nein: sonst	Unterbrechung des KH-Aufenthaltes
kv_key	1. & 2. Stelle der BSNR	KV-Regionsschlüssel

Funktion	Formel	Beschreibung
sequential_nr	beginnend mit 1, sonst vorherige laufende Nummer +1	Laufende Nummer
source	Herkunft der Daten entsprechend dem Abrechnungskontext, aus dem Datenbestand der Krankenkasse zu entnehmen ('295k', '295s', '300', '301', '302', 'Admin', 'kh_ambo', 'Stamm')	Kennzeichen der genauen Datenquelle des Falles
specialist_key	8. und 9. Stelle der LANR	Fachgruppenschlüssel
state_key	Aus dem Datenbestand der Krankenkasse zu entnehmen oder ersatzweise aus der 3. und 4. Stelle der IKNR	Bundeslandschlüssel
year	Stelle 1–4 aus einem Datum im Format JJJJ-MM-TT	Jahr aus einem Datum

Verwendete Filterlisten

Filterliste	Beschreibung
DIALYSE_GOP_INDEX	Gebührenordnungspositionen (EBM-Ziffern) für Indexleistungen
DIALYSE_ICD_INDEX	Diagnosen (ICD-Kodes) für Indexleistungen
DIALYSE_OPS_INDEX	Prozeduren (OPS-Kodes) für Indexleistungen
DIALYSE_ICD_KOMPL	Diagnosen (ICD-Kodes) für Komplikationen
DIALYSE_ICD_KOMORB	Diagnosen (ICD-Kodes) für Komorbiditäten zur Risikoadjustierung

Inhalte der Filterlisten

Filterliste	Kodes
DIALYSE_GOP_INDEX	13602, 13610, 13611, 40815, 40816, 40817, 40818, 40819, 40823, 40824, 40825, 40826, 40827, 40828, 40837, 40838
DIALYSE_ICD_INDEX	N18.1, N18.2, N18.3, N18.4, N18.5, N18.80, N18.89, N18.9, Z49.1, <u>Z49.2</u>
DIALYSE_ICD_KOMORB	A04.7, A08.1, A09.0, A09.9, A41.0, A41.9, A49.0, B15, B15.0, B15.9, B16, B16.0, B16.1, B16.2, B16.9, B17, B17.0, B17.1, B17.2, B17.8, B17.9, B18, B18.0, B18.1, B18.11, B18.12, B18.14, B18.19, B18.2, B18.8, B18.9, B19, B19.0, B19.9, B20, B21, B22, B23, B23.0, B23.8, B24, B95.2, B95.6, B95.7, B96.2, B96.5, C44.3, C44.9, C50.9, C61, C64, C67.9, C90.00, D50.0, D50.8, D50.9, D62, D63.8, D64.8, D64.9, D68.4, D68.9, D69.53, D69.61, D90, E10, E10.0, E10.01, E10.1, E10.11, E10.2, E10.20, E10.21, E10.3, E10.30, E10.31, E10.40, E10.41, E10.5, E10.50, E10.51, E10.6, E10.60, E10.61, E10.7, E10.72, E10.73, E10.74, E10.75, E10.8, E10.80, E10.81, E10.9, E10.90, E10.91, E11, E11.0, E11.01, E11.1, E11.11, E11.2, E11.20, E11.21, E11.3, E11.30, E11.31, E11.4, E11.40, E11.41, E11.5, E11.50, E11.51, E11.6, E11.60, E11.61, E11.7, E11.72, E11.73, E11.74, E11.75, E11.8, E11.80, E11.81, E11.9, E11.90, E11.91, E12, E12.0, E12.01, E12.1, E12.11, E12.2, E12.20, E12.21, E12.3, E12.30, E12.31, E12.4, E12.40, E12.41, E12.5, E12.50, E12.51, E12.6, E12.60, E12.61, E12.7, E12.72, E12.73, E12.74, E12.75, E12.8, E12.80, E12.81, E12.9, E12.90, E12.91, E13, E13.0, E13.01, E13.1, E13.11, E13.2, E13.20, E13.21, E13.3, E13.30, E13.31, E13.4, E13.40, E13.41, E13.5, E13.50, E13.51, E13.6, E13.60, E13.61, E13.7, E13.72, E13.73, E13.74, E13.75, E13.8, E13.80, E13.81, E13.9, E13.90, E13.91, E14, E14.0, E14.01, E14.1, E14.11, E14.2, E14.20, E14.21, E14.3, E14.30, E14.31, E14.4, E14.40, E14.41, E14.5, E14.50, E14.51, E14.6, E14.60, E14.61, E14.7, E14.72, E14.73, E14.74, E14.75, E14.8, E14.80, E14.81, E14.9, E14.90, E14.91, E21.1, E21.2, E21.3, E46, E66.0, E66.00, E66.01, E66.02, E66.09, E66.89, E66.9, E66.99, E78.0, E78.1, E78.2, E78.4, E78.5, E78.9, E79.0, E83.38, E83.39, E83.58, E86, E87.1, E87.2, E87.5, E87.6, E87.7, E87.8, E88.9, F01.9, F03, F06.9, F10.2, F17.1, F17.2, F32.0, F32.1, F32.2, F32.8, F32.9, F33.9, F45.9, F48.0, G20.90, G45, G45.0, G45.02, G45.03, G45.09, G45.1, G45.12, G45.13, G45.19, G45.2, G45.22, G45.23, G45.29, G45.3, G45.32, G45.33, G45.39, G45.4, G45.42, G45.43, G45.49, G45.8, G45.82, G45.83, G45.89, G45.9, G45.92, G45.93, G45.99, G46, G46.0, G46.1, G46.2, G46.3, G46.4, G46.5, G46.6, G46.7, G46.8, G62.9, G63.2, G63.8, I07.1, I08.0, I08.1, I10, I10.0, I10.00, I10.01, I10.1, I10.10, I10.11, I10.9, I10.90, I10.91, I11, I11.0, I11.00, I11.01, I11.9, I11.90, I11.91, I12, I12.0, I12.00, I12.01, I12.9, I12.90, I12.91, I13, I13.0, I13.00, I13.01, I13.1, I13.10, I13.11, I13.2, I13.20, I13.21, I13.9, I13.90, I13.91, I15, I15.0, I15.00, I15.01, I15.1, I15.10, I15.11, I15.2, I15.20, I15.21, I15.8, I15.80, I15.81, I15.9, I15.90, I15.91, I20, I20.0, I20.1, I20.8, I20.9, I21, I21.0, I21.1, I21.2, I21.3, I21.4, I21.9, I22, I22.0, I22.1, I22.8, I22.9, I24, I24.0, I24.1, I24.8, I24.9, I25, I25.0, I25.1, I25.10, I25.11, I25.12, I25.13, I25.19, I25.2, I25.20, I25.21, I25.22, I25.29, I25.3, I25.4, I25.5, I25.6, I25.8, I25.9, I26.9, I27.0, I27.28, I34.0, I35.0, I35.1, I35.2, I35.8, I36.1, I42.0, I42.9, I44.0, I44.2, I44.3, I44.7, I45.1, I47.1, I47.2, I48.0, I48.1, I48.2, I48.3, I48.4, I48.9, I49.3, I49.5, I49.8, I49.9, I50, I50.0, I50.00, I50.01, I50.1, I50.11, I50.12, I50.13, I50.14, I50.19, I61, I61.0, I61.1, I61.2, I61.3, I61.4, I61.5, I61.6, I61.8, I61.9, I63, I63.0, I63.1, I63.2, I63.3, I63.4, I63.5, I63.6, I63.8, I63.9, I64, I65.2, I67.2, I67.3, I67.88, I67.9, I70.0, I70.1, I70.2, I70.20, I70.21, I70.22, I70.23, I70.24, I70.25, I70.26, I70.29, I70.8, I70.9, I71.4, I71.9, I73.9, I77.0, I79.2, I95.9, I99, J06.9, J18.0, J18.1, J18.2, J18.8, J18.9, J40, J42, J43.9, J44.19, J44.89, J44.9, J44.99, J45.9, J81, J96.0, J96.1, J96.9, K25.9, K26.9, K52.9, K65.0, K66.0, K70.3, K74.6, K76.0, K76.8, K76.9, K86.1, K86.8, K92.2, L89.14, L89.99, L97, L98.4, M06.99, M10.09, M10.99, M31.3, M35.0, M81.99, M90.89, N02.8, N03.3, N03.9, N04.9, N05.9, N08.3, N11.9, N12, N13.3, N17.8, N17.9, N18.1, N18.2, N18.3, N18.4, N18.5, N18.8, N18.80, N18.89, N18.9, N19, N25.0, N25.8, N26, Q60.0, Q61.0, Q61.2, Q61.3, Q61.9, R02, R31, R63.3, R63.4, R64, R65.0, R65.1, R80, T81.0, T81.4, T81.8, T82.3, T82.4, T82.5, T82.7, T82.8, T86.10, T86.11, T86.19, U69.00, U69.01, U69.02, U80, U80.0, U80.00, U80.01, U80.1, U80.10, U80.11, U80.2, U80.20, U80.21, U80.3, U80.30, U80.31, U81, U81.2, U81.20, U81.21, U81.22, U81.23, U81.24, U81.25, U81.26, U81.27, U81.28, U81.3, U81.30, U81.31, U81.4, U81.40, U81.41, U81.42, U81.43, U81.44, U81.45, U81.46, U81.47, U81.48, U81.5, U81.50, U81.51, U81.6, Z21, Z85.0, Z85.4, Z85.5, Z90.5, Z94.0, Z95.0, Z95.1, Z95.2, Z95.4, Z95.5, Z95.81, Z95.88, Z99.2
DIALYSE_ICD_KOMPL	T80.1, T82.4, T82.7, T85.71, T85.75, T85.76, T85.78, T85.88, T85.9

Filterliste	Kodes
DIALYSE_OPS_INDEX	88533, 88534, 88535, 88536, 8853x, 8853y, 88542, 88543, 88544, 88545, 88548, 8854x, 8854y, 88553, 88554, 88555, 88556, 8855x, 8855y, 8856, 88570, 8857x, 8857y

Lieferzeiträume

Lieferquartal	Zeitraum für Erstlieferung	Zeitraum für Korrekturlieferungen
<u>3. Quartal 2022</u>	<u>2022-07-01 bis 2022-07-15</u>	<u>2022-07-16 bis 2022-07-31</u>
4. Quartal 2021 2022	2021 2022-10-01 bis 2021 2022-10-15	2021 2022-10-16 bis 2021 2022-10-31
1. Quartal 2022 2023	2022 2023-01-15 bis 2022 2023-01-31	2022 2023-02-01 bis 2022 2023-02-15
2. Quartal 2022 2023	2022 2023-04-01 bis 2022 2023-04-15	2022 2023-04-16 bis 2022 2023-04-30
3. Quartal 2022 2023	2022 2023-07-01 bis 2022 2023-07-15	2022 2023-07-16 bis 2022 2023-07-31
4. Quartal 2022 2023	2022 2023-10-01 bis 2022 2023-10-15	2022 2023-10-16 bis 2022 2023-10-31
<u>1. Quartal 2024</u>	<u>2024-01-15 bis 2024-01-31</u>	<u>2024-02-01 bis 2024-02-15</u>
<u>2. Quartal 2024</u>	<u>2024-04-01 bis 2024-04-15</u>	<u>2024-04-16 bis 2024-04-30</u>
<u>3. Quartal 2024</u>	<u>2024-07-01 bis 2024-07-15</u>	<u>2024-07-16 bis 2024-07-31</u>
<u>4. Quartal 2024</u>	<u>2024-10-01 bis 2024-10-15</u>	<u>2024-10-16 bis 2024-10-31</u>

Spezifikation NTXS

Anwenderinformation für das Modul „Nierenersatztherapie - Nierentransplantation“

Indexjahr ~~2021~~2

Der Patientenfilter, der die entsprechenden dokumentationspflichtigen Behandlungsvorgänge selektiert, legt die zu exportierenden Fälle/Patienten fest. Diese Datenbasis stellt die Grundgesamtheit der QS-Vorgänge dar.

Anschließend muss für einen bestimmten Zeitraum das Auftreten bestimmter Diagnosen, Eingriffe, Abrechnungskodes und Verordnungen geprüft werden (Leistungs- und Medikationsfilter).

Die Datenfelder sind gemäß ihrer Eingangskennung in der Allgemeinen Spezifikation für Sozialdaten bei den Krankenkassen angegeben, die sich an den Technischen Anlagen zum Datenaustausch der Leistungserbringer orientiert:

[Funktion].[Datenquelle].[Datensatz].[Segment].[Gruppe].[Feldkennung]@Attributname

Beispiel: 301.Entlassungsanzeige.FAB.Operation.Prozedurenschlüssel@ops

Diese Kennung bezeichnet das Attribut „ops“, das in der Entlassungsanzeige des Datensatzes nach §301 im FAB-Segment in der Gruppe „Operation“ mit der Feldkennung „Prozedurenschlüssel“ zu finden ist.

Diese Kennzeichnung ermöglicht den direkten Bezug zu den Eingangsdaten. So ist gewährleistet, dass die zu selektierenden Datenfelder von den Krankenkassen eindeutig referenziert werden können.

Pseudocode der QS-Filter

	Pseudo-Code	Beschreibung
Patientenfilter	source(301)@quelle = '301' UND 301.Entlassungsanzeige.FAB.Operation.Prozedurenschlüssel@ops EINSIN Filterliste.NTX_OPS UND 301.Entlassungsanzeige.ETL.Tag der Entlassung/Verlegung@entldatum INNERHALB Wertebereich.NTXS_INDEXJAHR	Daten nach § 301 Mindestens eine Prozedur aus der Liste NTX_OPS UND Entlassungsdatum im Erfassungsjahr
Zeitfilter (NTXS_INDEXJAHR)	01.01.202 <u>0</u> <u>1</u> – 31.12.202 <u>1</u> <u>2</u>	Entlassung im Erfassungszeitraum 2020 bis 202 <u>1</u> <u>2</u>
Leistungs- und Medikationsfilter	-	-
Zeitfilter für Vorlauf/Follow-up (NTXS_ZEITFILTER)	-	-

Liste der Funktionen

Funktion	Formel	Beschreibung
cp_type	"iknr", wenn es sich um ein Institutionskennzeichen handelt; "bsnr", wenn es sich um eine Betriebsstättennummer handelt	Art des Leistungserbringers
inpatient_interrupt	ja: mind. Ein Entlass-/Verlegungsgrund (1. und 2. Stelle) 16, 21 oder 23 im Segment ETL; nein: sonst	Unterbrechung des KH-Aufenthaltes
sequential_nr	beginnend mit 1, sonst vorherige laufende Nummer +1	Laufende Nummer
source	Herkunft der Daten entsprechend dem Abrechnungskontext, aus dem Datenbestand der Krankenkasse zu entnehmen ('295k', '295s', '300', '301', '302', 'Admin', 'kh_ambo', 'Stamm')	Kennzeichen der genauen Datenquelle des Falles
state_key	Aus dem Datenbestand der Krankenkasse zu entnehmen oder ersatzweise aus der 3. und 4. Stelle der IKNR	Bundeslandschlüssel
year	Stelle 1–4 aus einem Datum im Format JJJJ-MM-TT	Jahr aus einem Datum

Verwendete Filterlisten

Filterliste	Beschreibung
NTX OPS	Prozeduren (OPS-Kodes) für Indexleistungen

Inhalte der Filterlisten

Filterliste	Kodes
NTX OPS	55550, 555510, 555511, 55552, 55555, 55556, 555570, 555571, 55558, 5555x, 5555y

Lieferzeiträume

Lieferquartal	Zeitraum für Erstlieferung	Zeitraum für Korrekturlieferungen
3. Quartal 202 4 <u>2</u>	202 4 <u>2</u> -07-01 bis 202 4 <u>2</u> -07-15	202 4 <u>2</u> -07-16 bis 202 4 <u>2</u> -07-31
4. Quartal 202 4 <u>2</u>	202 4 <u>2</u> -10-01 bis 202 4 <u>2</u> -10-15	202 4 <u>2</u> -10-16 bis 202 4 <u>2</u> -10-31
1. Quartal 202 3 <u>3</u>	202 3 <u>3</u> -01-15 bis 202 3 <u>3</u> -01-31	202 3 <u>3</u> -02-01 bis 202 3 <u>3</u> -02-15
2. Quartal 202 3 <u>3</u>	202 3 <u>3</u> -04-01 bis 202 3 <u>3</u> -04-15	202 3 <u>3</u> -04-16 bis 202 3 <u>3</u> -04-30
<u>3. Quartal 2023</u>	<u>2023-07-01 bis 2023-07-15</u>	<u>2023-07-16 bis 2023-07-31</u>
<u>4. Quartal 2023</u>	<u>2023-10-01 bis 2023-10-15</u>	<u>2023-10-16 bis 2023-10-31</u>
<u>1. Quartal 2024</u>	<u>2024-01-15 bis 2024-01-31</u>	<u>2024-02-01 bis 2024-02-15</u>
<u>2. Quartal 2024</u>	<u>2024-04-01 bis 2024-04-15</u>	<u>2024-04-16 bis 2024-04-30</u>
<u>3. Quartal 2024</u>	<u>2024-07-01 bis 2024-07-15</u>	<u>2024-07-16 bis 2024-07-31</u>
<u>4. Quartal 2024</u>	<u>2024-10-01 bis 2024-10-15</u>	<u>2024-10-16 bis 2024-10-31</u>

Anwenderinformation QS-Filter

Datensatz Nieren- und Pankreas- (Nieren-) transplantation (PNTX)

Textdefinition

Alle Nieren-, Pankreas oder kombinierten Pankreas- und Nierentransplantationen

Algorithmus

Algorithmus als Formel

PROZ EINSIN PNTX_OPS

Algorithmus in Textform

Mindestens eine Einschluss-Prozedur aus der Tabelle PNTX_OPS

Administratives Einschlusskriterium in Textform

Aufnahmegrund § 301 (1. und 2. Stelle) ist ausgefüllt und nicht 03 (=Krankenhausbehandlung, teilstationär) und nicht 04 (=vorstationäre Behandlung ohne anschließende vollstationäre Behandlung) und die Aufnahme ist im Jahr 2021-2022 und das Entlassungsdatum ist (noch) nicht bekannt oder liegt vor dem 01. Januar 2023-2024

Administratives Einschlusskriterium als Formel

AUFNGRUND <> LEER UND AUFNGRUND NICHTIN ('03';'04') UND AUFNDATUM >= '01.01.2021-2022' UND AUFNDATUM <= '31.12.2021-2022' UND (ENTLDATUM = LEER ODER ENTLDATUM <= '31.12.2022-2023')

Prozedur(en) der Tabelle PNTX_OPS

OPS-Kode	Titel
5-528.1	Transplantation von Pankreas(gewebe): Transplantation eines Pankreassegmentes
5-528.2	Transplantation von Pankreas(gewebe): Transplantation des Pankreas (gesamtes Organ)
5-528.4	Transplantation von Pankreas(gewebe): Retransplantation eines Pankreassegmentes während desselben stationären Aufenthaltes
5-528.5	Transplantation von Pankreas(gewebe): Retransplantation des Pankreas (gesamtes Organ) während desselben stationären Aufenthaltes
5-555.0	Nierentransplantation: Allogen, Lebendspender
5-555.1	Nierentransplantation: Allogen, Leichenniere
5-555.2	Nierentransplantation: Syngen
5-555.5	Nierentransplantation: En-bloc-Transplantat
5-555.6	Nierentransplantation: Retransplantation, allogen, Lebendspender während desselben stationären Aufenthaltes
5-555.7	Nierentransplantation: Retransplantation, allogen, Leichenniere während desselben stationären Aufenthaltes
5-555.8	Nierentransplantation: Retransplantation, En-bloc-Transplantat während desselben stationären Aufenthaltes
5-555.x	Nierentransplantation: Sonstige
5-555.y	Nierentransplantation: N.n.bez.

Datenfeldbeschreibung und Ausfüllhinweise

Nieren- und Pankreas- (Nieren-) transplantation (PNTX)

Zeile	Bezeichnung	Datenfeldeigenschaften	Ausfüllhinweis
Basis (B)			
Basisdokumentation			
Art der Versicherung			
1	Institutionskennzeichen der Krankenkasse der Versichertenkarte	□□□□□□□□	Das Datenfeld "Institutionskennzeichen der Krankenkasse der Versichertenkarte" wird von den Krankenhäusern und von Arztpraxen an externe Stellen übermittelt (z.B. Datenübermittlung nach § 21 KHEntgG oder § 301 Abs. 3 SGB V). Es kann automatisch aus dem Krankenhausinformationssystem (KIS) bzw. Arztinformationssystem (AIS) übernommen werden. <u>Achtung:</u> Es dürfen nur die ersten zwei Ziffern des 9-stelligen Institutionskennzeichens exportiert werden.
2	besonderer Personenkreis	□□ § 301-Vereinbarung	-
Patientenidentifizierende Daten			
3	eGK-Versichertennummer	□□□□□□□□	Das Datenfeld "eGK-Versichertennummer" des Versicherten wird von den Krankenhäusern und von Arztpraxen an externe Stellen übermittelt (z.B. Datenübermittlung nach § 21 KHEntgG oder § 301 Abs. 3 SGB V). Diese Information ist nur für gesetzlich Versicherte relevant. Wenn es sich um einen solchen Fall (gesetzlich versicherter Patient) handelt, muss die Information im QS-Datensatz dokumentiert werden. Sie kann automatisch aus dem Krankenhausinformationssystem (KIS) bzw. Arztinformationssystem (AIS) übernommen werden. <u>Achtung:</u> Dieses Datenfeld ist vor dem QS-Export an die zuständige Datenannahmestelle mit dem öffentlichen Schlüssel der Vertrauensstelle zu verschlüsseln.
4	Der Patient verfügt über keine eGK-Versichertennummer.	□ 1 = ja	Das Datenfeld "eGK-Versichertennummer" ist für alle Patienten zu dokumentieren, die in der gesetzlichen Krankenversicherung versichert sind. In diesen Fällen beginnt das Institutionskennzeichen der Krankenkasse der Versichertenkarte in der Regel mit der Zeichenkette 10. In einigen Ausnahmefällen ist dies auch der Fall, obwohl es sich nicht um einen Patienten handelt, der in der gesetzlichen Krankenversicherung versichert ist. Hierbei kann es sich beispielsweise um Versicherte der Postbeamtenkrankenkasse handeln. In diesen Fällen ist das Datenfeld mit "ja" zu beantworten, da der Patient über keine eGK-Versichertennummer verfügt. <u>Achtung:</u> Dieses Datenfeld ist manuell zu dokumentieren und darf nicht von der QS-Software vorbelegt werden.

5	ET-Nummer	□□□□□□ ET-Nummer	ET - Nummer aus ENIS
6	Liegt eine wirksame Einwilligung des Patienten zur weiteren Übermittlung personenbezogener QS-Daten (einschließlich ET-Nummer) an die Bundesauswertungsstelle vor?	<input type="checkbox"/> 0 = nein 1 = ja	Zur Nutzung im Rahmen der externen QS.
Leistungserbringeridentifizierende Daten			
Krankenhaus			
7	Institutionskennzeichen	□□□□□□□□ http://www.arge-ik.de	Gemäß § 293 SGB V wird bei der Datenübermittlung zwischen den gesetzlichen Krankenkassen und den Leistungserbringern ein Institutionskennzeichen (IK) als eindeutige Identifizierung verwendet. Mit diesem IK sind auch die für die Vergütung der Leistungen maßgeblichen Kontoverbindungen verknüpft. Die IK werden durch die "Sammel- und Vergabestelle Institutionskennzeichen (SVI)" der Arbeitsgemeinschaft Institutionskennzeichen in Sankt Augustin (SVI, Alte Heerstraße 111, 53757 Sankt Augustin) vergeben und gepflegt. Hier ist das bei der Registrierung für die Qualitätssicherung angegebene IK zu verwenden. <u>Achtung:</u> Dieses Datenfeld darf von der QS-Software vorbelegt werden.
8	entlassender Standort	□□□□□□□□	In diesem Datenfeld ist die Standortnummer desjenigen Standortes zu dokumentieren, aus dem der Patient nach Beendigung des stationären Aufenthaltes entlassen wird.
9	behandelnder Standort (OPS)	□□□□□□□□ gemäß auslösendem OPS-Kode, bei mehreren Leistungen bezogen auf die Erstprozedur	Der "behandelnde Standort" entspricht dem Standort, der die dokumentationspflichtige Leistung gemäß auslösendem OPS-Kode erbringt. Bei den auslösenden OPS-Kodes handelt es sich um die in der OP-Dokumentation bzw. im Krankenhausinformationssystem kodierten und freigegebenen Prozeduren, die in der QS-Filterbeschreibung als Einschlussprozeduren des jeweiligen QS-Verfahrens definiert sind. Idealerweise erfolgt der Arbeitsschritt der Diagnosen- und Leistungsverschlüsselung direkt im OP. Der "behandelnde Standort" ist der Standort, an dem die betreffende Operation durchgeführt wird. Wurden mehrere dokumentationspflichtige Leistungen (OPS-Kodes) während des stationären Aufenthaltes erbracht, ist der "behandelnde Standort" in Bezug auf die Erstprozedur zu dokumentieren.
10	Fachabteilung	□□□□ § 301-Vereinbarung: http://www.dkgev.de	-
Empfängerdaten			

11	einrichtungsinterne Identifikationsnummer des Patienten	□□□□□□□□□□□□ □□	Die (einrichtungsinterne) Identifikationsnummer wird dem Patienten von der Einrichtung zugewiesen. Sie verbleibt in der Einrichtung und wird nicht an die Datenannahmestelle übermittelt.
12	Liegt eine wirksame Einwilligung des Patienten zur weiteren Übermittlung personenbezogener QS-Daten (einschließlich ET-Nummer) an das Transplantationsregister vor?	<input type="checkbox"/> 0 = nein 1 = ja	Das Datenfeld ist als Grundlage der Datenübermittlung an das TX-Register gemäß § 15e Abs. 5 TPG von den Einrichtungen auszufüllen. Die Aufklärung und die wirksame Einwilligung muss die Vorgaben des § 15e Abs. 6 TPG erfüllen. Sind die Voraussetzungen des § 15e Abs. 6 TPG zum Zeitpunkt der Datenübermittlung erfüllt, ist im Datenfeld ein "ja" anzukreuzen. Eine wirksame Einwilligung liegt dann vor, wenn der Patient diese freiwillig gegeben hat und zu diesem Zeitpunkt kein Widerruf vorliegt. <u>Die Einwilligung seitens des Patienten ist nur einmalig notwendig und gilt bis zu einem möglichen Widerruf.</u>
<u>NEU</u>	<u>Wurde der Patient im Rahmen eines ärztlichen Aufklärungsgesprächs über die Einwilligung und die Folgen eines möglichen Widerrufs der Einwilligung zur Übermittlung der personenbezogenen Daten an das Transplantationsregister aufgeklärt? Wurde ein ärztliches Aufklärungsgespräch vor der Einwilligungsentscheidung des Patienten zur weiteren Übermittlung seiner QS-Daten an das Transplantationsregister geführt?</u>	<input type="checkbox"/> 0 = nein 1 = ja 9 = unbekannt	<u>Gemäß § 15e Abs. 6 TPG sind Patientinnen und Patienten durch eine Ärztin oder einen Arzt im Transplantationszentrum über die Bedeutung und Tragweite der Einwilligung zur Übermittlung der personenbezogenen Daten an das Transplantationsregister aufzuklären. Hierbei ist insbesondere darüber aufzuklären, dass im Fall des Widerrufs der datenschutzrechtlichen Einwilligung die bis dahin übermittelten Daten weiter verarbeitet werden dürfen.</u>
13	Aufnahmedatum Krankenhaus	□□.□□.□□□□	Besonderheiten bei der DRG-Fallzusammenführung Bei DRG-Fallzusammenführung (z.B. Wiederaufnahme innerhalb der DRG-Grenzverweildauer) ist das Aufnahmedatum des ersten Krankenhausaufenthaltes und das Entlassungsdatum des letzten Krankenhausaufenthaltes zu wählen. Die QS-Dokumentation bezieht sich somit auf den zusammengeführten Fall. <u>Beispiel</u> 1. Krankenhausaufenthalt vom 05.01.2021 bis zum 10.01.2021 2. Krankenhausaufenthalt (Wiederaufnahme) vom 15.01.2021 bis zum 20.01.2021 Das "Aufnahmedatum Krankenhaus" des zusammengeführten Falles ist der 05.01.2021, das "Entlassungsdatum Krankenhaus" ist der 20.01.2021.
14	Geburtsdatum	□□.□□.□□□□	-

15	Geschlecht	<input type="checkbox"/> 1 = männlich 2 = weiblich 3 = divers 8 = unbestimmt	-
16	Körpergröße	<input type="checkbox"/> <input type="checkbox"/> <input type="checkbox"/> Angabe in: cm Gültige Angabe: >= 1 cm Angabe ohne Warnung: <= 299 cm	Bitte geben Sie die Körpergröße des Patienten in Zentimetern an. Bei beiderseits Beinamputierten: Angabe der tatsächlichen Körpergröße.
17	Körpergewicht bei Aufnahme	<input type="checkbox"/> <input type="checkbox"/> <input type="checkbox"/> Angabe in: kg Gültige Angabe: >= 0 kg Angabe ohne Warnung: 30 - 230 kg	-
18	renale Grunderkrankung	<input type="checkbox"/> <input type="checkbox"/> <input type="checkbox"/> <input type="checkbox"/> siehe Schlüssel 1 "renale Grunderkrankung" https://era-edta-reg.org/	Bitte geben Sie hier die renale Grunderkrankung gemäß der Kodierliste "primary kidney disease" der ERA-EDTA an.:
19	Diabetes mellitus	<input type="checkbox"/> 0 = nein 1 = ja, diätetisch behandelt 2 = ja, orale Medikation 3 = ja, mit Insulin behandelt 4 = ja, unbehandelt	Dieses Feld ist nur auszufüllen bei isolierter Nierentransplantation oder einer Nierentransplantation mit anderen Organen als dem Pankreas Diabetes mellitus: Zuckerkrankheit ist definiert nach den 2004 ADA Recommendations(1) als wiederholter Nachweis von: <ul style="list-style-type: none"> Plasma-Glukose-Konzentrationen >= 200 mg/dl (>= 11,1 mmol/l) bei Gelegenheit gemessen mit klassischen Symptomen (Polyurie, Polydipsie, unerklärlicher Gewichtsverlust). oder <ul style="list-style-type: none"> Nüchtern-Plasma-Glucose-Konzentration >= 126 mg/dl (>= 7,0 mmol/l) nach mindesten 8 Stunden ohne Kalorienzufuhr. (1)2004 American Diabetes Association Clinical Practice Recommendations http://care.diabetesjournals.org/content/27/suppl_1
20	Dauer des Diabetes	<input type="checkbox"/> <input type="checkbox"/> <input type="checkbox"/> Angabe in: Jahre Gültige Angabe: >= 0 Jahre	Dieses Feld ist zu dokumentieren, wenn bei dem Patienten eine Pankreastransplantation durchgeführt wird (SPK, PAK, PA). Für Patienten mit einer isolierten Nierentransplantation oder einer Nierentransplantation mit anderen Organen kann dieses Feld ebenfalls ausgefüllt werden.
21	Dialysetherapie	<input type="checkbox"/> 0 = nein 1 = ja	Bitte nur dann "ja" angeben, wenn der Patient zum Zeitpunkt der Transplantation dauerhaft dialysepflichtig war.
wenn Feld 21 = 1			
22	Beginn der Dialysetherapie (Datum der Erstdialyse)	<input type="checkbox"/> <input type="checkbox"/> . <input type="checkbox"/> <input type="checkbox"/> . <input type="checkbox"/> <input type="checkbox"/> <input type="checkbox"/> <input type="checkbox"/>	Bitte geben Sie das Datum an, an dem die chronische Dialysetherapie wegen chronischer Niereninsuffizienz begonnen hat. Der erste Tag der Dialysetherapie wird wie folgt definiert: Eine chronische Dialysetherapie erhält ein Patient, wenn dieser mindestens 13 Wochen ohne Unterbrechung mindestens einmal pro Woche dialysiert wird. Ist dies der Fall, so ist das Datum der ersten Dialyse dieses Zeitraums (und nicht das Datum der ersten Dialyse nach 13

			Wochen) anzugeben. Bei vorangegangener Nierentransplantation gelten dieselben Bedingungen wie für die Meldung an Eurotransplant: Versagt die transplantierte Niere nach mehr als 90 Tagen nach der Transplantation, dann ist das Datum der ersten Dialyse nach Transplantatversagen anzugeben.
23	Dringlichkeit der Transplantation gemäß Medical Urgency Code ET-Status	<input type="checkbox"/> 1 = HU (High Urgency) 2 = ACO (Approved Combined Organ) 3 = T (Transplantable) 4 = SU (Special Urgency)	-
24	Blutgruppe des Empfängers	<input type="checkbox"/> 1 = A 2 = B 3 = 0 4 = AB	Hier bitte die Blutgruppe anhand des AB0-Systems angeben.
Transplantation (T)			
Transplantation			
25	Wievielte Transplantation während dieses Aufenthaltes?	<input type="checkbox"/> <input type="checkbox"/> Gültige Angabe: >= 1 Angabe ohne Warnung: <= 10	Anhand dieses Datenfeldes sind verschiedene dokumentationspflichtige Eingriffe während eines Aufenthaltes unterscheidbar. Innerhalb einer QS-Dokumentation zu einem Leistungsbereich darf dieselbe Eingriffsnummer nicht mehrfach vergeben werden. <u>Achtung:</u> Dieses Datenfeld darf von der QS-Software vorbelegt werden.
26	durchgeführte Transplantation	<input type="checkbox"/> 1 = isolierte Nierentransplantation 2 = simultane Pankreas-Nierentransplantation (SPK) 3 = Pankreastransplantation nach Nierentransplantation (PAK) 4 = isolierte Pankreastransplantation 5 = Kombination Niere mit anderen Organen 6 = Kombination Pankreas mit anderen Organen	Gleichzeitige Transplantationen von Niere und Pankreas sind immer mit Schlüssel "simultane Pankreas-Nierentransplantation (SPK)" zu dokumentieren, auch wenn simultan weitere Organe transplantiert werden.
wenn Feld 26 = 1			
27	Einzel- oder Doppeltransplantation	<input type="checkbox"/> 1 = isolierte Nierentransplantation (1 Organ) 2 = isolierte Nierentransplantation (2 Organe)	-
28	Retransplantation Niere	<input type="checkbox"/> 0 = nein 1 = ja	Wenn der Patient vor dieser Transplantation bereits eine Nierentransplantation erhalten hat, ist dieses Feld mit "ja" zu beantworten.
wenn Feld 28 = 1			
29	Wievielte Nierentransplantation?	<input type="checkbox"/>	Anzugeben ist die Anzahl der bisher durchgeführten Nierentransplantationen einschließlich des aktuellen Eingriffs.

		Angabe ohne Warnung: 1 - 2	
wenn Feld 29 > 1			
30	Datum der letzten Nierentransplantation	□□.□□.□□□□	-
Spenderdaten			
31	Spendertyp	<input type="checkbox"/> 1 = hirntot 2 = lebend	-
32	Spenderalter	□□□ Alter in Jahren Gültige Angabe: 0 - 200 Angabe ohne Warnung: <= 130	Alter in Jahren zum Zeitpunkt der Transplantation
33	Geschlecht des Spenders	<input type="checkbox"/> 1 = männlich 2 = weiblich 3 = divers 8 = unbestimmt	-
34	Blutgruppe des Spenders	<input type="checkbox"/> 1 = A 2 = B 3 = 0 4 = AB	Hier bitte die Blutgruppe anhand des AB0-Systems angeben.
wenn Feld 26 IN (1;2;5)			
35.1	Kreatininwert i.S. in mg/dl	□□,□ letzter vorliegender Wert Angabe in: mg/dl Gültige Angabe: >= 0,1 mg/dl Angabe ohne Warnung: 0,2 - 12 mg/dl	Bitte letzten dokumentierten Kreatininwert in mg/dl vor Nierenlebenspende oder postmortalen Spende eintragen, sofern die Bestimmung des Kreatininwertes in dieser Einheit erfolgt.
35.2	Kreatininwert i.S. in µmol/l	□□□□ letzter vorliegender Wert Angabe in: µmol/l Gültige Angabe: >= 1 µmol/l Angabe ohne Warnung: 18 - 1060 µmol/l	Bitte letzten dokumentierten Kreatininwert in µmol/l vor Nierenlebenspende oder postmortalen Spende eintragen, sofern die Bestimmung des Kreatininwertes in dieser Einheit erfolgt.
wenn Feld 31 = 1			
36	Todesursache	□□□ Spender siehe Schlüssel 2 "Todesursache"	-
Operation			
37	OP-Datum	□□.□□.□□□□	OPS-Datum: Wenn eine Angabe im Datenelement Operation enthalten ist, ist das Datum der Operation bzw. des Beginns der durchgeführten Prozedur zwingend anzugeben. Dabei soll dasselbe Datum wie im Krankenhausinformationssystem (KIS) bzw. Arztinformationssystem (AIS) verwendet werden.
38	Operation	1.□-□□□.□□ 2.□-□□□.□□ 3.□-□□□.□□	Die Kodierung geschieht nach dem am Aufnahmetag (stationär)/Behandlungstag (ambulant) gültigen OPS-Katalog: Im Jahr 2022 durchgeführte Operationen sind z.B. noch nach dem im Jahre 2021 gültigen OPS-Katalog zu

		4. □-□□□.□□ 5. □-□□□.□□ 6. □-□□□.□□ 7. □-□□□.□□ 8. □-□□□.□□ 9. □-□□□.□□ 10. □-□□□.□□ OPS http://www.dimdi.de	dokumentieren, wenn der Patient am 31.12.2021 aufgenommen worden ist.
39	Abbruch der Transplantation	<input type="checkbox"/> 0 = nein 1 = ja	-
wenn Feld 39 =0			
40	Organqualität zum Zeitpunkt der Transplantation	<input type="checkbox"/> 1 = gut 2 = mittel 3 = schlecht	Bitte "gut" angeben, wenn bei der makroskopischen Betrachtung ein unauffälliges Transplantat und eine gute Reperfusion des Transplantates vorliegt. Bitte "mittel" angeben, wenn mindestens eine der folgenden Bedingungen erfüllt ist: <ul style="list-style-type: none"> • atherosklerotische Veränderungen • mäßige Reperfusion des Transplantates Bitte "schlecht" angeben, wenn mindestens eine der folgenden Bedingungen erfüllt ist: <ul style="list-style-type: none"> • ausgeprägte atherosklerotische Veränderungen • anatomische Auffälligkeiten des Transplantates • schlechte Reperfusion des Transplantates
wenn Feld 26 IN (1;2;5)			
41	kalte Ischämiezeit Niere	□□□□ Angabe in: Minuten Gültige Angabe: 1 - 2880 Minuten Angabe ohne Warnung: <= 1440 Minuten	Die "kalte Ischämiezeit" ist definiert als Zeitspanne zwischen der Perfusion des Spenderorgans mit einer hypothermen Lösung nach intraoperativer Trennung von der Blutzufuhr und dem Stopp der Organkühlung bei der Implantation.
wenn Feld 26 IN (2;3;4;6)			
42	kalte Ischämiezeit Pankreas	□□□□ Angabe in: Minuten Gültige Angabe: 1 - 2160 Minuten Angabe ohne Warnung: <= 480 Minuten	Die "kalte Ischämiezeit" ist definiert als Zeitspanne zwischen der Perfusion des Spenderorgans mit einer hypothermen Lösung nach intraoperativer Trennung von der Blutzufuhr und dem Stopp der Organkühlung bei der Implantation.
Postoperativer Verlauf			
wenn Feld 26 IN (1;2;5) und wenn Feld 39 = 0			
43	funktionsierendes Nierentransplantat bei Entlassung	<input type="checkbox"/> 0 = nein 1 = ja	Funktionsfähigkeit des Transplantats zum Zeitpunkt der Entlassung. Bei einer Doppelnierentransplantation ist nur dann "nein" anzugeben, wenn es bei beiden Nierentransplantaten zu keiner Funktionsfähigkeit des Transplantats zum Zeitpunkt der Entlassung kommt. Wenn ein Transplantatverlust bzw. -versagen erfolgte, ist trotzdem eine Follow-up-Erhebung

			notwendig. Diese bezieht sich jedoch nur auf den Überlebensstatus.
wenn Feld 43 = 0			
44	postoperative Funktionsaufnahme des Transplantats	<input type="checkbox"/> 0 = nein 1 = ja	Hier ist "nein" zu dokumentieren, wenn es nach der Operation zu keiner Funktionsaufnahme des Transplantats gekommen ist (z. B. primäre Nichtfunktion oder bei Abbruch der Transplantation). Im Falle eines sekundären Transplantatversagens (z. B. bei Abstoßung oder späterer Explantation wegen Komplikationen) ist "ja" anzugeben. Bei einer Doppelnierentransplantation ist nur dann "nein" anzugeben, wenn es für beide Nierentransplantate zu keiner Funktionsaufnahme kommt.
wenn Feld 43 = 1 oder wenn Feld 44 = 1			
45	Anzahl postoperativer intermittierender Dialysen bis Funktionsaufnahme	<input type="checkbox"/> <input type="checkbox"/>	Es sind alle Dialysen während des stationären Aufenthalts zu dokumentieren, die nach der Transplantation bis zum Zeitpunkt der Entlassung erfolgten. Wird keine intermittierende Dialyse durchgeführt, ist "0" anzugeben.
46	Dauer der postoperativen kontinuierlichen Dialysen bis zur Funktionsaufnahme	<input type="checkbox"/> <input type="checkbox"/> <input type="checkbox"/> Angabe in: Stunden	Bei mehreren kontinuierlichen Dialysen ist die Stundenzahl zu addieren. Für Werte < x,5 h ist auf die letzte volle Stunde abzurunden. Für Werte >= x,5 h ist auf die nächst höhere volle Stunde aufzurunden. Wird keine kontinuierliche Dialyse durchgeführt, ist "0" anzugeben.
wenn Feld 39 = 0			
47	Komplikation nach Clavien-Dindo-Klassifikation	<input type="checkbox"/> 0 = nein 1 = Grad I (erlaubte Behandlungsoptionen) 2 = Grad II (weiterführende pharmakologische Behandlung, EKs, parenterale Ernährung) 3 = Grad III (chirurgische, radiologische oder endoskopische Intervention) 4 = Grad IV (lebensbedrohliche Komplikation) 5 = Grad V (Tod)	<u>Clavien-Dindo-Klassifikation:</u> Grad I = Jede Abweichung vom normalen postoperativen Verlauf ohne Notwendigkeit pharmakologischer Behandlung oder chirurgischer, radiologischer, endoskopischer Intervention. Erlaubte Behandlungsoptionen: Medikamente wie: Antipyretika, Analgetika, Diuretika, Elektrolyte; Physiotherapie; in diese Gruppe fallen ebenfalls Wundinfektionen, die am Patientenbett eröffnet werden. Grad II = Notwendigkeit pharmakologischer Behandlung mit anderen als bei Grad I erlaubten Medikamenten. Grad III = Notwendigkeit chirurgischer, radiologischer oder endoskopischer Intervention: <u>a: in Lokalanästhesie</u> <u>b: in Allgemeinnarkose</u> Grad IV = Lebensbedrohliche Komplikation (inklusive zentralnervöser Komplikation) die Behandlung auf der Intensivstation notwendig macht <u>a: Versagen eines Organsystems (inklusive Dialyse)</u> <u>b: Multiorganversagen</u> Grad V = Tod des Patienten <u>Bei mehreren aufgetretenen Komplikationen ist immer die schwerwiegendste anzugeben.</u> <u>Die Einstufung der Komplikation in die Clavien-</u>

			Dindo-Klassifikation erfolgt nach diagnostischem bzw. therapeutischem Handlungsbedarf. Die detaillierte Klassifikation wurde von Dindo et. al 2004 in Annals of Surgery publiziert: Dindo D, Demartines N, Clavien P-A. Classification of Surgical Complications: A New Proposal With Evaluation in a Cohort of 6336 Patients and Results of a Survey. Annals of Surgery. 2004;240(2):205-213. doi:10.1097/01.sla.0000133083.54934.ae.
wenn Feld 47 IN (1;2;3;4;5)			
48.1	Blutung	<input type="checkbox"/> 1 = ja	Gemeint ist jede Blutung, die eine Transfusion mit mehr als 1 Blutkonserven erfordert und jede Blutung, die eine operative Revision erfordert.
48.2	Reoperation erforderlich	<input type="checkbox"/> 1 = ja	Gemeint sind alle unvorhergesehenen Folgeeingriffe aufgrund von Komplikationen des Primäreingriffs. Zu dokumentieren sind z.B. alle Re-Operationen aufgrund von Gefäß- oder Ureterkomplikation, tiefer Infektion oder Platzbauch.
48.3	sonstige Komplikationen	<input type="checkbox"/> 1 = ja	-
wenn Feld 26 IN (2;3;4;6)			
49	Entnahme des Pankreastransplantats erforderlich	<input type="checkbox"/> 0 = nein 1 = ja	Wenn ein Transplantatverlust erfolgte, ist trotzdem eine Follow-up-Erhebung notwendig. Diese bezieht sich jedoch nur auf den Überlebensstatus.
wenn Feld 49 = 1			
50	Ursache für die Entnahme des Pankreastransplantats	<input type="checkbox"/> 1 = arterielle Thrombose 2 = venöse Thrombose 3 = Blutung 4 = Peritonitis/Abzess 5 = Nahtinsuffizienz 6 = Pankreatitis 7 = Rejektion 9 = andere	-
51	behandlungsbedürftige Abstoßung	<input type="checkbox"/> 0 = nein 1 = ja, Niere 2 = ja, Pankreas 3 = ja, Niere und Pankreas	Sind während des stationären Aufenthalts behandlungsbedürftige Abstoßungsreaktionen aufgetreten? Bitte mit "ja" dokumentieren, wenn eine Abstoßung histologisch nachgewiesen wurde oder wenn - auch bei fehlendem/negativen Biopsieergebnis - wie bei einer Abstoßung behandelt wurde.
wenn Feld 51 IN (1;2;3)			
52	Abstoßung durch Biopsie gesichert	<input type="checkbox"/> 0 = nein 1 = ja	Bitte mit "ja" dokumentieren, wenn die Abstoßung durch eine Biopsie histologisch nachgewiesen wurde.
Basis (B)			
Entlassung Empfänger			
53.1	Kreatininwert i.S. in mg/dl	<input type="checkbox"/> <input type="checkbox"/> <input type="checkbox"/> letzter vorliegender Wert vor Entlassung Angabe in: mg/dl Gültige Angabe: >= 0,1 mg/dl Angabe ohne Warnung: 0,2 - 12 mg/dl	Nur bei durchgeführter Nierentransplantation zu dokumentieren, wenn der Patient bei Entlassung nicht dialysepflichtig ist. Zu dokumentieren ist der zuletzt vorliegende Wert vor Entlassung.
53.2	Kreatininwert i.S. in µmol/l	<input type="checkbox"/> <input type="checkbox"/> <input type="checkbox"/> <input type="checkbox"/>	Nur bei durchgeführter Nierentransplantation zu dokumentieren, wenn der Patient bei

		<p>letzter vorliegender Wert vor Entlassung</p> <p>Angabe in: $\mu\text{mol/l}$ Gültige Angabe: $\geq 1 \mu\text{mol/l}$ Angabe ohne Warnung: 18 - 1060 $\mu\text{mol/l}$</p>	<p>Entlassung nicht dialysepflichtig ist. Zu dokumentieren ist der zuletzt vorliegende Wert vor Entlassung.</p>
54	Patient bei Entlassung insulinfrei?	<input type="checkbox"/> 0 = nein 1 = ja	<p>Nur bei durchgeführter Pankreastransplantation zu dokumentieren. Wenn ein Transplantatversagen erfolgte, ist trotzdem eine Follow-up-Erhebung notwendig. Diese bezieht sich jedoch nur auf den Überlebensstatus.</p>
55	Entlassungsdatum Krankenhaus	□□.□□.□□□□	<p>Besonderheiten bei der DRG-Fallzusammenführung Bei DRG-Fallzusammenführung (z.B. Wiederaufnahme innerhalb der DRG-Grenzverweildauer) ist das Aufnahmedatum des ersten Krankenhausaufenthaltes und das Entlassungsdatum des letzten Krankenhausaufenthaltes zu wählen. Die QS-Dokumentation bezieht sich somit auf den zusammengeführten Fall.</p> <p><u>Beispiel</u> 1. Krankenhausaufenthalt vom 05.01.2021 bis zum 10.01.2021 2. Krankenhausaufenthalt (Wiederaufnahme) vom 15.01.2021 bis zum 20.01.2021 Das "Aufnahmedatum Krankenhaus" des zusammengeführten Falles ist der 05.01.2021 das "Entlassungsdatum Krankenhaus" ist der 20.01.2021</p>
56	Entlassungsdiagnose(n)	1.□□□.□□ 2.□□□.□□ 3.□□□.□□ 4.□□□.□□ 5.□□□.□□ 6.□□□.□□ 7.□□□.□□ 8.□□□.□□ 9.□□□.□□ 10.□□□.□□ ... 30.□□□.□□ ICD-10-GM http://www.dimdi.de	<p>Es sollen die Entlassungsdiagnosen (Haupt- oder Nebendiagnosen) bzw. die Quartalsdiagnosen angegeben werden, die in inhaltlichem Zusammenhang mit der in diesem Leistungsbereich der Qualitätssicherung dokumentierten Leistung stehen. Die Kodierung geschieht nach dem am Aufnahmetag (stationär) bzw. Behandlungstag (ambulant) gültigen ICD-10-GM-Katalog: Im Jahr 2022 gestellte Entlassungsdiagnosen sind z.B. noch nach dem im Jahre 2021 gültigen ICD-10-GM-Katalog zu dokumentieren, wenn der Patient am 31.12.2021 aufgenommen worden ist.</p>
57	Entlassungsgrund	<input type="checkbox"/> siehe Schlüssel 3 "Entlassungsgrund" § 301-Vereinbarung: http://www.dkgev.de	-
wenn Feld 57 = '07'			
58	Todesursache	<u>1 = Infektion</u> <u>2 = kardiovaskulär</u> <u>3 = cerebrovaskulär</u> <u>4 = Malignom</u> <u>8 = andere</u> <u>9 = unbekannt</u>	-

		siehe Schlüssel 4 "Todesursache" https://era-edta-reg.org/	
--	--	--	--

Lange Schlüssel

Schlüssel 1 "renale Grunderkrankung"	<p>1 = Chronic renal failure, etiology uncertain</p> <p><u>10 = Glomerulonephritis, histologically NOT examined</u></p> <p><u>11 = Focal segmental glomerulosclerosis with nephrotic syndrome in children</u></p> <p><u>12 = IgA nephropathy (proven by immunofluorescence, not code 76 and not code 85)</u></p> <p><u>13 = Dense deposit disease membrano-proliferative GN, type II (proven by immunofluorescence and/or electron microscopy)</u></p> <p><u>14 = Membranous nephropathy</u></p> <p><u>15 = Membrano-proliferative GN, type I (proven by immunofluorescence and/or electron microscopy - not code 84 or 89)</u></p> <p><u>16 = Rapidly progressive GN without systemic disease (crescentic, histologically confirmed, not coded elsewhere)</u></p> <p><u>17 = Focal segmental glomerulosclerosis with nephrotic syndrome in adults</u></p> <p><u>19 = Glomerulonephritis, histologically examined</u></p> <p><u>20 = Pyelonephritis/Interstitial nephritis-cause not specified</u></p> <p><u>21 = Pyelonephritis/interstitial nephritis associated with neurogenic bladder</u></p> <p><u>22 = Pyelonephritis/interstitial nephritis due to congenital obstructive uropathy with or without vesico-ureteric reflux</u></p> <p><u>23 = Pyelonephritis/interstitial nephritis due to acquired obstructive uropathy</u></p> <p><u>24 = Pyelonephritis/interstitial nephritis due to vesico-ureteric reflux without obstruction</u></p> <p><u>25 = Pyelonephritis/interstitial nephritis due to urolithiasis</u></p> <p><u>29 = Pyelonephritis/interstitial nephritis due to other cause</u></p> <p><u>30 = Tubulo interstitial nephritis (not pyelonephritis)</u></p> <p><u>31 = Nephropathy due to analgesic drugs</u></p> <p><u>32 = Nephropathy due to cisplatin</u></p> <p><u>33 = Nephropathy due to cyclosporin A</u></p> <p><u>34 = Lead induced interstitial nephropathy</u></p> <p><u>39 = Nephropathy caused by other specific drug</u></p> <p><u>40 = Cystic kidney disease-type unspecified</u></p> <p><u>41 = Polycystic kidneys, adult type (dominant)</u></p> <p><u>42 = Polycystic kidneys, infantile (recessive)</u></p> <p><u>43 = Medullary cystic disease, including nephronophthisis</u></p> <p><u>49 = Cystic kidney disease-other specified type</u></p> <p><u>50 = Hereditary/Familial nephropathy-type unspecified</u></p> <p><u>51 = Hereditary nephritis with nerve deafness (Alport's syndrome)</u></p> <p><u>52 = Cystinosis</u></p> <p><u>53 = Primary oxalosis</u></p> <p><u>54 = Fabry's disease</u></p> <p><u>59 = Hereditary nephropathy-other</u></p> <p><u>60 = Congenital renal hypoplasia-type unspecified</u></p> <p><u>61 = Oligomeganephronic hypoplasia</u></p> <p><u>63 = Congenital renal dysplasia with or without urinary tract malformation</u></p> <p><u>66 = Syndrome of agenesis of abdominal muscles (Prune Belly syndrome)</u></p> <p><u>70 = Renal vascular disease-type unspecified</u></p> <p><u>71 = Renal vascular disease due to malignant hypertension (NO primary renal disease)</u></p> <p><u>72 = Renal vascular disease due to hypertension (NO primary renal disease)</u></p> <p><u>73 = Renal vascular disease due to polyarteritis</u></p> <p><u>74 = Wegener's granulomatosis</u></p> <p><u>75 = Ischemic renal disease / cholesterol embolism</u></p> <p><u>76 = Glomerulonephritis related to liver cirrhosis</u></p> <p><u>78 = Cryoglobulinemic glomerulonephritis</u></p> <p><u>79 = Renal vascular disease-classified</u></p> <p><u>80 = Diabetes Type I</u></p> <p><u>81 = Diabetes Type II</u></p> <p><u>82 = Myelomatosis/light chain deposit disease</u></p> <p><u>83 = Amyloidosis</u></p> <p><u>84 = Lupus erythematosus</u></p> <p><u>85 = Henoch-Schönlein purpura</u></p> <p><u>86 = Goodpasture's syndrome</u></p> <p><u>87 = Systemic sclerosis (scleroderma)</u></p>
--------------------------------------	---

	<p>88 = Hemolytic Uremic syndrome including Moschcowitz syndrome 89 = Multisystem disease-other specified type 90 = Cortical or tubular necrosis 91 = Tuberculosis 92 = Gout 93 = Nephrocalcinosis and hypercalcemic nephropathy 94 = Balkan nephropathy 95 = Kidney tumor 96 = Traumatic or surgical loss of kidney 99 = Other identified renal disorders</p> <p>1003 = Adult nephrotic syndrome—no histology 1019 = Nephrotic syndrome of childhood—steroid sensitive—no histology 1026 = Congenital nephrotic syndrome (CNS)—no histology 1035 = Congenital nephrotic syndrome (CNS)—Finnish type—no histology 1042 = Congenital nephrotic syndrome (CNS)—Finnish type—histologically proven 1057 = Congenital nephrotic syndrome (CNS)—diffuse mesangial sclerosis 1061 = Congenital nephrotic syndrome (CNS)—focal segmental glomerulosclerosis (FSGS) 1074 = Denys-Drash syndrome 1088 = Congenital nephrotic syndrome (CNS)—congenital infection 1090 = Minimal change nephropathy—no histology 1100 = Minimal change nephropathy—histologically proven 1116 = IgA nephropathy—no histology 1128 = IgA nephropathy—histologically proven 1137 = Familial IgA nephropathy—no histology 1144 = Familial IgA nephropathy—histologically proven 1159 = IgA nephropathy secondary to liver cirrhosis—no histology 1163 = IgA nephropathy secondary to liver cirrhosis—histologically proven 1171 = IgM—associated nephropathy 1185 = Membranous nephropathy—idiopathic 1192 = Membranous nephropathy—malignancy associated 1205 = Membranous nephropathy—drug induced 1214 = Membranous nephropathy—infection associated 1222 = Mesangiocapillary glomerulonephritis type 1 1233 = Mesangiocapillary glomerulonephritis type 2 (dense deposit disease) 1246 = Mesangiocapillary glomerulonephritis type 3 1251 = Idiopathic rapidly progressive (crescentic) glomerulonephritis 1267 = Primary focal segmental glomerulosclerosis (FSGS) 1279 = Familial focal segmental glomerulosclerosis (FSGS)—autosomal recessive—no histology 1280 = Familial focal segmental glomerulosclerosis (FSGS)—autosomal recessive—histologically proven 1298 = Familial focal segmental glomerulosclerosis (FSGS)—autosomal dominant—no histology 1308 = Familial focal segmental glomerulosclerosis (FSGS)—autosomal dominant—histologically proven 1312 = Focal segmental glomerulosclerosis (FSGS) secondary to obesity—no histology 1320 = Focal segmental glomerulosclerosis (FSGS) secondary to obesity—histologically proven 1331 = Diffuse endocapillary glomerulonephritis 1349 = Mesangial proliferative glomerulonephritis 1354 = Focal and segmental proliferative glomerulonephritis 1365 = Glomerulonephritis—secondary to systemic disease 1377 = Glomerulonephritis—histologically indeterminate 1383 = Systemic vasculitis—ANCA negative—histologically proven 1396 = Systemic vasculitis—ANCA positive—no histology 1401 = Granulomatosis with polyangiitis—no histology 1417 = Granulomatosis with polyangiitis—histologically proven 1429 = Microscopic polyangiitis—histologically proven 1438 = Churg-Strauss syndrome—no histology 1440 = Churg-Strauss syndrome—histologically proven 1455 = Polyarteritis nodosa 1464 = Anti-Glomerular basement membrane (GBM) disease / Goodpasture's syndrome—no histology 1472 = Anti-Glomerular basement membrane (GBM) disease / Goodpasture's syndrome—histologically proven 1486 = Systemic lupus erythematosus / nephritis—no histology 1493 = Systemic lupus erythematosus / nephritis—histologically proven</p>
--	---

1504 = Henoch-Schönlein purpura / nephritis — no histology
 1515 = Henoch-Schönlein purpura / nephritis — histologically proven
 1527 = Renal scleroderma / systemic sclerosis — no histology
 1536 = Renal scleroderma / systemic sclerosis — histologically proven
 1543 = Essential mixed cryoglobulinaemia — no histology
 1558 = Essential mixed cryoglobulinaemia — histologically proven
 1562 = Cryoglobulinaemia secondary to hepatitis C — no histology
 1570 = Cryoglobulinaemia secondary to hepatitis C — histologically proven
 1589 = Cryoglobulinaemia secondary to systemic disease — no histology
 1591 = Cryoglobulinaemia secondary to systemic disease — histologically proven
 1602 = Primary reflux nephropathy — sporadic
 1618 = Familial reflux nephropathy
 1625 = Congenital dysplasia / hypoplasia
 1639 = Multicystic dysplastic kidneys
 1641 = Renal dysplasia due to fetal ACE-inhibitor exposure
 1656 = Glomerulocystic disease
 1660 = Congenital pelvi ureteric junction obstruction
 1673 = Congenital vesico ureteric junction obstruction
 1687 = Posterior urethral valves
 1694 = Syndrome of agenesis of abdominal muscles — prune belly syndrome
 1706 = Congenital neurogenic bladder
 1710 = Bladder exstrophy
 1723 = Megacystis megaureter
 1734 = Oligomeganephronia
 1747 = Renal papillary necrosis
 1752 = Acquired obstructive uropathy / nephropathy
 1768 = Acquired obstructive nephropathy due to neurogenic bladder
 1775 = Obstructive nephropathy due to prostatic hypertrophy
 1781 = Obstructive nephropathy due to prostate cancer
 1799 = Obstructive nephropathy due to bladder cancer
 1809 = Obstructive nephropathy due to other malignancies
 1813 = Idiopathic retroperitoneal fibrosis
 1821 = Retroperitoneal fibrosis secondary to malignancies
 1832 = Calculus nephropathy / urolithiasis
 1845 = Calcium oxalate urolithiasis
 1850 = Enteric hyperoxaluria
 1866 = Magnesium ammonium phosphate (struvite) urolithiasis
 1878 = Uric acid urolithiasis
 1884 = Tubulointerstitial nephritis — no histology
 1897 = Tubulointerstitial nephritis — histologically proven
 1907 = Familial interstitial nephropathy — no histology
 1911 = Familial interstitial nephropathy — histologically proven
 1924 = Tubulointerstitial nephritis associated with autoimmune disease — no histology
 1930 = Tubulointerstitial nephritis associated with autoimmune disease — histologically proven
 1948 = Tubulointerstitial nephritis with uveitis (TINU) — no histology
 1953 = Tubulointerstitial nephritis with uveitis (TINU) — histologically proven
 1969 = Renal sarcoidosis — no histology
 1976 = Renal sarcoidosis — histologically proven
 1982 = Aristolochic acid nephropathy (Balkan / Chinese herb / endemic nephropathy) — no histology
 1995 = Aristolochic acid nephropathy (Balkan / Chinese herb / endemic nephropathy) — histologically proven
 2005 = Drug induced tubulointerstitial nephritis — no histology
 2014 = Drug induced tubulointerstitial nephritis — histologically proven
 2022 = Nephropathy due to analgesic drugs — no histology
 2033 = Nephropathy due to analgesic drugs — histologically proven
 2046 = Nephropathy due to ciclosporin — no histology
 2051 = Nephropathy due to ciclosporin — histologically proven
 2067 = Nephropathy due to tacrolimus — no histology
 2079 = Nephropathy due to tacrolimus — histologically proven
 2080 = Nephropathy due to aminoglycosides — no histology
 2098 = Nephropathy due to aminoglycosides — histologically proven
 2108 = Nephropathy due to amphotericin — no histology
 2112 = Nephropathy due to amphotericin — histologically proven
 2120 = Nephropathy due to cisplatin — no histology
 2131 = Nephropathy due to cisplatin — histologically proven
 2149 = Nephropathy due to lithium — no histology
 2154 = Nephropathy due to lithium — histologically proven

2165 – Lead induced nephropathy – no histology
 2177 – Lead induced nephropathy – histologically proven
 2183 – Acute urate nephropathy – no histology
 2196 – Acute urate nephropathy – histologically proven
 2203 – Chronic urate nephropathy – histologically proven
 2219 – Radiation nephritis
 2226 – Renal / perinephric abscess
 2235 – Renal tuberculosis
 2242 – Leptospirosis
 2257 – Hantavirus nephropathy
 2261 – Xanthogranulomatous pyelonephritis
 2274 – Nephropathy related to HIV – no histology
 2288 – Nephropathy related to HIV – histologically proven
 2290 – Schistosomiasis
 2300 – Other specific infection
 2316 – Diabetic nephropathy in type I diabetes – no histology
 2328 – Diabetic nephropathy in type I diabetes – histologically proven
 2337 – Diabetic nephropathy in type II diabetes – no histology
 2344 – Diabetic nephropathy in type II diabetes – histologically proven
 2359 – Chronic hypertensive nephropathy – no histology
 2363 – Chronic hypertensive nephropathy – histologically proven
 2371 – Malignant hypertensive nephropathy / accelerated hypertensive nephropathy – no histology
 2385 – Malignant hypertensive nephropathy / accelerated hypertensive nephropathy – histologically proven
 2392 – Ageing kidney – no histology
 2407 – Ischaemic nephropathy – no histology
 2411 – Ischaemic nephropathy / microvascular disease – histologically proven
 2424 – Renal artery stenosis
 2430 – Atheroembolic renal disease – no histology
 2448 – Atheroembolic renal disease – histologically proven
 2453 – Fibromuscular dysplasia of renal artery
 2469 – Renal arterial thrombosis / occlusion
 2476 – Renal vein thrombosis
 2482 – Cardiorenal syndrome
 2495 – Hepatorenal syndrome
 2509 – Renal amyloidosis
 2513 – AA amyloid secondary to chronic inflammation
 2521 – AL amyloid secondary to plasma cell dyscrasia
 2532 – Familial amyloid secondary to protein mutations – no histology
 2545 – Familial amyloid secondary to protein mutations – histologically proven
 2550 – Familial AA amyloid secondary to familial Mediterranean fever / TRAPS (Hibernian fever) – no histology
 2566 – Familial AA amyloid secondary to familial Mediterranean fever / TRAPS (Hibernian fever) – histologically proven
 2578 – Myeloma kidney – no histology
 2584 – Myeloma cast nephropathy – histologically proven
 2597 – Light chain deposition disease
 2606 – Immunotactoid / fibrillary nephropathy
 2610 – Haemolytic uraemic syndrome (HUS) – diarrhoea associated
 2623 – Atypical haemolytic uraemic syndrome (HUS) – diarrhoea negative
 2634 – Thrombotic thrombocytopenic purpura (TTP)
 2647 – Haemolytic uraemic syndrome (HUS) secondary to systemic disease
 2652 – Congenital haemolytic uraemic syndrome (HUS)
 2668 – Familial haemolytic uraemic syndrome (HUS)
 2675 – Familial thrombotic thrombocytopenic purpura (TTP)
 2681 – Nephropathy due to eclampsia
 2699 – Sickle cell nephropathy – no histology
 2702 – Sickle cell nephropathy – histologically proven
 2718 – Autosomal dominant (AD) polycystic kidney disease
 2725 – Autosomal dominant (AD) polycystic kidney disease type I
 2739 – Autosomal dominant (AD) polycystic kidney disease type II
 2741 – Autosomal recessive (AR) polycystic kidney disease
 2756 – Alport syndrome – no histology
 2760 – Alport syndrome – histologically proven
 2773 – Benign familial haematuria
 2787 – Thin basement membrane disease
 2794 – Cystic kidney disease
 2804 – Medullary cystic kidney disease type I
 2815 – Medullary cystic kidney disease type II

2827 = Uromodulin-associated nephropathy (familial juvenile hyperuricaemic nephropathy)
 2836 = Nephronophthisis
 2843 = Nephronophthisis—type 1 (juvenile type)
 2858 = Nephronophthisis—type 2 (infantile type)
 2862 = Nephronophthisis—type 3 (adolescent type)
 2870 = Nephronophthisis—type 4 (juvenile type)
 2889 = Nephronophthisis—type 5
 2891 = Nephronophthisis—type 6
 2901 = Primary Fanconi syndrome
 2917 = Tubular disorder as part of inherited metabolic diseases
 2929 = Dent disease
 2938 = Lowe syndrome (oculocerebrorenal syndrome)
 2940 = Inherited aminoaciduria
 2955 = Cystinuria
 2964 = Cystinosis
 2972 = Inherited renal glycosuria
 2986 = Hypophosphataemic rickets X-linked (XL)
 2993 = Hypophosphataemic rickets autosomal recessive (AR)
 3000 = Primary renal tubular acidosis (RTA)
 3016 = Proximal renal tubular acidosis (RTA)—type II
 3028 = Distal renal tubular acidosis (RTA)—type I
 3037 = Distal renal tubular acidosis with sensorineural deafness—gene mutations
 3044 = Nephrogenic diabetes insipidus
 3059 = Lesch-Nyhan syndrome—hypoxanthine guanine phosphoribosyl transferase deficiency
 3063 = Phosphoribosyl pyrophosphate synthetase (PRPPS) superactivity
 3071 = Alagille syndrome
 3085 = Bartter syndrome
 3092 = Gitelman syndrome
 3102 = Liddle syndrome
 3118 = Apparent mineralocorticoid excess
 3125 = Glucocorticoid suppressible hyperaldosteronism
 3139 = Inherited / genetic diabetes mellitus type II
 3141 = Pseudohypoaldosteronism type 1
 3156 = Pseudohypoaldosteronism type 2 (Gordon syndrome)
 3160 = Familial hypocalciuric hypercalcaemia
 3173 = Familial hypercalciuric hypocalcaemia
 3187 = Familial hypomagnesaemia
 3194 = Primary hyperoxaluria
 3207 = Primary hyperoxaluria type I
 3211 = Primary hyperoxaluria type II
 3224 = Fabry disease—no histology
 3230 = Fabry disease—histologically proven
 3248 = Xanthinuria
 3253 = Nail-patella syndrome
 3269 = Rubinstein-Taybi syndrome
 3276 = Tuberous sclerosis
 3282 = Von Hippel-Lindau disease
 3295 = Medullary sponge kidneys
 3305 = Horse-shoe kidney
 3314 = Frasier syndrome
 3322 = Branchio-oto-renal syndrome
 3333 = Williams syndrome
 3346 = Townes-Brocks syndrome
 3351 = Lawrence-Moon-Biedl / Bardet-Biedl syndrome
 3367 = Mitochondrial cytopathy
 3379 = Familial nephropathy
 3380 = Acute kidney injury
 3398 = Acute kidney injury due to hypovolaemia
 3403 = Acute kidney injury due to circulatory failure
 3419 = Acute kidney injury due to sepsis
 3426 = Acute kidney injury due to rhabdomyolysis
 3435 = Acute kidney injury due to nephrotoxicity
 3442 = Acute cortical necrosis
 3457 = Acute pyelonephritis
 3461 = Kidney tumour
 3474 = Renal cell carcinoma—histologically proven
 3488 = Transitional cell carcinoma—histologically proven
 3490 = Wilms tumour—histologically proven

	<p>3501 – Mesoblastic nephroma – histologically proven 3517 – Single kidney identified in adulthood 3529 – Chronic kidney disease (CKD) / chronic renal failure (CRF) caused by tumour nephrectomy 3538 – Chronic kidney disease (CKD) / chronic renal failure (CRF) due to traumatic loss of kidney 3540 – Chronic kidney disease (CKD) / chronic renal failure (CRF) due to donor nephrectomy 3555 – Chronic kidney disease (CKD) / chronic renal failure (CRF) – aetiology uncertain / unknown – no histology 3564 – Chronic kidney disease (CKD) / chronic renal failure (CRF) – aetiology uncertain / unknown – histologically proven 3572 – Haematuria and proteinuria – no histology 3604 – Nephrotic syndrome of childhood – steroid resistant – no histology 3615 – Nephrotic syndrome of childhood – no trial of steroids – no histology 3627 – Renal cysts and diabetes syndrome 3636 – Chronic urate nephropathy – no histology 3643 – Chronic renal failure due to systemic infection 3658 – Renal coloboma syndrome 3662 – Hypercalcaemic nephropathy 3670 – Retroperitoneal fibrosis secondary to peri-aortitis 3689 – Retroperitoneal fibrosis secondary to drugs 3691 – Renal failure 3708 – Chronic renal failure 3712 – Isolated haematuria – no histology 3720 – Isolated proteinuria – no histology 3731 – Primary hyperoxaluria type III 3749 – Glomerulonephritis – no histology 3754 – Focal segmental glomerulosclerosis (FSGS) secondary to HIV 3765 – Focal segmental glomerulosclerosis (FSGS) secondary to lithium 3777 – Focal segmental glomerulosclerosis (FSGS) secondary to sickle cell 3783 – Renal papillary necrosis caused by diabetes 3796 – Renal papillary necrosis caused by analgesics 3806 – Renal papillary necrosis caused by sickle cell 3810 – Kidney stones due to ARPT deficiency 3823 – Infiltration by lymphoma – histologically proven 3834 – Nephropathy due to pre-eclampsia</p>
Schlüssel 2 "Todesursache"	<p>216 = T_CAPI: Trauma: Schädel 217 = T_OTH: Trauma: Nicht anderweitig klassifizierbar 218 = CVA: Zerebrovaskuläres Ereignis, nicht anderweitig klassifizierbar 219 = CIRC: Kreislauf, nicht anderweitig klassifizierbar 220 = RESP: Atmung, nicht anderweitig klassifizierbar 221 = BRAIN: Hirntumor, nicht anderweitig klassifizierbar 222 = ANENC: Anenzephalus 223 = NAO: Nicht traumatische Todesursache, anderweitig nicht klassifizierbar 224 = S_HEAD: Suizid: Schädel-Hirn-Verletzung 225 = S_DRUG: Suizid: Medikamente / Drogen 226 = OTH: Suizid: Anderweitig nicht klassifizierbar 228 = MAL: Bösartige Erkrankungen 229 = CBL: Intrazerebrale Blutung 230 = CID: Ischämischer Insult 231 = BRA12: Hirntumor, Astrozytom Grad 1 oder 2 232 = BRA3: Hirntumor, Astrozytom Grad 3 233 = BRAM: Hirntumor, bösartig 234 = SAB: Subarachnoidalblutung 235 = SDH: Subdurales Hämatom 236 = EDH: Epidurales Hämatom 237 = RSA: Atmung: Status Asthmaticus 238 = REP: Atmung: Epiglottitis / Laryngitis 239 = CIAM: Kreislauf: Akuter Myokardinfarkt 240 = CIRM: Kreislauf: Akuter Myokardinfarkt, Rezidiv 241 = CICA: Kreislauf: Herzstillstand 242 = BRBE: Hirntumor, gutartig 243 = CSE: Status Epilepticus 244 = CMB: Meningitis: Bakteriell 245 = CMV: Meningitis: Viral 246 = CMU: Meningitis: Nicht anderweitig klassifizierbar 247 = TLA: Trauma: Reiseunfall zu Lande 248 = TWA: Trauma: Reiseunfall zu Wasser 249 = TFA: Trauma: Sturz</p>

	<p>250 = TDR: Trauma: Ertrinken 251 = TSU: Trauma: Ersticken 252 = TGS: Trauma: Exposition gegenüber Gasen / Rauch / Dampf 253 = TME: Trauma: Mechanisch 254 = SRE: Suizid : Atemwege 255 = SJU: Suizid : Sturz 256 = MME: Medizinische Komplikation : Medikamente 257 = MSU: Medizinische Komplikation : chirurgische / medizinische Behandlung 258 = MDI: Medizinische Komplikation : Diagnostische Intervention</p>
Schlüssel 3 "Entlassungsgrund"	<p>01 = Behandlung regulär beendet 02 = Behandlung regulär beendet, nachstationäre Behandlung vorgesehen 03 = Behandlung aus sonstigen Gründen beendet 04 = Behandlung gegen ärztlichen Rat beendet 05 = Zuständigkeitswechsel des Kostenträgers 06 = Verlegung in ein anderes Krankenhaus 07 = Tod 08 = Verlegung in ein anderes Krankenhaus im Rahmen einer Zusammenarbeit (§ 14 Abs. 5 Satz 2 BPFIV in der am 31.12.2003 geltenden Fassung) 09 = Entlassung in eine Rehabilitationseinrichtung 10 = Entlassung in eine Pflegeeinrichtung 11 = Entlassung in ein Hospiz 13 = externe Verlegung zur psychiatrischen Behandlung 14 = Behandlung aus sonstigen Gründen beendet, nachstationäre Behandlung vorgesehen 15 = Behandlung gegen ärztlichen Rat beendet, nachstationäre Behandlung vorgesehen 17 = interne Verlegung mit Wechsel zwischen den Entgeltbereichen der DRG-Fallpauschalen, nach der BPFIV oder für besondere Einrichtungen nach § 17b Abs. 1 Satz 15 KHG 22 = Fallabschluss (interne Verlegung) bei Wechsel zwischen voll-, teilstationärer und stationsäquivalenter Behandlung 25 = Entlassung zum Jahresende bei Aufnahme im Vorjahr (für Zwecke der Abrechnung - § 4 PEPPV) 28 = Behandlung regulär beendet, beatmet entlassen 29 = Behandlung regulär beendet, beatmet verlegt</p>
Schlüssel 4 "Todesursache"	<p>000 = Cause of death uncertain / not determined 011 = Myocardial ischaemia and infarction 012 = Hyperkalaemia 013 = Haemorrhagic pericarditis 014 = Other causes of cardiac failure 015 = Cardiac arrest / sudden death; other cause or unknown 016 = Hypertensive cardiac failure 017 = Hypokalaemia 018 = Fluid overload / pulmonary oedema 021 = Pulmonary embolus 022 = Cerebro-vascular accident, other cause or unspecified 023 = Gastro-intestinal haemorrhage 024 = Haemorrhage from graft site 025 = Haemorrhage from vascular access or dialysis circuit 026 = Haemorrhage from ruptured vascular aneurysm (not code 22 or 23) 027 = Haemorrhage from surgery (not code 23, 24 or 26) 028 = Other haemorrhage (not codes 23-27) 029 = Mesenteric infarction 031 = Pulmonary infection (bacterial - not code 73) 032 = Pulmonary infection (viral) 033 = Pulmonary infection (fungal or protozoal; parasitic) 034 = Infections elsewhere except virus hepatitis 035 = Septicaemia 036 = Tuberculosis (lung) 037 = Tuberculosis (elsewhere) 038 = Generalized viral infection 039 = Peritonitis (all causes except for Peritoneal Dialysis) 041 = Liver disease due to hepatitis B virus 042 = Liver disease due to other viral hepatitis 043 = Liver disease due to drug toxicity 044 = Cirrhosis - not viral 045 = Cystic liver disease 046 = Liver failure - cause unknown 051 = Patient refused further treatment for ESRF</p>

	<p>052 = Suicide 053 = ESRF treatment ceased for any other reason 054 = ESRF treatment withdrawn for medical reasons 061 = Uremia caused by graft failure 062 = Pancreatitis 063 = Bone marrow depression 064 = Cachexia 066 = Malignant disease, possibly induced by immunosuppressive therapy 067 = Malignant disease: solid tumors except those of 66 068 = Malignant disease: lymphoproliferative disorders except those of 66 069 = Dementia 070 = Peritonitis (sclerosing, with peritoneal dialysis) 071 = Perforation of peptic ulcer 072 = Perforation of colon 073 = Chronic obstructive airways disease 081 = Accident related to ESRF treatment (not code 25) 082 = Accident unrelated to ESRF treatment 099 = Other identified cause of death 100 = Peritonitis (bacterial, with peritoneal dialysis) 101 = Peritonitis (fungal, with peritoneal dialysis) 102 = Peritonitis (due to other cause, with peritoneal dialysis)</p>
--	--

Datenfeldbeschreibung und Ausfüllhinweise

Nieren- und Pankreas- (Nieren-) transplantation Follow-up (PNTXFU)

Zeile	Bezeichnung	Datenfeldeigenschaften	Ausfüllhinweis
Basis (B)			
Basisdokumentation			
Art der Versicherung			
1	Institutionskennzeichen der Krankenkasse der Versichertenkarte	□□□□□□□□	Das Datenfeld "Institutionskennzeichen der Krankenkasse der Versichertenkarte" wird von den Krankenhäusern und von Arztpraxen an externe Stellen übermittelt (z.B. Datenübermittlung nach § 21 KHEntgG oder § 301 Abs. 3 SGB V). Es kann automatisch aus dem Krankenhausinformationssystem (KIS) bzw. Arztinformationssystem (AIS) übernommen werden. <u>Achtung:</u> Es dürfen nur die ersten zwei Ziffern des 9-stelligen Institutionskennzeichens exportiert werden.
2	besonderer Personenkreis	□□ § 301-Vereinbarung	-
Patientenidentifizierende Daten			
3	eGK-Versichertennummer	□□□□□□□□□□	Das Datenfeld "eGK-Versichertennummer" des Versicherten wird von den Krankenhäusern und von Arztpraxen an externe Stellen übermittelt (z.B. Datenübermittlung nach § 21 KHEntgG oder § 301 Abs. 3 SGB V). Diese Information ist nur für gesetzlich Versicherte relevant. Wenn es sich um einen solchen Fall (gesetzlich versicherter Patient) handelt, muss die Information im QS-Datensatz dokumentiert werden. Sie kann automatisch aus dem Krankenhaus-Informationssystem (KIS) bzw. Arztinformationssystem (AIS) übernommen werden. <u>Achtung:</u> Dieses Datenfeld ist vor dem QS-Export an die zuständige Datenannahmestelle mit dem öffentlichen Schlüssel der Vertrauensstelle zu verschlüsseln. Dieses Datenfeld wird bei Follow-up für Transplantationen in den Jahren 2017 bis 2019 nicht an die Datenannahmestelle übermittelt.
4	Der Patient verfügt über keine eGK-Versichertennummer.	□ 1 = ja	Das Datenfeld "eGK-Versichertennummer" ist für alle Patienten zu dokumentieren, die in der gesetzlichen Krankenversicherung versichert sind. In diesen Fällen beginnt das Institutionskennzeichen der Krankenkasse der Versichertenkarte in der Regel mit der Zeichenkette 10. In einigen Ausnahmefällen ist dies auch der

			<p>Fall, obwohl es sich nicht um einen Patienten handelt, der in der gesetzlichen Krankenversicherung versichert ist. Hierbei kann es sich beispielsweise um Versicherte der Postbeamtenkrankenkasse handeln. In diesen Fällen ist das Datenfeld mit "ja" zu beantworten, da der Patient über keine eGK-Versichertennummer verfügt.</p> <p>Achtung: Dieses Datenfeld ist manuell zu dokumentieren und darf nicht von der QS-Software vorbelegt werden.</p>
5	ET-Nummer	□□□□□□	ET - Nummer aus ENIS
6	Liegt eine wirksame Einwilligung des Patienten zur weiteren Übermittlung personenbezogener QS-Daten (einschließlich ET-Nummer) an die Bundesauswertungsstelle vor?	<input type="checkbox"/> 0 = nein 1 = ja	<p>Diese Einwilligung ist die Grundlage für die Nutzung personenbezogener Daten bei nicht gesetzlich versicherten Patientinnen und Patienten im Rahmen der externen QS. Bei Follow-up für Transplantationen in den Jahren 2017 bis 2019 wird die ET-Nummer nicht zur Nutzung für QS-Zwecke übermittelt; für Transplantationen, die in den Jahren 2017 bis 2019 durchgeführt worden sind, entfällt somit dieses Datenfeld.</p>
Leistungserbringeridentifizierende Daten			
Krankenhaus			
7	Institutionskennzeichen	□□□□□□□□ http://www.arge-ik.de	<p>Gemäß § 293 SGB V wird bei der Datenübermittlung zwischen den gesetzlichen Krankenkassen und den Leistungserbringern ein Institutionskennzeichen (IK) als eindeutige Identifizierung verwendet. Mit diesem IK sind auch die für die Vergütung der Leistungen maßgeblichen Kontoverbindungen verknüpft. Die IK werden durch die "Sammel- und Vergabestelle Institutionskennzeichen (SVI)" der Arbeitsgemeinschaft Institutionskennzeichen in Sankt Augustin (SVI, Alte Heerstraße 111, 53757 Sankt Augustin) vergeben und gepflegt. Hier ist das bei der Registrierung für die Qualitätssicherung angegebene IK zu verwenden.</p> <p>Achtung: Dieses Datenfeld darf von der QS-Software vorbelegt werden.</p>
8	entlassender Standort	□□□□□□□□	In diesem Datenfeld ist die Standortnummer desjenigen Standortes zu dokumentieren, aus dem der Patient nach Beendigung des stationären Aufenthaltes entlassen wird.
9	Fachabteilung	□□□□ § 301-Vereinbarung: http://www.dkgev.de	-
Empfängerdaten			
10	einrichtungsinterne Identifikationsnummer des Patienten	□□□□□□□□□□□□□□□□	Die (einrichtungsinterne) Identifikationsnummer wird dem Patienten von der Einrichtung zugewiesen. Sie verbleibt in der

			Einrichtung und wird nicht an die Datenannahmestelle übermittelt.
11	Liegt eine wirksame Einwilligung des Patienten zur weiteren Übermittlung personenbezogener QS-Daten (einschließlich ET-Nummer) an das Transplantationsregister vor?	<input type="checkbox"/> 0 = nein 1 = ja	Das Datenfeld ist als Grundlage der Datenübermittlung an das TX-Register gemäß § 15e Abs. 5 TPG von den Einrichtungen auszufüllen. Die Aufklärung und die wirksame Einwilligung muss die Vorgaben des § 15e Abs. 6 TPG erfüllen. Sind die Voraussetzungen des § 15e Abs. 6 TPG zum Zeitpunkt der Datenübermittlung erfüllt, ist im Datenfeld ein "ja" anzukreuzen. Eine wirksame Einwilligung liegt dann vor, wenn der Patient diese freiwillig gegeben hat und zu diesem Zeitpunkt kein Widerruf vorliegt. <u>Die Einwilligung seitens des Patienten ist nur einmalig notwendig und gilt bis zu einem möglichen Widerruf.</u>
NEU	<u>Wurde der Patient im Rahmen eines ärztlichen Aufklärungsgesprächs über die Einwilligung und die Folgen eines möglichen Widerrufs der Einwilligung zur Übermittlung der personenbezogenen Daten an das Transplantationsregister aufgeklärt? Wurde ein ärztliches Aufklärungsgespräch vor der Einwilligungsentscheidung des Patienten zur weiteren Übermittlung seiner QS-Daten an das Transplantationsregister geführt?</u>	<input type="checkbox"/> 0 = nein 1 = ja 9 = unbekannt	<u>Gemäß § 15e Abs. 6 TPG sind Patientinnen und Patienten durch eine Ärztin oder einen Arzt im Transplantationszentrum über die Bedeutung und Tragweite der Einwilligung zur Übermittlung der personenbezogenen Daten an das Transplantationsregister aufzuklären. Hierbei ist insbesondere darüber aufzuklären, dass im Fall des Widerrufs der datenschutzrechtlichen Einwilligung die bis dahin übermittelten Daten weiter verarbeitet werden dürfen.</u>
12	Geburtsdatum	□□.□□.□□□□	-
13	Geschlecht	<input type="checkbox"/> 1 = männlich 2 = weiblich 3 = divers 8 = unbestimmt	-
Transplantation			
14	durchgeführte Transplantation	<input type="checkbox"/> 1 = isolierte Nierentransplantation 2 = simultane Pankreas-Nierentransplantation (SPK) 3 = Pankreastransplantation nach Nierentransplantation (PAK) 4 = isolierte Pankreastransplantation 5 = Kombination Niere mit anderen Organen 6 = Kombination Pankreas mit anderen Organen	Gleichzeitige Transplantationen von Niere und Pankreas sind immer mit Schlüssel "simultane Pankreas-Nierentransplantation (SPK)" zu dokumentieren, auch wenn simultan weitere Organe transplantiert werden.
15	Datum der letzten Transplantation	□□.□□.□□□□	Bitte geben Sie das Datum der Transplantation an, die die

			Dokumentationspflicht für diesen Follow-up-Bogen ausgelöst hat.
16	Datum der Follow-up-Erhebung	□□.□□.□□□□	Bitte geben Sie das Datum an, an dem die Follow-up-Untersuchung stattgefunden hat. Wenn die notwendigen Followup-Informationen telefonisch oder schriftlich erhoben wurden, geben Sie bitte das Datum an, an dem die übermittelten Laborwerte erhoben wurden.
17	Follow-up-Zeitpunkt nach Transplantation	<input type="checkbox"/> 1 = 1-Jahres-Follow-up 2 = 2-Jahres-Follow-up 3 = 3-Jahres-Follow-up 4 = 5-Jahres-Follow-up 5 = 90-Tage-Follow-up	Bitte geben Sie den Follow-up-Zeitpunkt an. Eine Dokumentationsverpflichtung besteht für das Follow-up 90 Tage sowie 1, 2, 3, und 5 Jahre nach der Transplantation.
18	Art der Follow-up-Erhebung	<input type="checkbox"/> 1 = Patient war persönlich im KH 2 = telefonischer Kontakt mit Patient 3 = telefonischer Kontakt mit weiterbehandelndem Arzt 4 = schriftliche Information vom weiterbehandelnden Arzt 5 = Information durch Angehörigen/Betreuer/Spender 6 = kein Kontakt zu Patient, weiterbehandelndem Arzt oder Angehörigen/Betreuer/Spender	-
19	Patient verstorben	<input type="checkbox"/> 0 = nein 1 = ja 9 = unbekannt oder Follow-up nicht möglich	-
wenn Feld 19 = 1			
20	Todesdatum	□□.□□.□□□□	-
21	Todesursache	<u>1 = Infektion</u> <u>2 = kardiovaskulär</u> <u>3 = cerebrovaskulär</u> <u>4 = Malignom</u> <u>8 = andere</u> <u>9 = unbekannt</u> □□□□ siehe Schlüssel 1 "Totoursache" https://era-edta-reg.org/	Bitte geben Sie hier die Todesursache gemäß der Kodierliste "cause of death" der ERA-EDTA an:–
22.1	Komplikation nach Clavien-Dindo-Klassifikation	<input type="checkbox"/> <u>0 = nein</u> <u>1 = chirurgische, radiologische oder endoskopische Intervention</u> <u>2 = lebensbedrohliche Komplikation</u> <u>3 = Tod</u> <u>9 = sonstige Komplikation</u> <u>0 = nein</u> <u>1 = Grad I (erlaubte Behandlungsoptionen)</u>	Bitte dokumentieren Sie „sonstige Komplikation“ sofern es sich nicht um eine chirurgische, radiologische oder endoskopische Intervention, eine lebensbedrohliche Komplikation oder den Tod der Patientin / des Patienten handelt. Bei mehreren aufgetretenen Komplikationen ist immer die schwerwiegendste innerhalb des jeweiligen Follow-up-Jahres anzugeben. Clavien-Dindo-Klassifikation:

		<p>2 = Grad II (weiterführende pharmakologische Behandlung, EKS, parenterale Ernährung)</p> <p>3 = Grad III (chirurgische, radiologische oder endoskopische Intervention)</p> <p>4 = Grad IV (lebensbedrohliche Komplikation)</p> <p>5 = Grad V (Tod)</p>	<p>Grad I = Jede Abweichung vom normalen postoperativen Verlauf ohne Notwendigkeit pharmakologischer Behandlung oder chirurgischer, radiologischer, endoskopischer Intervention. Erlaubte Behandlungsoptionen: Medikamente wie: Antipyretika, Analgetika, Diuretika, Elektrolyte, Physiotherapie; in diese Gruppe fallen ebenfalls Wundinfektionen, die am Patientenbett eröffnet werden.</p> <p>Grad II = Notwendigkeit pharmakologischer Behandlung mit anderen als bei Grad I erlaubten Medikamenten.</p> <p>Grad III = Notwendigkeit chirurgischer, radiologischer oder endoskopischer Intervention: a: in Lokalanästhesie b: in Allgemeinnarkose</p> <p>Grad IV = Lebensbedrohliche Komplikation (inklusive zentralnervöser Komplikation) die Behandlung auf der Intensivstation notwendig macht a: Versagen eines Organsystems (inklusive Dialyse) b: Multiorganversagen</p> <p>Grad V = Tod des Patienten</p> <p>Die Einstufung der Komplikation in die Clavien-Dindo-Klassifikation erfolgt nach diagnostischem bzw. therapeutischem Handlungsbedarf. Die detaillierte Klassifikation wurde von Dindo et. al 2004 in Annals of Surgery publiziert: Dindo D, Demartines N, Clavien P-A. Classification of Surgical Complications: A New Proposal With Evaluation in a Cohort of 6336 Patients and Results of a Survey. Annals of Surgery. 2004;240(2):205-213. doi:10.1097/01.sla.0000133083.54934.ae</p>
22.2	unbekannt, ob Komplikation vorliegt	<input type="checkbox"/> 1 = ja	<p>Dieses Feld ist mit "ja" anzugeben, wenn der Überlebensstatus des Patienten unbekannt ist bzw. wenn Komplikationen nicht sicher ausgeschlossen werden können.</p>
23	Transplantatversagen Niere	<input type="checkbox"/> 0 = nein 1 = ja 9 = unbekannt	<p>Unter Transplantatversagen ist der Beginn einer erneuten Dialysetherapie oder die unmittelbare Re-Transplantation zu verstehen. Seit 2013 besteht eine Dokumentationspflicht für alle FU-Jahre (1, 2 und 3), auch wenn ein Transplantatverlust bzw. -versagen bereits angegeben wurde. Dies gilt für alle Patienten, die ab dem 01.01.2012 eine Nieren- oder Pankreastransplantation erhalten haben. Für Patienten mit Transplantatversagen bzw. -verlust ist im Follow-up lediglich die Angabe des Überlebensstatus</p>

			erforderlich. Laborwerte o.ä. müssen nicht notwendigerweise erhoben werden.
wenn Feld 23 = 1			
24	Datum Transplantatversagen Niere	<input type="text"/> . <input type="text"/> <input type="text"/> . <input type="text"/> <input type="text"/> <input type="text"/>	-
25	Ursache Transplantatversagen Niere	<input type="checkbox"/> 1 = Rejektion 2 = Gefäßverschluss 3 = Blutung 4 = Infektion im OP-Bereich 5 = Rekurrenz der Grunderkrankung 6 = De Novo Nierenerkrankung 7 = primäre Nichtfunktion 8 = andere 9 = unbekannt	-
wenn Feld 23 IN (0;9)			
26.1	Kreatininwert i.S. in mg/dl	<input type="checkbox"/> <input type="checkbox"/> , Follow-up Angabe in: mg/dl Gültige Angabe: >= 0,1 mg/dl Angabe ohne Warnung: 0,2 - 12 mg/dl	Bitte aktuellen Kreatininwert in mg/dl angeben, sofern die Bestimmung des Kreatininwertes in dieser Einheit erfolgt und der Patient nicht dialysepflichtig ist.
26.2	Kreatininwert i.S. in µmol/l	<input type="checkbox"/> <input type="checkbox"/> <input type="checkbox"/> Follow-up Angabe in: µmol/l Gültige Angabe: >= 0 µmol/l Angabe ohne Warnung: 18 - 1060 µmol/l	Bitte aktuellen Kreatininwert in µmol/l angeben, sofern die Bestimmung des Kreatininwertes in dieser Einheit erfolgt und der Patient nicht dialysepflichtig ist.
26.3	Kreatininwert i.S. unbekannt	<input type="checkbox"/> Follow-up 1 = ja	-
wenn Feld 14 IN (1;2;3;5) und wenn Feld 19 = 0 und wenn Feld 23 = 0 und wenn Feld 17 = 5			
27	behandlungsbedürftige Abstoßung der Niere seit Entlassung	<input type="checkbox"/> 0 = nein 1 = ja 9 = unbekannt	Ist nach der Entlassung aus dem Krankenhaus (stationärer Aufenthalt zu der Nierentransplantation) (mindestens) eine behandlungsbedürftige Abstoßung aufgetreten? Bitte mit "ja" dokumentieren, wenn eine Abstoßung histologisch nachgewiesen wurde oder wenn - auch bei fehlendem/negativem Biopsieergebnis - wie bei einer Abstoßung behandelt wurde.
wenn Feld 27 = 1			
28	Abstoßung der Niere durch Biopsie gesichert	<input type="checkbox"/> 0 = nein 1 = ja	Bitte mit "ja" dokumentieren, wenn die Abstoßung durch eine Biopsie histologisch nachgewiesen wurde.
wenn Feld 14 IN (2;3;4;6) und wenn Feld 19 = 0			
29	Patient bei Follow-up-Untersuchung insulinfrei?	<input type="checkbox"/> 0 = nein 1 = ja 9 = unbekannt	Bitte nur bei durchgeführter Pankreastransplantation dokumentieren
wenn Feld 29 = 0			
30	Beginn der Insulintherapie	<input type="text"/> . <input type="text"/> <input type="text"/> . <input type="text"/> <input type="text"/> <input type="text"/>	Bitte nur bei durchgeführter Pankreastransplantation dokumentieren,

		wenn der Patient zum Zeitpunkt des Follow-up insulinpflichtig ist.
--	--	--

Lange Schlüssel

Schlüssel 1 "Todesursache"	<p>000 = Cause of death uncertain / not determined 011 = Myocardial ischaemia and infarction 012 = Hyperkalaemia 013 = Haemorrhagic pericarditis 014 = Other causes of cardiac failure 015 = Cardiac arrest / sudden death; other cause or unknown 016 = Hypertensive cardiac failure 017 = Hypokalaemia 018 = Fluid overload / pulmonary oedema 021 = Pulmonary embolus 022 = Cerebrovascular accident, other cause or unspecified 023 = Gastro-intestinal haemorrhage 024 = Haemorrhage from graft site 025 = Haemorrhage from vascular access or dialysis circuit 026 = Haemorrhage from ruptured vascular aneurysm (not code 22 or 23) 027 = Haemorrhage from surgery (not code 23, 24 or 26) 028 = Other haemorrhage (not codes 23-27) 029 = Mesenteric infarction 031 = Pulmonary infection (bacterial – not code 73) 032 = Pulmonary infection (viral) 033 = Pulmonary infection (fungal or protozoal; parasitic) 034 = Infections elsewhere except virus hepatitis 035 = Septicaemia 036 = Tuberculosis (lung) 037 = Tuberculosis (elsewhere) 038 = Generalized viral infection 039 = Peritonitis (all causes except for Peritoneal Dialysis) 041 = Liver disease due to hepatitis B virus 042 = Liver disease due to other viral hepatitis 043 = Liver disease due to drug toxicity 044 = Cirrhosis – not viral 045 = Cystic liver disease 046 = Liver failure – cause unknown 051 = Patient refused further treatment for ESRF 052 = Suicide 053 = ESRF treatment ceased for any other reason 054 = ESRF treatment withdrawn for medical reasons 061 = Uremia caused by graft failure 062 = Pancreatitis 063 = Bone marrow depression 064 = Cachexia 066 = Malignant disease, possibly induced by immunosuppressive therapy 067 = Malignant disease: solid tumors except those of 66 068 = Malignant disease: lymphoproliferative disorders except those of 66 069 = Dementia 070 = Peritonitis (sclerosing, with peritoneal dialysis) 071 = Perforation of peptic ulcer 072 = Perforation of colon 073 = Chronic obstructive airways disease 081 = Accident related to ESRF treatment (not code 25) 082 = Accident unrelated to ESRF treatment 099 = Other identified cause of death 100 = Peritonitis (bacterial, with peritoneal dialysis) 101 = Peritonitis (fungal, with peritoneal dialysis) 102 = Peritonitis (due to other cause, with peritoneal dialysis)</p>
----------------------------	---

Aufstellung der zu dokumentierenden Datensätze (Soll)

im Rahmen von einrichtungs- und sektorenübergreifenden Maßnahmen der Qualitätssicherung nach §§ 136 ff. SGB V

Aufstellung der **Zahl der zu dokumentierenden Datensätze (Soll) für selektivvertraglich tätige Vertragsärztinnen und Vertragsärzte** gemäß § 15 Abs. 2 der Richtlinie zur datengestützten einrichtungsübergreifenden Qualitätssicherung (DeQS-RL), die an die Vertrauensstelle als Datenannahmestelle zu übermitteln sind.

Leistungserbringer:	
Betriebsstättennummer:	
Erfassungszeitraum von:	
Erfassungszeitraum bis:	
QS-Filter-Software / Version:/.....	
Erstellungsdatum:	
Ich/Wir haben für im Rahmen von Selektivverträgen behandelte Patienten die folgenden Anzahlen von Datensätzen erfasst, für die gemäß DeQS-RL des Gemeinsamen Bundesausschusses eine Dokumentationspflicht besteht.		
Modul	Krankenkasse (IK-Nr.)	Anzahl Datensätze
PCI_SV		
DIAL_SV		
...		
Datensätze Gesamt		

Konformitätserklärung gemäß § 15 Abs. 3 DeQS-RL

Hiermit bestätige/n ich/wir die Übereinstimmung dieser Aufstellung für den genannten Zeitraum mit den internen Aufzeichnungen unserer Einrichtung. Uns ist bekannt, dass wir gem. § 15 Abs. 4 DeQS-RL diese Aufstellung zusammen mit der Bescheinigung der Vertrauensstelle über die dokumentierten Datensätze dem jeweiligen Vertragspartner (Krankenkasse) vorlegen müssen.

.....
Zertifikatsseriennummer	E-Mail
.....
Datum	Verantwortlicher

Erläuterungen:

Die Übermittlung erfolgt elektronisch als Datensatz gem. Spezifikation für QS-Filter-Software mit elektronischer Signatur.

Meldung zur methodischen Sollstatistik in der externen vergleichenden Qualitätssicherung nach §§ 136ff. SGB V

Aufstellung der Zahl der zu dokumentierenden Datensätze (Soll) gemäß § 15 Abs. 2 der Richtlinie zur datengestützten einrichtungsübergreifenden Qualitätssicherung (DeQS-RL).

Zur Mitteilung an die zuständige Datenannahmestelle nach § 9 der DeQS-RL.

Krankenhaus:	
Erfassungsjahr:	2021 2022
Erstellungsdatum:	
Institutskennzeichen:	
QS-Filter-Software / Version:	
Verantwortlicher:	
Freigabedatum:	
<u>Gesamtzahl geprüfter Krankenhaufälle (Erfassungsjahr)¹:</u>	
<u>Gesamtzahl geprüfter Krankenhaufälle (Vorjahr)²:</u>	
<u>Auf Bundesebene nicht dokumentationspflichtige Fälle³:</u>	
<u>Anzahl Fälle Risikostatistik (Patienten ab 20 Jahren)⁴:</u>	
<u>Auf Bundesebene verpflichtend zu dokumentierende Datensätze (B):</u>	
<u>Auf Landesebene verpflichtend zu dokumentierende Datensätze (L):</u>	

¹ Berücksichtigte Versorgungsformen: DRG-Fälle, IV-Fälle, DMP-Fälle und Sonstige (stationäre Aufnahme oder teilstationäre bzw. ambulante Behandlung im Erfassungsjahr).

² Alle stationären Fälle der berücksichtigten Versorgungsformen mit Aufnahme im Vorjahr, die im Erfassungsjahr entlassen wurden.

³ Alle Fälle der nicht berücksichtigten Versorgungsformen und nicht dokumentationspflichtige Fälle der eingeschlossenen Versorgungsformen.

⁴ Alle stationären Fälle der berücksichtigten Versorgungsformen ab 20 Jahren, die im Erfassungsjahr entlassen wurden (Aufnahme im Vorjahr oder im Erfassungsjahr).

Auf Bundesebene verpflichtend zu dokumentierende Datensätze (B):

Leistungs- bereich (Modul)	Aufn.- Jahr	Anzahl Datensätze mit Entlassung oder ambulanter Behandlung im Quartal				Datensätze aus DRG-Fäl- len	Datensätze aus IV-Fällen	Datensätze aus DMP- Fällen	Datensätze aus sonsti- gen Fällen	Anzahl GKV	Gesamt: Anzahl Datensätze
		1. Quartal 202 <u>1</u> 2	2. Quartal 202 <u>1</u> 2	3. Quartal 202 <u>1</u> 2	4. Quartal 202 <u>1</u> 2						
QS Verfahren Cholezystektomie											
CHE_LKG	202 <u>0</u> <u>1</u>										
CHE_LKG	202 <u>1</u> <u>2</u>										
QS Verfahren Dekubitusprophylaxe											
DEK	202 <u>0</u> <u>1</u>									-	
DEK	202 <u>1</u> <u>2</u>									-	
QS Verfahren Gynäkologische Operationen (ohne Hysterektomien)											
15/1	202 <u>0</u> <u>1</u>									-	
15/1	202 <u>1</u> <u>2</u>									-	
QS Verfahren Herzschrittmacherversorgung											
09/1	202 <u>0</u> <u>1</u>										
09/1	202 <u>1</u> <u>2</u>										
09/2	202 <u>0</u> <u>1</u>										
09/2	202 <u>1</u> <u>2</u>										

Leistungs- bereich (Modul)	Aufn.- Jahr	Anzahl Datensätze mit Entlassung oder ambulanter Behandlung im Quartal				Datensätze aus DRG-Fäl- len	Datensätze aus IV-Fällen	Datensätze aus DMP- Fällen	Datensätze aus sonsti- gen Fällen	Anzahl GKV	Gesamt: Anzahl Datensätze
		1. Quartal 202 1 <u>2</u>	2. Quartal 202 1 <u>2</u>	3. Quartal 202 1 <u>2</u>	4. Quartal 202 1 <u>2</u>						
09/3	202 0 <u>1</u>										
09/3	202 1 <u>2</u>										
QS Verfahren Hüftendoprothesenversorgung											
HEP	202 0 <u>1</u>										
HEP	202 1 <u>2</u>										
QS Verfahren Hüftgelenknahe Femurfraktur mit osteosynthetischer Versorgung											
17/1	202 0 <u>1</u>									-	
17/1	202 1 <u>2</u>									-	
QS Verfahren Implantierbare Defibrillatoren											
09/4	202 0 <u>1</u>										
09/4	202 1 <u>2</u>										
09/5	202 0 <u>1</u>										
09/5	202 1 <u>2</u>										
09/6	202 0 <u>1</u>										

Leistungs- bereich (Modul)	Aufn.- Jahr	Anzahl Datensätze mit Entlassung oder ambulanter Behandlung im Quartal				Datensätze aus DRG-Fäl- len	Datensätze aus IV-Fällen	Datensätze aus DMP- Fällen	Datensätze aus sonsti- gen Fällen	Anzahl GKV	Gesamt: Anzahl Datensätze
		1. Quartal 202 1 <u>2</u>	2. Quartal 202 1 <u>2</u>	3. Quartal 202 1 <u>2</u>	4. Quartal 202 1 <u>2</u>						
09/6	202 1 <u>2</u>										
QS Verfahren Karotis-Revaskularisation											
10/2	202 0 <u>1</u>									-	
10/2	202 1 <u>2</u>									-	
QS Verfahren Knieendoprothesenversorgung											
KEP	202 0 <u>1</u>										
KEP	202 1 <u>2</u>										
QS Verfahren Koronarchirurgie und Eingriffe an Herzklappen											
HCH	202 0 <u>1</u>										
HCH	202 1 <u>2</u>										
QS Verfahren Mammachirurgie											
18/1	202 0 <u>1</u>									-	
18/1	202 1 <u>2</u>									-	
QS Verfahren Nierenersatztherapie bei chronischem Nierenversagen (NET) einschließlich Pankreastransplantationen											
DIAL	202 0 <u>1</u>										

Leistungs- bereich (Modul)	Aufn.- Jahr	Anzahl Datensätze mit Entlassung oder ambulanter Behandlung im Quartal				Datensätze aus DRG-Fäl- len	Datensätze aus IV-Fällen	Datensätze aus DMP- Fällen	Datensätze aus sonsti- gen Fällen	Anzahl GKV	Gesamt: Anzahl Datensätze
		1. Quartal 202 <u>1</u> 2	2. Quartal 202 <u>1</u> 2	3. Quartal 202 <u>1</u> 2	4. Quartal 202 <u>1</u> 2						
DIAL	202 <u>1</u> 2										
PNTX	202 <u>0</u> 1										
PNTX	202 <u>1</u> 2										
QS Verfahren Perinatalmedizin											
16/1	202 <u>0</u> 1										
16/1	202 <u>1</u> 2										
NEO	202 <u>0</u> 1										
NEO	202 <u>1</u> 2										
QS Verfahren Perkutane Koronarintervention (PCI) und Koronarangiographie											
PCI_LKG	202 <u>0</u> 1										
PCI_LKG	202 <u>1</u> 2										
QS Verfahren ambulant erworbene Pneumonie											
PNEU	202 <u>0</u> 1									-	
PNEU	202 <u>1</u> 2									-	

Leistungsbereich (Modul)	Aufn.- Jahr	Anzahl Datensätze mit Entlassung oder ambulanter Behandlung im Quartal				Datensätze aus DRG-Fäl- len	Datensätze aus IV-Fällen	Datensätze aus DMP- Fällen	Datensätze aus sonsti- gen Fällen	Anzahl GKV	Gesamt: Anzahl Datensätze
		1. Quartal 202 <u>1</u> 202 <u>2</u>	2. Quartal 202 <u>1</u> 202 <u>2</u>	3. Quartal 202 <u>1</u> 202 <u>2</u>	4. Quartal 202 <u>1</u> 202 <u>2</u>						
QS Verfahren Transplantationsmedizin											
HTXM	202 <u>0</u> 202 <u>1</u>										
HTXM	202 <u>1</u> 202 <u>2</u>										
LLS	202 <u>0</u> 202 <u>1</u>										
LLS	202 <u>1</u> 202 <u>2</u>										
LTX	202 <u>0</u> 202 <u>1</u>										
LTX	202 <u>1</u> 202 <u>2</u>										
LUTX	202 <u>0</u> 202 <u>1</u>										
LUTX	202 <u>1</u> 202 <u>2</u>										
NLS	202 <u>0</u> 202 <u>1</u>										
NLS	202 <u>1</u> 202 <u>2</u>										
QS Verfahren Vermeidung nosokomialer Infektionen – postoperative Wundinfektionen											
NWIF	202 <u>0</u> 202 <u>1</u>										
NWIF	202 <u>1</u> 202 <u>2</u>										

Auf Bundesebene verpflichtend zu dokumentierende Zählleistungsbereiche (Z):

Modul	Aufn.- Jahr	Anzahl Datensätze mit Entlassung im Quartal				Datensätze aus DRG-Fällen	Datensätze aus IV-Fällen	Datensätze aus DMP-Fäl- len	Datensätze aus sonsti- gen Fällen	Anzahl GKV	Gesamt: Anzahl Datensätze
		1. Quartal 2021	2. Quartal 2021	3. Quartal 2021	4. Quartal 2021						
QS Verfahren Hüftendoprothesenversorgung											
HEP_IMP	2020 <u>1</u>										
HEP_IMP	2021 <u>2</u>										
HEP_WE	2020 <u>1</u>										
HEP_WE	2021 <u>2</u>										
QS Verfahren Knieendoprothesenversorgung											
KEP_IMP	2020 <u>1</u>										
KEP_IMP	2021 <u>2</u>										
KEP_WE	2020 <u>1</u>										
KEP_WE	2021 <u>2</u>										
QS Verfahren Koronarchirurgie und Eingriffe an Herzklappen											
<u>KCHK_AK_CHIR</u>	<u>2021</u>										
KCHK_AK_CHIR	2021 <u>2</u>										
<u>KCHK_AK_KATH</u>	<u>2021</u>										

Modul	Aufn.- Jahr	Anzahl Datensätze mit Entlassung im Quartal				Datensätze aus DRG-Fällen	Datensätze aus IV-Fällen	Datensätze aus DMP-Fäl- len	Datensätze aus sonsti- gen Fällen	Anzahl GKV	Gesamt: Anzahl Datensätze
		1. Quartal 2021	2. Quartal 2021	3. Quartal 2021	4. Quartal 2021						
KCHK_AK_KATH	202 1 <u>2</u>										
<u>KCHK_KC</u>	<u>2021</u>										
KCHK_KC	202 1 <u>2</u>										
<u>KCHK_MK_KATH</u>	<u>2021</u>										
KCHK_MK_KATH	202 1 <u>2</u>										
<u>KCHK_MK_CHIR</u>	<u>2021</u>										
KCHK_MK_CHIR	202 1 <u>2</u>										
QS Verfahren Transplantationsmedizin											
HTXM_TX	202 0 <u>1</u>										
HTXM_TX	202 1 <u>2</u>										
HTXM_MKU	202 0 <u>1</u>										
HTXM_MKU	202 1 <u>2</u>										

Auf Landesebene verpflichtend zu dokumentierende Datensätze (L):

Leistungsbereich (Modul)	Aufn.-Jahr	Anzahl Datensätze mit Entlassung im Quartal				Daten- sätze aus DRG- Fällen	Daten- sätze aus IV-Fällen	Daten- sätze aus DMP- Fällen	Daten- sätze aus sonstigen Fällen	Anzahl GKV	Gesamt: Anzahl Datensätze
		1. Quartal 2021	2. Quartal 2021	3. Quartal 2021	4. Quartal 2021						
15/1 (nur Hessen)	2020									-	
15/1 (nur Hessen)	2021									-	
SA_FRUEHREHA_HE (nur Hessen)	2020 1									-	
SA_FRUEHREHA_HE (nur Hessen)	2021 2									-	
SA_HE (nur Hessen)	2020 1									-	
SA_HE (nur Hessen)	2021 2									-	
MRE_HE	2020 1									-	
MRE_HE	2021 2									-	
80/1 (nur BW)	2020 1									-	
80/1 (nur BW)	2021 2									-	
85/1 (nur Bayern)	2020 1									-	
85/1 (nur Bayern)	2021 2									-	
APO_RP (nur RP)	2020 1									-	
APO_RP (nur RP)	2021 2									-	

Konformitätserklärung der Geschäftsführung zur Sollstatistik

Hiermit bestätigen wir die Übereinstimmung der methodischen Sollstatistik für das Erfassungsjahr 20212 mit den internen Aufzeichnungen unseres Krankenhauses. Uns ist bekannt, dass Überprüfungen der Sollstatistik stichprobenhaft erfolgen können.

.....

Ort	Datum	Stempel und Unterschrift der Geschäftsführung
-----	-------	--

Erläuterungen:

Diese Übersicht wird gemäß § 15 Abs. 2 gemäß der DeQS-RL erstellt und ist an die zuständige Datenannahmestelle nach § 9 der DeQS-RL zu übersenden.

Die Übermittlung an die Datenannahmestellen erfolgt elektronisch als Datensatz gemäß Spezifikation für QS-Filter-Software 20212 und als unterschriebener Papierausdruck per Post. Dieser enthält die sog. Konformitätserklärung nach § 15 Abs. 3 der DeQS-RL.

Auf Bundesebene verpflichtend zu dokumentierende Datensätze (B):

Für die auf Bundesebene verpflichtend zu dokumentierenden Datensätze besteht eine Dokumentationspflicht nach Maßgabe des § 4 Abs. 1 der QSKH-RL.

Auf Bundesebene verpflichtend zu dokumentierende Zählleistungsbereiche (Z):

Die auf Bundesebene verpflichtend zu dokumentierenden Zählleistungsbereiche erfassen für definierte Verfahren spezifische Teilmengen der zu dokumentierenden Datensätze (B).

Auf Landesebene verpflichtend zu dokumentierende Datensätze (L):

Für die auf Landesebene verpflichtend zu dokumentierenden Datensätze besteht eine Dokumentationspflicht nach Maßgabe der für das jeweilige Bundesland gültigen Landesverträge.

„Anzahl GKV“:

Die Zahl gibt bei den einzelnen Modulen an, für wie viele GKV-Versicherte eine Dokumentationspflicht besteht. Fälle gelten als GKV-Fälle, wenn das Institutionskennzeichen der Krankenkasse von der Versicherungskarte des Patienten mit 10 beginnt, kein besonderer Personenkreis vermerkt ist und eine eGK-Versichertennummer vorliegt. Bei diesen Fällen soll ein Follow-up anhand pseudonymisierter Versichertendaten ermöglicht werden.

„Gesamt: Anzahl Datensätze“:

Hier wird bei den einzelnen Leistungsbereichen-Modulen die Gesamtzahl der dokumentationspflichtigen Datensätze angegeben. In den übrigen Spalten wird einerseits eine Differenzierung nach Entlassungsquartalen und andererseits nach Abrechnungsarten dargestellt.



Institut für Qualitätssicherung und
Transparenz im Gesundheitswesen

Empfehlungen zu Spezifikationsänderungen für das Erfassungsjahr 2022 zu den QS-Verfahren 1, 2 und 4 nach DeQS-RL

Erläuterungen

Erstellt im Auftrag des
Gemeinsamen Bundesausschusses

Stand: 18. Juni 2021

Impressum

Thema:

Empfehlungen zu Spezifikationsänderungen für das Erfassungsjahr 2022 zu den QS-Verfahren 1, 2 und 4 nach DeQS-RL. Erläuterungen

Ansprechpartnerinnen:

Claudia Amman, Dr. Anja Katharina Dippmann, Martina Bock

Auftraggeber:

Gemeinsamer Bundesausschuss

Datum der Abgabe:

19. Februar 2021; aktualisierte Fassungen: 30. April 2021, 28. Mai 2021; erneute Aktualisierung: 18. Juni 2021

Herausgeber:

IQTIG – Institut für Qualitätssicherung
und Transparenz im Gesundheitswesen

Katharina-Heinroth-Ufer 1
10787 Berlin

Telefon: (030) 58 58 26-0
Telefax: (030) 58 58 26-999

info@iqtig.org

<https://www.iqtig.org>

Inhaltsverzeichnis

Tabellenverzeichnis.....	3
Abkürzungsverzeichnis.....	4
1 Einleitung.....	5
2 Modulübergreifende Empfehlungen.....	8
3 Modulspezifische Empfehlungen	9
3.1 Verfahren 1: Perkutane Koronarintervention und Koronarangiographie (QS PCI).....	9
3.1.1 Fallbezogene QS-Dokumentation (PCI)	9
3.1.2 Erhebung von Sozialdaten bei den Krankenkassen (PCI)	10
3.1.3 Patientenbefragung (PPCI).....	10
3.2 Verfahren 2: Vermeidung nosokomialer Infektionen – postoperative Wundinfektionen (QS WI)	11
3.2.1 Fallbezogene QS-Dokumentation (NWIF)	11
3.2.2 Erhebung von Sozialdaten bei den Krankenkassen (NWIWI/NWITR).....	11
3.3 Verfahren 4: Nierenersatztherapie bei chronischem Nierenversagen einschließlich Pankreastransplantationen (QS NET).....	12
3.3.1 Fallbezogene QS-Dokumentation beim Leistungserbringer (DIAL).....	12
3.3.2 Erhebung von Sozialdaten bei den Krankenkassen (DIALS)	15
3.3.3 Fallbezogene QS-Dokumentation beim Leistungserbringer (PNTX)	15
3.3.4 Fallbezogene QS-Dokumentation beim Leistungserbringer (PNTXFU).....	17
3.3.5 Erhebung von Sozialdaten bei den Krankenkassen (NTXS).....	18
Literatur.....	19

Tabellenverzeichnis

Tabelle 1: Module der QS-Verfahren 1, 2 und 4 nach DeQS-RL	7
--	---

Abkürzungsverzeichnis

Abkürzung	Bedeutung
AQUA-Institut	Institut für angewandte Qualitätsförderung und Forschung im Gesundheitswesen GmbH
AV	atrioventrikuläre
CRT-P	kardiale Resynchronisationstherapie mit Schrittmacher (<i>cardiac resynchronization therapy pacemaker</i>)
DeQS-RL	Richtlinie zur datengestützten einrichtungsübergreifenden Qualitätssicherung
DIMDI	Deutsches Institut für Medizinische Dokumentation und Information
ECMO	extrakorporaler Membranoxygenation (<i>extracorporeal membrane oxygenation</i>)
EDV	elektronische Datenverarbeitung
eGK	elektronische Gesundheitskarte
G-BA	Gemeinsamer Bundesausschuss
ICD-Kodes	Internationale statistische Klassifikation der Krankheiten und verwandter Gesundheitsprobleme (<i>International Statistical Classification of Diseases and Related Health Problems</i>)
ICD	implantierbarer Kardioverter-Defibrillator (<i>implantable cardioverter-defibrillator</i>)
IQTIG	Institut für Qualitätssicherung und Transparenz im Gesundheitswesen
IT	Informationstechnologie
KIS	Krankenhausinformationssystem
OP	Operation
OPS	Operationen- und Prozedurenschlüssel
QS	Qualitätssicherung
QS-Verfahren	Qualitätssicherungsverfahren
SGB V	Fünftes Buch Sozialgesetzbuch

1 Einleitung

Die Spezifikation ist die Gesamtheit aller Vorgaben zur QS-Dokumentation bzw. zur Datenerhebung bezogen auf ein Erfassungsjahr. Sie bestimmt die dokumentationspflichtigen Fälle, die QS-Dokumentation selbst und die Übermittlung der Daten. Darüber hinaus beinhaltet sie die Aufstellung der im Erfassungsjahr zu dokumentierenden Leistungen (Sollstatistik).

Grundlage der hier aufgeführten Qualitätssicherungsverfahren (QS-Verfahren) ist die Richtlinie zur datengestützten einrichtungsübergreifenden Qualitätssicherung (DeQS-RL)¹. Diese wird vom Gemeinsamen Bundesausschuss (G-BA) beschlossen.

Zielsetzung und Zielgruppe

Die Basisspezifikation ist ein komplexes Regelwerk, das mithilfe verschiedener Komponenten verbindliche Grundlagen für alle Prozesse im Zusammenhang mit der Erfassung und Übermittlung von QS-Daten bei den unterschiedlichen Verfahrensteilnehmern (Leistungserbringer, Datenannahmestellen, Vertrauensstelle) vorgibt und beschreibt. Die Komponenten der Spezifikation sind daher so ausgestaltet, dass sie von QS- und/oder IT-/EDV-Expertinnen und -Experten verstanden werden. Die Spezifikation richtet sich ausschließlich an diesen Teilnehmerkreis. Die Regelung und die Art der Darlegung der Spezifikationskomponenten sind auf eine möglichst automatisierte Nutzung durch diesen Personenkreis ausgerichtet.

Externe Qualitätssicherungsmaßnahmen, die einen Vergleich der Qualität von erbrachten Leistungen zum Ziel haben, stellen eine Reihe von Anforderungen an die Datenerhebung, Datenerfassung und Plausibilitätsprüfung, um valide, reliable und vergleichbare Daten gewinnen zu können. Die Erfassung und Plausibilitätsprüfung durch unterschiedliche Softwareumsetzungen beinhaltet grundsätzlich die Gefahr einer Verzerrung der Daten. Die Vorgaben der Spezifikation, die eine einheitliche Festlegung von Datenfeldbeschreibungen, Plausibilitätsregeln, Grundsätzen der Benutzerschnittstellengestaltung und Datenübermittlungsformaten umfassen, sollen dazu dienen, dieser Gefahr entgegenzuwirken. Dadurch werden die Erhebung valider und vergleichbarer Daten sowie ein unter datenschutzrechtlichen Gesichtspunkten sicherer Datenfluss gewährleistet.

Die Komponenten der Spezifikation sind als verbindliche Handlungsanleitung zu betrachten. Damit soll erreicht werden, dass alle Leistungserbringer die Komponenten korrekt anwenden und Dokumentationspflichten erkennen sowie dass Klarheit darüber besteht, wie Datenlieferungen zu verschlüsseln und an welche Datenannahmestelle sie zu versenden sind. Diese verbindlichen Vorgaben der Spezifikation sind einzuhalten. Die Art der Umsetzung kann jedoch individuell auf die Zielgruppen der Software ausgerichtet werden. Ein Beispiel hierfür wäre die verfahrensspezifische Zurverfügungstellung und Erläuterung der generischen technischen Fehlermeldungen. Da beispielsweise die Fehlermeldungstexte der administrativen Prüfungen allgemein formuliert

¹ Richtlinie zur datengestützten einrichtungsübergreifenden Qualitätssicherung. In der Fassung vom 19. Juli 2018, zuletzt geändert am 19. Dezember 2019, in Kraft getreten am 29. Juni 2020. URL: <https://www.g-ba.de/informationen/richtlinien/105/> (abgerufen am 21.12.2020).

sind, können Verfahrensteilnehmer (Softwareanbieter, Datenannahmestellen, Vertrauensstelle) die Meldungstexte so konkretisieren, dass sie für den Empfänger (insbesondere für Ärztinnen und Ärzte) für den individuellen Fall verständlich sind. Diese Fehlermeldungen sind nicht Bestandteil der vorliegenden Spezifikationsempfehlungen.

Auf der Website des IQTIG stehen Informationen für Endanwender zu den einzelnen Verfahren und zur Erleichterung der Dokumentation bereit. Zu Letzterem gehören die Dokumentationsbögen, Ausfüllhinweise und Anwenderinformationen. Diese Dokumente, die sich an Leistungserbringer richten, die Anwender der QS-Software sind (z. B. Ärztinnen oder Ärzte), sind unter Berücksichtigung verschiedener Anforderungen möglichst anwenderorientiert und verständlich formuliert. Neben der Verständlichkeit werden beispielsweise auch Aspekte wie Einheitlichkeit, technische Umsetzbarkeit und Aufwand bei Verfahrensteilnehmern berücksichtigt. Ist gemäß Beauftragung durch den G-BA eine Spezifikation auf Grundlage eines Abschlussberichtes des AQUA-Instituts zu erstellen, werden die Texte der Spezifikation im Regelfall aus diesem Bericht übernommen. Verständlichkeit und Anwenderorientierung entsprechen in diesem Fall den Vorgaben des AQUA-Instituts.



Methodik für die Entwicklung von Dokumentationsbögen und Datenfeldern

Die von den Leistungserbringern dokumentierten Daten sind die Grundlage für die Messung und Bewertung der Qualität der erbrachten Versorgungsleistungen. Daher müssen Dokumentationsbögen geeignet sein, diese Daten mit sehr hoher Objektivität und Datenqualität zu erfassen; gleichzeitig muss die Dokumentation mittels der QS-Software für die Leistungserbringer möglichst praktikabel und aufwandsarm sein.

Der Fachbereich Methodik entwickelt daher derzeit in Zusammenarbeit mit den anderen Abteilungen des IQTIG verbindliche Vorgaben zur Gestaltung von Datenfeldern und Dokumentationsbögen. Diese Vorgaben beinhalten z. B. Strategien, wie Texte der Spezifikation möglichst anwenderorientiert und verständlich zu formulieren sind, oder Regeln zur optimalen Festlegung von Schlüsselwerten. Gemäß dieser Vorgaben werden im IQTIG zukünftig definierte Regelungen verfahrensübergreifend Anwendung finden.

Die Basisspezifikation beinhaltet Vorgaben zur datengestützten einrichtungsübergreifenden Qualitätssicherung gemäß DeQS-RL. Die Spezifikation richtet sich an alle beteiligten Leistungserbringer und die von ihnen beauftragten Softwarehersteller, unabhängig vom Versorgungssektor oder vom Abrechnungskontext der Leistungserbringung.

Spezifikation für die QS-Verfahren 1, 2 und 4 nach DeQS-RL

Das vorliegende Dokument beschreibt und erläutert die für das Erfassungsjahr 2022² empfohlenen Änderungen der Spezifikation in den QS-Verfahren 1,2 und 4 nach DeQS-RL. Hierbei werden modulübergreifende und modulspezifische Änderungsempfehlungen gegeben, die aus Neu- oder Weiterentwicklungen resultieren oder im Rahmen der Verfahrenspflege erforderlich sind.

² Das Erfassungsjahr ist in der Spezifikation definiert als das Jahr der Aufnahme bzw. der Behandlung der Patientin / des Patienten, auf die/den sich die Auslösung einer fall- oder einrichtungsbezogenen Dokumentationspflicht bezieht.

Aufgrund notwendiger Priorisierungsentscheidungen für die in den laufenden QS-Verfahren anstehenden Spezifikationsänderungen beinhalten die Spezifikationsempfehlungen für das Erfassungsjahr 2022 nur Änderungen, die zur Erhaltung des jeweiligen QS-Verfahrens notwendig sind. Weitere vorbereitete Spezifikationsempfehlungen sollen sukzessive in den kommenden Jahren umgesetzt werden.

Alle Empfehlungen haben Bezug zu mindestens einem Modul eines QS-Verfahrens (Tabelle 1). Neben den Erläuterungen der Empfehlungen zur Spezifikation werden Erforderlichkeitstabellen erstellt. Diese stellen die Exportfelder für jedes Modul tabellarisch dar und ordnen sie einem Verwendungszweck zu.

Tabelle 1: Module der QS-Verfahren 1, 2 und 4 nach DeQS-RL

QS-Verfahren	Module
QS PCI	Perkutane Koronarintervention und Koronarangiographie <ul style="list-style-type: none"> ▪ Fallbezogene QS-Dokumentation (PCI) ▪ Erhebung von Sozialdaten bei den Krankenkassen (PCI) ▪ Patientenbefragung (PPCI)
QS WI	Vermeidung nosokomialer Infektionen: Postoperative Wundinfektionen <ul style="list-style-type: none"> ▪ Fallbezogene QS-Dokumentation (NWIF) ▪ Erhebung von Sozialdaten bei den Krankenkassen (NWIWI/NWITR) ▪ Einrichtungsbezogene QS-Dokumentation (NWIEA/NWIES)
QS NET	Nierenersatztherapie bei chronischem Nierenversagen (NET) einschließlich Pankreastransplantationen <ul style="list-style-type: none"> ▪ Fallbezogene QS-Dokumentation (DIAL, PNTX, PNTXFU) ▪ Erhebung von Sozialdaten bei den Krankenkassen (DIALS, NTXS)

2 Modulübergreifende Empfehlungen

Für das Erfassungsjahr 2022 werden nur für die Erhaltung der Verfahren notwendige modulübergreifende Empfehlungen beschrieben. Als einzige modulübergreifende Empfehlung wird die Erhöhung der Jahreszahl um ein Jahr empfohlen. Dies ist eine redaktionelle Änderung, die keinen Einfluss auf den Inhalt der zu erhebenden Daten hat.

3 Modulspezifische Empfehlungen

Modulspezifische Empfehlungen für das Erfassungsjahr 2022, die ausschließlich für ein Modul gelten, werden im Folgenden beschrieben und erläutert. Hierbei wird auf die Änderungen bei der fall- und einrichtungsbezogenen QS-Dokumentation („QS-Filter“ und „QS-Dokumentation“) und bei der Erhebung von Sozialdaten bei den Krankenkassen („QS-Filter“) eingegangen.

3.1 Verfahren 1: Perkutane Koronarintervention und Koronarangiographie (QS PCI)

Im Folgenden werden Änderungsempfehlungen zur fallbezogenen QS-Dokumentation, zur Erhebung von Sozialdaten bei den Krankenkassen sowie zur Patientenbefragung beschrieben und erläutert.

3.1.1 Fallbezogene QS-Dokumentation (PCI)

QS-Filter:

Im Modul PCI sind perkutane Koronarinterventionen und Koronarangiographien bei gesetzlich Versicherten ab 18 Jahren dokumentationspflichtig.

Für das Erfassungsjahr 2022 ergeben sich keine Änderungen in den Auslösekriterien.

QS-Dokumentation:

Datenfeld: „objektive (apparative) nicht-invasive Ischämiezeichen“

Aufgrund des nachfolgenden Datenfeldes „Zur Prozedur führende Art der objektiven (apparativen) nicht-invasiven Vordiagnostik“ sind Anpassungen an der ergänzenden Beschreibung sowie am Ausfüllhinweis notwendig, um Redundanzen zu vermeiden.

Neues Datenfeld: „Art der zur Prozedur führenden objektiven (apparativen) nicht-invasiven Vordiagnostik“

Das Datenfeld erhebt die Art des Ischämienachweises als Vordiagnostik, welche vor der Prozedur durchgeführt wurde. Die Einführung dieses Datenfeldes erfolgt auf Basis der Leitlinienanpassungen der European Society of Cardiology (Knuuti et al. 2019). Die Anpassungen sind für zukünftige Anpassungen der Rechenregeln und als Kennzahl für die Qualitätsindikatoren 56000 und 56001 relevant. Auch ist diese Information für die Entwicklung eines neuen Qualitätsindikators (Indikation PCI) im Rahmen der vorgeschlagenen Beauftragung notwendig.

Datenfeld: „führende Indikation für diese Koronarangiographie“

Ergänzung eines Schlüssels zur Indikation „Komplikation bei oder nach vorangegangener Koronarangiographie oder PCI“, welcher für die Berechnung der Qualitätsindikatoren 56018, 56020 und 56022 relevant ist, um festzustellen, ob die durchzuführende Koronarangiographie aufgrund einer Komplikation einer vorherigen Koronarangiographie bzw. PCI durchgeführt wird.

Dies erfolgt analog zum Schlüssel 7 im Datenfeld „Indikation zur PCI“. Anpassung des Ausfüllhinweises an die aktualisierten Schlüsselbezeichnungen und Streichung nicht notwendiger Informationen.

Neues Datenfeld: „PCI an einer Bifurkationsstenose“

Einführung eines neuen Datenfeldes zur besseren Risikoadjustierung komplexer Eingriffe. Die Information, ob als besonderes Merkmal eine Bifurkationsstenose (Stentimplantation und/oder Ballondilatation in beiden Ästen) vorliegt, ist für die Risikoadjustierung für die QI 56018, 56020, 56022 sowie 56024 und 56026 relevant.

Erläuterungen zum Minimaldatensatz:

Für das Erfassungsjahr 2022 gibt es keine Änderungen in den Erläuterungen zum Minimaldatensatz.

3.1.2 Erhebung von Sozialdaten bei den Krankenkassen (PCI)

QS-Filter:

Für das Erfassungsjahr 2022 gibt es folgende Änderungen in der Spezifikation zur Erhebung von Sozialdaten bei den Krankenkassen:

Änderung 1

Ergänzung von PCI_ICD_KOMPL um die Codes ICD I46.0 („Herzstillstand mit erfolgreicher Wiederbelebung) sowie des Zusatzcodes ICD U69.13! („Herz-Kreislauf-Stillstand vor Aufnahme in das Krankenhaus“). Diese Information, relevant für die Risikoadjustierung (QI 56018, 56020, 56022, 56024 und 56026), wird aktuell auch über das Datenfeld im QS-Bogen „Reanimation im Rahmen des akuten Koronarsyndroms“ erhoben. Mittels der Ergänzung um diese Codes soll geprüft werden, ob mittelfristig die über die Sozialdaten erhobenen Informationen von ausreichend hoher Datenqualität sind, um im Anschluss das Datenfeld im QS-Dokumentationsbogen zu streichen. Sobald eine ausreichende Datenqualität über die Sozialdaten festgestellt werden kann, kann dann zur Minimierung des Dokumentationsaufwandes für die Leistungserbringer, die Erfassung über den QS-Bogen entfallen.

Änderung 2

Aktualisierung der PZN-Liste entsprechend der ATC.

3.1.3 Patientenbefragung (PPCI)

QS-Filter:

Im Modul PCI sind perkutane Koronarinterventionen und Koronarangiographien bei gesetzlich Versicherten ab 18 Jahren dokumentationspflichtig.

Um die Doppelauslösung belegärztlicher Fälle auszuschließen, wird empfohlen, in den Modulauslöser eine entsprechende Teilbedingung aufzunehmen, die die Doppelauslösung belegärztlicher Fälle verhindert. Die entsprechende Teilbedingung ist zum Erfassungsjahr 2021 bereits in

den Modulauslöser der fallbezogenen QS-Dokumentation des Dokumentationsmoduls PCI aufgenommen worden und soll nunmehr analog in das Dokumentationsmodul PPCI übernommen werden.

Der G-BA wird bis zum 31.12.2021 in der DeQS-RL den konkreten Starttermin der Patientenbefragung PCI festlegen. Nach derzeitigem Stand ist ein Start der Datenerhebung für die Patientenbefragung zum 01.07.2022 geplant. Ein späterer Starttermin – auch erst ab dem Erfassungsjahr 2023 – kann derzeit jedoch nicht sicher ausgeschlossen werden. Nach Beschlussfassung des G-BA zum Starttermin der Patientenbefragung PCI ist eine entsprechende Aktualisierung der Spezifikation durch das IQTIG vorgesehen.

QS-Dokumentation:

Datenfeld „Patient verstorben“

Das Datenfeld „Patient verstorben“ wird vom Prozedurbogen auf den Basisbogen verschoben. Die Änderung ist erforderlich, um sicherzustellen, dass das Ereignis „Patient verstorben“ auf den gesamten Krankenhausaufenthalt bezogen und nicht nur als Ereignis während der Prozedur dokumentiert werden kann.

3.2 Verfahren 2: Vermeidung nosokomialer Infektionen – postoperative Wundinfektionen (QS WI)

Im Folgenden werden Änderungsempfehlungen für die fallbezogene QS-Dokumentation und die Erhebung von Sozialdaten bei den Krankenkassen erläutert. Für die einrichtungsbezogene QS-Dokumentation wird eine separate Spezifikationsempfehlung erstellt, sodass diese nicht Bestandteil des vorliegenden Berichtes ist.

3.2.1 Fallbezogene QS-Dokumentation (NWIF)

QS-Filter:

Im Modul NWIF sind Behandlungsfälle mit potenzieller postoperativer Wundinfektion bei gesetzlich Versicherten ab einem Alter von 18 Jahren dokumentationspflichtig.

Für das Erfassungsjahr 2022 ergeben sich keine Änderungen in den Auslösekriterien.

QS-Dokumentation:

Für das Erfassungsjahr 2022 werden keine Änderungen in der QS-Dokumentation empfohlen.

3.2.2 Erhebung von Sozialdaten bei den Krankenkassen (NWIWI/NWITR)

QS-Filter:

Für die Module NWIWI und NWITR werden für das Erfassungsjahr 2022 keine Änderungen in den Filterkriterien empfohlen.

3.3 Verfahren 4: Nierenersatztherapie bei chronischem Nierenversagen einschließlich Pankreastransplantationen (QS NET)

Im Folgenden werden Änderungsempfehlungen zur fallbezogenen QS-Dokumentation und zur Erhebung von Sozialdaten bei den Krankenkassen beschrieben und erläutert.

3.3.1 Fallbezogene QS-Dokumentation beim Leistungserbringer (DIAL)

QS Filter (Auslösung):

Im Modul DIAL sind Dialysen, die aufgrund einer chronischen Niereninsuffizienz durchgeführt werden, dokumentationspflichtig. Für das Erfassungsjahr 2022 werden folgende Änderungen empfohlen:

Aufnahme des ICD-Kodes Z49.2 „Sonstige Dialyse“ als auslösender Code in die Tabelle „DIALYSE_ICD“

Die zusätzliche Aufnahme des Codes in den QS-Filter wird empfohlen, da es sich hierbei um eine für das Verfahren *QS NET* relevante Diagnose handelt.

Streichen der EBM-Kodes 40815, 40816, 40817, 40818, 40819, 40823, 40824, 40825, 40826, 40827, 40828, 40837, 40838

Die Codes zur Abrechnung von Kostenpauschalen für Sachkosten werden zur Streichung empfohlen. Für das Verfahren *QS NET* relevante Fälle, bei denen eine ärztliche Leistung erfolgt, erhalten immer auch einen EBM-Code 13602, 13610 oder 13611. Da diese Codes bereits im QS-Filter enthalten sind, ist die zusätzliche Berücksichtigung der genannten Codes nicht notwendig.

In der Spezifikation zur Erhebung von Sozialdaten bei den Krankenkassen werden die genannten Codes nicht gestrichen. Sie dienen hier zur Unterscheidung des Dialyseverfahrens, die alleine anhand der Codes 13602, 13610 oder 13611 nicht erfolgen kann. In der fallbezogenen QS-Dokumentation beim Leistungserbringer erfolgt die Unterscheidung anhand des Datenfeldes „Dialyseverfahren“.

QS-Dokumentation:

Neues Datenfeld „Beginn der Dialysetherapie (Datum der Erstdialyse) unbekannt“

Da das Datum des Beginns der Dialysetherapie nicht in jedem Fall bekannt ist, wird für die Ermöglichung einer korrekten Dokumentation in diesen Fällen die Aufnahme eines neuen Datenfeldes „Beginn der Dialysetherapie (Datum der Erstdialyse) unbekannt“ empfohlen.

Datenfeld „renale Grunderkrankung“

Dieses Datenfeld wurde aufgrund eines Beschlusses des G-BA vom 16. Juli 2020 bereits für die Spezifikation zum Erfassungsjahr 2021 gestrichen (G-BA 2020). Aufgrund des bereits erfolgten Beschlusses des G-BA zum Erfassungsjahr 2021 wird diese Änderung nicht in den Dokumenten dargestellt.

Datenfeld „Organisationsform der Dialysebehandlung“

Es wird empfohlen, die Organisationsform der Dialysebehandlung zukünftig über den Teildatensatz zur Dialyse zu erfassen. Die Organisationsform kann sich innerhalb eines Quartals ändern

bzw. es gibt Mischformen zwischen den Organisationsformen, d. h. sie unterscheidet sich ggf. von Dialyse zu Dialyse. Um dies zu berücksichtigen ist die Erfassung der Organisationsform für jede Dialyse einzeln erforderlich.

Datenfeld „Zu welchen Behandlungsmöglichkeiten wurden dem Patienten Informationsgespräche angeboten?“

Zur Ermöglichung einer korrekten Dokumentation in Fällen, in denen kein Informationsgespräch angeboten wurde, wird die Aufnahme eines zusätzlichen Schlüsselwertes „keine Informationsgespräche angeboten“ empfohlen. Diese Änderung wurde bereits für das Erfassungsjahr 2021 umgesetzt.

Datenfeld „Nachtdialyse“

Dieses Datenfeld wurde aufgrund eines Beschlusses des G-BA vom 16. Juli 2020 bereits für die Spezifikation zum Erfassungsjahr 2021 gestrichen (G-BA 2020). Aufgrund des bereits erfolgten Beschlusses des G-BA zum Erfassungsjahr 2021 wird diese Änderung nicht in den Dokumenten dargestellt.

Datenfeld „HIV-Infektion“

Dieses Datenfeld wurde aufgrund eines Beschlusses des G-BA vom 16. Juli 2020 bereits für die Spezifikation zum Erfassungsjahr 2021 gestrichen (G-BA 2020). Aufgrund des bereits erfolgten Beschlusses des G-BA zum Erfassungsjahr 2021 wird diese Änderung nicht in den Dokumenten dargestellt.

Neues Datenfeld „Datum der letzten Nierentransplantation unbekannt“

Da das Datum der letzten Nierentransplantation nicht in jedem Fall bekannt ist, wird mit diesem Datenfeld eine korrekte Dokumentation in diesen Fällen ermöglicht.

Datenfeld „Zugangsart“

Es wird eine Anpassung des Ausfüllhinweises empfohlen. Dieser soll zukünftig lauten: „Bitte geben Sie an, über welche Zugangsart der Patient dialysiert wurde. Hinweis zu ‚Prothesenshunt‘: Bitte ‚Prothesenshunt‘ auch dann dokumentieren, wenn nur in einem Teil des Dialysezugangs prothetisches/alloplastisches Material genutzt wird.“ Bislang sollte der Schlüsselwert „Prothesenshunt“ dokumentiert werden, wenn das punktierte Stück aus alloplastischem Material besteht und nicht, wenn nur andere Abschnitte im Gefäßverlauf aus alloplastischem Material bestehen. Hintergrund der Änderung ist, dass es sich nach Einschätzung des sektorenübergreifenden Expertengremiums um einen Shunt handelt, sobald alloplastisches Material/Fremdmaterial verwendet wird.

Neues Datenfeld „Körpergewicht nach der Dialysebehandlung unbekannt“

Da das Körpergewicht nach der Dialysebehandlung nicht in jedem Fall bekannt ist, wird für die Ermöglichung einer korrekten Dokumentation in diesen Fällen die Aufnahme eines neuen Datenfeldes „Körpergewicht nach der Dialysebehandlung unbekannt“ empfohlen.

Datenfeld „mechanische Komplikation“

Dieses Datenfeld wurde aufgrund eines Beschlusses des G-BA vom 16. Juli 2020 bereits für die Spezifikation zum Erfassungsjahr 2021 gestrichen (G-BA 2020). Aufgrund des bereits erfolgten

Beschlusses des G-BA zum Erfassungsjahr 2021 wird diese Änderung nicht in den Dokumenten dargestellt.

Datenfeld „Infektion“

Dieses Datenfeld wurde aufgrund eines Beschlusses des G-BA vom 16. Juli 2020 bereits für die Spezifikation zum Erfassungsjahr 2021 gestrichen (G-BA 2020). Aufgrund des bereits erfolgten Beschlusses des G-BA zum Erfassungsjahr 2021 wird diese Änderung nicht in den Dokumenten dargestellt.

Datenfeld „sonstige Komplikation“

Dieses Datenfeld wurde aufgrund eines Beschlusses des G-BA vom 16. Juli 2020 bereits für die Spezifikation zum Erfassungsjahr 2021 gestrichen (G-BA 2020). Aufgrund des bereits erfolgten Beschlusses des G-BA zum Erfassungsjahr 2021 wird diese Änderung nicht in den Dokumenten dargestellt.

Neues Datenfeld „Wurde eine Referenzdialyse in diesem Quartal durchgeführt?“

Da nicht in jedem Quartal zu jeder Patientin und jedem Patienten Daten aus einer Referenzdialyse vorliegen, sollte den Datenfeldern „Datum der Referenzdialyse“, „Serumalbumin“, „Hämoglobin“, „Ferritin“, „Transferrin-Sättigung“, „C-reaktives Protein“, „Verordnung von Erythropoese stimulierenden Faktoren (ESF)“ ein Datenfeld „Wurde eine Referenzdialyse in diesem Quartal durchgeführt?“ vorgeschaltet werden. Erst wenn dieses Feld mit „ja“ beantwortet wird, müssen auch die weiteren genannten Datenfelder ausgefüllt werden.

Neues Datenfeld „Serumalbumin unbekannt“

Um für Fälle, in denen das Serumalbumin unbekannt ist, eine Dokumentation zu ermöglichen, wird die Aufnahme eines neuen Datenfeldes „Serumalbumin unbekannt“ empfohlen.

Neues Datenfeld „Hämoglobin unbekannt“

Um für Fälle, in denen der Hämoglobin-Wert unbekannt ist, eine Dokumentation zu ermöglichen, wird die Aufnahme eines neuen Datenfeldes „Hämoglobin unbekannt“ empfohlen.

Neues Datenfeld „Ferritin unbekannt“

Um für Fälle, in denen das Ferritin unbekannt ist, eine Dokumentation zu ermöglichen, wird die Aufnahme eines neuen Datenfeldes „Ferritin unbekannt“ empfohlen.

Neues Datenfeld „Transferrin-Sättigung unbekannt“

Um für Fälle, in denen die Transferrin-Sättigung unbekannt ist, eine Dokumentation zu ermöglichen, soll ein neues Datenfeld „Transferrin-Sättigung unbekannt“ aufgenommen werden.

Neues Datenfeld „C-reaktives Protein ≥ 10 mg/l“

Zum Teil werden den Leistungserbringern geringe Werte des C-reaktiven Proteins nicht spezifisch vom Labor übermittelt. Um für diese Fälle eine korrekte Dokumentation zu ermöglichen und weil Werte unter 10 mg/l für die Auswertung der Indikatoren zu diesem Verfahren nicht relevant sind, wird empfohlen dem Datenfeld „C-reaktives Protein“ das Feld „C-reaktives Protein ≥ 10 mg/l“ vorzuschalten. Nur wenn das Datenfeld „C-reaktives Protein ≥ 10 mg/l“ mit ja beantwortet wird, muss der spezifische Wert des C-reaktiven Proteins dokumentiert werden.

Gleichzeitig wird für das Datenfeld „C-reaktives Protein ≥ 10 mg/l“ empfohlen, einen Schlüsselwert „unbekannt“ aufzunehmen, um für Fälle, in denen der Wert nicht bekannt ist, eine korrekte Dokumentation zu ermöglichen.

Neues Datenfeld „Ende wesentliches Ereignis (noch) unbekannt“

Da das Ende des wesentlichen Ereignisses zum Zeitpunkt des Abschlusses der Dokumentation ggf. noch nicht bekannt ist, wird die Aufnahme eines neuen Datenfeldes „Ende wesentliches Ereignis (noch) unbekannt“ empfohlen.

Datenfeld „Ursache für die Beendigung der Dialysebehandlung“

Da sich die Nierenfunktion in einigen Fällen auch wieder erholen kann, wird für das Datenfeld „Ursache für die Beendigung der Dialysebehandlung“ die Aufnahme eines zusätzlichen Schlüsselwertes „Erholung der Nierenfunktion“ empfohlen.

Datenfeld „Todesursache“

Dieses Datenfeld wurde aufgrund eines Beschlusses des G-BA vom 16. Juli 2020 bereits für die Spezifikation zum Erfassungsjahr 2021 gestrichen (G-BA 2020). Aufgrund des bereits erfolgten Beschlusses des G-BA zum Erfassungsjahr 2021 wird diese Änderung nicht in den Dokumenten dargestellt.

Erläuterungen zum Minimaldatensatz:

Für das Erfassungsjahr 2022 gibt es keine Änderungen in den Erläuterungen zum Minimaldatensatz.

3.3.2 Erhebung von Sozialdaten bei den Krankenkassen (DIALS)

Aufnahme des ICD-Kodes Z49.2 „Sonstige Dialyse“ in der Filterliste „DIALYSE_ICD_INDEX“

Die zusätzliche Aufnahme des Kodes wird empfohlen, da es sich hierbei um eine für das Verfahren QS NET relevante Diagnose handelt.

3.3.3 Fallbezogene QS-Dokumentation beim Leistungserbringer (PNTX)

QS Filter (Auslösung):

Im Modul PNTX sind alle Nieren-, Pankreas- oder kombinierte Pankreas- und Nierentransplantationen dokumentationspflichtig.

Für das Erfassungsjahr 2022 ergeben sich keine Änderungen in den Auslösekriterien.

QS-Dokumentation:

Datenfeld „renale Grunderkrankung“

Die Schlüsselliste zu diesem Datenfeld soll gekürzt werden, sodass diese der bis zum Erfassungsjahr 2019 verwendeten Schlüsselliste im Verfahren PNTX nach der Richtlinie über Maßnahmen der Qualitätssicherung in Krankenhäusern (QSKH-RL)³ entspricht. Hintergrund ist, dass eine so

³ Richtlinie des Gemeinsamen Bundesausschusses gemäß § 136 Abs. 1 SGB V i. V. m. § 135a SGB V über Maßnahmen der Qualitätssicherung für nach § 108 SGB V zugelassene Krankenhäuser. In der Fassung vom 15.

detaillierte Erfassung der renalen Grunderkrankung nicht notwendig ist und für die Leistungserbringer einen erhöhten Aufwand bedeutet.

Datenfeld „Komplikation nach Clavien-Dindo-Klassifikation“

Im Ausfüllhinweis wird die Streichung der Unterteilung in a) und b) unter Grad III und Grad IV nach Clavien-Dindo empfohlen. Die Unterscheidung in a) und b) ist aus Qualitätssicherungsgründen nicht relevant, da sie nicht als spezifisch auslösendes Element in die Indikatorberechnung eingeht.

Des Weiteren wird aufgrund von Rückfragen von Leistungserbringern ein Hinweis aufgenommen, was beim Vorliegen mehrerer Komplikationen zu dokumentieren ist.

Datenfeld „Todesursache“

Die Schlüsselliste zu diesem Datenfeld soll gekürzt werden, sodass diese der bis zum Erfassungsjahr 2019 verwendeten Schlüsselliste im Verfahren PNTX nach QSKH-RL entspricht. Hintergrund ist, dass eine so detaillierte Erfassung der Todesursache nicht notwendig ist und für die Leistungserbringer einen erhöhten Aufwand bedeutet.

Neues Datenfeld „Wurde der Patient im Rahmen eines ärztlichen Aufklärungsgesprächs über die Einwilligung und die Folgen eines möglichen Widerrufs der Einwilligung zur Übermittlung der personenbezogenen Daten an das Transplantationsregister aufgeklärt?“

Das Datenfeld „Wurde der Patient im Rahmen eines ärztlichen Aufklärungsgesprächs über die Einwilligung und die Folgen eines möglichen Widerrufs der Einwilligung zur Übermittlung der personenbezogenen Daten an das Transplantationsregister aufgeklärt?“ soll auf Bitten des Bundesministeriums für Gesundheit neu eingeführt werden, um die gesetzliche Verpflichtung nach §15e Abs. 6 Transplantationsgesetz zu einer adäquaten Aufklärung des Patienten zur Übermittlung seiner QS-Daten an das Transplantationsregister hervorzuheben. Die Einführung dieses Datenfeldes erfüllt keinen QS-Zweck, sondern stellt lediglich die Durchführung eines rechtmäßigen Aufklärungsgesprächs fest und damit die Möglichkeit zur Weiterleitung der QS-Daten an das Transplantationsregister. Daher wird bei Angabe von dem Schlüssel „0“ = nein oder „9“ = unbekannt der Datensatz nicht an das Transplantationsregister weitergeleitet.

Datenfeld „Liegt eine wirksame Einwilligung des Patienten zur weiteren Übermittlung personenbezogener QS-Daten (einschließlich ET-Nummer) an das Transplantationsregister vor?“

Der Ausfüllhinweis des Datenfeldes „Liegt eine wirksame Einwilligung des Patienten zur weiteren Übermittlung personenbezogener QS-Daten (einschließlich ET-Nummer) an das Transplantationsregister vor?“ wird hinsichtlich der Einwilligung konkretisiert und um den Satz „Die Einwilligung seitens des Patienten ist nur einmalig notwendig und gilt bis zu einem möglichen Widerruf.“ ergänzt. Dies erfolgt aufgrund offensichtlicher Unklarheiten auf Seiten der Leistungserbringer bezüglich der notwendigen Frequenz der Einholung einer möglichen Zustimmung zur weiteren Übermittlung personenbezogener QS-Daten (einschließlich ET-Nummer) an das Transplantationsregister.

August 2006, zuletzt geändert am 14. Mai 2020, in Kraft getreten am 14. Mai 2020. URL: <https://www.g-ba.de/informationen/richtlinien/38/> (abgerufen am 08.01.2021).

Erläuterungen zum Minimaldatensatz:

Für das Erfassungsjahr 2022 ergeben sich keine Änderungen in den Erläuterungen zum Minimaldatensatz.

3.3.4 Fallbezogene QS-Dokumentation beim Leistungserbringer (PNTXFU)**QS-Dokumentation:****Datenfeld „Todesursache“**

Die Schlüsselliste zu diesem Datenfeld soll gekürzt werden, sodass diese der bis zum Erfassungsjahr 2019 verwendeten Schlüsselliste im Verfahren PNTXFU nach QSKH-RL entspricht. Hintergrund ist, dass eine so detaillierte Erfassung der Todesursache nicht notwendig ist und für die Leistungserbringer einen erhöhten Aufwand bedeutet.

Datenfeld „Komplikation nach Clavien-Dindo-Klassifikation“

Nach Einführung der Clavien-Dindo-Klassifikation (C-D-C) in LLS ab dem Erfassungsjahr 2017 sowie im Follow-up im Erfassungsjahr 2018 wurde die C-D-C nach Rücksprache mit den Fachexpertinnen und Fachexperten auch für die anderen Verfahren der viszeralen Transplantation übernommen, um eine Weiterentwicklung zur Erfassung von Komplikationen und eine entsprechende QI-Entwicklung im Verlauf zu ermöglichen. Nun wurde seitens der Leistungserbringer angemerkt, dass die C-D-C bei der Anwendung im Follow-up zu Schwierigkeiten bei der Erfassung und Gradzuteilung einer Komplikation führt. Nach erneuter Beratung mit den Fachexpertinnen und Experten bestand jedoch Einigkeit, dass eine graduierte Erfassung von Komplikationen orientierend an ihrem interventionellen Bedarf für die Beurteilung der Behandlungs- und Nachsorgequalität im Follow-up in jedem Fall angestrebt und aufrechterhalten werden soll. Daher wurde der spezifisch verwendete Begriff der C-D-C, die zunächst den intrahospitalen postoperativen Verlauf adressiert, bzw. die vollständige Abbildung dieser Klassifikation verlassen und in einem ersten Schritt eine Vereinfachung vorgenommen, die dennoch eine Erfassung der relevanten Komplikationen sicherstellt. Eine Weiterentwicklung ist ggf. vorgesehen. Das Datenfeld erhält die Bezeichnung „Komplikation“.

Des Weiteren wird eine entsprechende Anpassung des Ausfüllhinweises an diese geänderte Erfassung der Komplikationen empfohlen.

Streichung Datenfeld „entlassender Standort“

Das Datenfeld soll gestrichen werden, da es in der externen Qualitätssicherung nicht verwendet wird.

Neues Datenfeld „Wurde der Patient im Rahmen eines ärztlichen Aufklärungsgesprächs über die Einwilligung und die Folgen eines möglichen Widerrufs der Einwilligung zur Übermittlung der personenbezogenen Daten an das Transplantationsregister aufgeklärt?“

Das Datenfeld „Wurde der Patient im Rahmen eines ärztlichen Aufklärungsgesprächs über die Einwilligung und die Folgen eines möglichen Widerrufs der Einwilligung zur Übermittlung der personenbezogenen Daten an das Transplantationsregister aufgeklärt?“ soll auf Bitten des Bundesministeriums für Gesundheit neu eingeführt werden, um die gesetzliche Verpflichtung nach

§15e Abs. 6 Transplantationsgesetz zu einer adäquaten Aufklärung des Patienten zur Übermittlung seiner QS-Daten an das Transplantationsregister hervorzuheben. Die Einführung dieses Datenfeldes erfüllt keinen QS-Zweck, sondern stellt lediglich die Durchführung eines rechtmäßigen Aufklärungsgesprächs fest und damit die Möglichkeit zur Weiterleitung der QS-Daten an das Transplantationsregister. Daher wird bei Angabe von dem Schlüssel „0“ = nein oder „9“ = unbekannt der Datensatz nicht an das Transplantationsregister weitergeleitet.

Datenfeld „Liegt eine wirksame Einwilligung des Patienten zur weiteren Übermittlung personenbezogener QS-Daten (einschließlich ET-Nummer) an das Transplantationsregister vor?“

Der Ausfüllhinweis des Datenfeldes „Liegt eine wirksame Einwilligung des Patienten zur weiteren Übermittlung personenbezogener QS-Daten (einschließlich ET-Nummer) an das Transplantationsregister vor?“ wird hinsichtlich der Einwilligung konkretisiert und um den Satz „Die Einwilligung seitens des Patienten ist nur einmalig notwendig und gilt bis zu einem möglichen Widerruf.“ ergänzt. Dies erfolgt aufgrund offensichtlicher Unklarheiten auf Seiten der Leistungserbringer bezüglich der notwendigen Frequenz der Einholung einer möglichen Zustimmung zur weiteren Übermittlung personenbezogener QS-Daten (einschließlich ET-Nummer) an das Transplantationsregister.

3.3.5 Erhebung von Sozialdaten bei den Krankenkassen (NTXS)

QS-Filter:

Für das Erfassungsjahr 2022 gibt es folgende Änderungen in der Spezifikation zur Erhebung von Sozialdaten bei den Krankenkassen:

Anpassung des Zeitfilters und der Lieferzeitfenster

Da die Fallzahlen insgesamt als gering einzustufen sind, wird im Zuge der Vermeidung vieler kleiner Datenlieferungen zugunsten von wenigen etwas größeren Datenlieferungen die Anzahl der Lieferzeitfenster für das Follow-up verringert. Dies wird dadurch ermöglicht, dass der Beginn des Zeitraumes für die Indexleistung aus dem Vorjahr erhalten bleibt.

Literatur

G-BA [Gemeinsamer Bundesausschuss] (2020): Beschluss des Gemeinsamen Bundesausschusses über eine Änderung der Richtlinie zur datengestützten einrichtungsübergreifenden Qualitätssicherung (DeQS-RL): Teil 2: Änderung der Verfahren 1 (QS PCI), Verfahren 2 (QS WI) und Verfahren 4 (QS NET) für das Erfassungsjahr 2021. [Stand:] 16.07.2020. Berlin: G-BA. BAnz AT 31.12.2020 B4. URL: https://www.g-ba.de/downloads/39-261-4412/2020-07-16_DeQS-RL_Teil-2-Aenderung-QS-PCI-WI-NET_EJ-2021_BAnz.pdf (abgerufen am: 08.01.2021).

Knuuti, J; Wijns, W; Saraste, A; Capodanno, D; Barbato, E; Funck-Brentano, C; et al. (2019): 2019 ESC Guidelines for the diagnosis and management of chronic coronary syndromes. The Task Force for the diagnosis and management of chronic coronary syndromes of the European Society of Cardiology (ESC). *European Heart Journal* 41(3): 407-477. DOI: 10.1093/eurheartj/ehz425.



Institut für Qualitätssicherung und
Transparenz im Gesundheitswesen

**Empfehlungen zur Spezifikation für das
Erfassungsjahr 2022 für die Patienten-
befragung im Rahmen des QS-Verfahrens
Perkutane Koronarintervention (PCI)
*und Koronarangiographie nach DeQS-RL***

Erläuterungen

Erstellt im Auftrag des
Gemeinsamen Bundesausschusses

Stand: 28. Mai 2021

Impressum

Thema:

Empfehlungen zur Spezifikation für das Erfassungsjahr 2022 für die Patientenbefragung im Rahmen des QS-Verfahrens *Perkutane Koronarintervention (PCI) und Koronarangiographie* nach DeQS-RL. Erläuterungen.

Ansprechpartnerin:

Claudia Ammann

Auftraggeber:

Gemeinsamer Bundesausschuss

Datum der Abgabe:

31. Januar 2020, korrigierte Fassungen vom 20. Februar 2020, 31. Juli 2020, 16. April 2021, 30. April 2021 und 28. Mai 2021

Herausgeber:

IQTIG – Institut für Qualitätssicherung
und Transparenz im Gesundheitswesen

Katharina-Heinroth-Ufer 1
10787 Berlin

Telefon: (030) 58 58 26-0
Telefax: (030) 58 58 26-999

info@iqtig.org

<https://www.iqtig.org>

Inhaltsverzeichnis

Tabellenverzeichnis.....	4
Abbildungsverzeichnis.....	4
Abkürzungsverzeichnis.....	5
1 Einleitung.....	7
2 Vorgehensweise und Prüfschritte	11
3 Modulspezifische Empfehlungen	15
3.1 Vorgaben zu Spezifikationskomponenten	15
3.1.1 QS-Filter.....	15
3.1.2 QS-Dokumentation.....	15
3.1.3 Minimaldatensatz.....	20
3.1.4 Vollzähligkeitsprüfung.....	20
3.2 Vorgaben und Empfehlungen zu Prozessen	21
4 Stichprobenziehung.....	25
4.1 Empfehlung für Art und Umfang der Stichprobenziehung	25
4.2 Besonderheiten	26
4.2.1 Mehrere durchgeführte Prozeduren innerhalb eines Erfassungszeitraums	26
4.2.2 Zu spät eingehende Adressdaten.....	26
4.2.3 Zu weit zurückliegendes Prozedurdatum.....	27
4.2.4 Minimaldatensätze.....	27
4.2.5 Verstorbene Patientinnen und Patienten	27
4.3 Umgang mit Updates und Stornos.....	28
4.4 Umgang mit neuen Leistungserbringern und Optimierung der Schätzung	28
4.5 Vorgehen im ersten Erfassungsjahr	29
5 Befragungsspezifische Vorgaben.....	30
5.1 Fragebögen zur Befragung von Patientinnen und Patienten.....	30
5.1.1 Auswahl des korrekten Fragebogens	30
5.1.2 Fragebögen im Regelbetrieb	31
5.1.3 Bild- und Nutzungsrechte.....	31
5.1.4 Versandunterlagen.....	31
5.2 Fristen zum Versand der Befragungsunterlagen	32

5.3	Berechnung der Ausschlussfristen	33
6	Vorgaben zur Datenübermittlung	35
6.1	Schematische Darstellung des Datenflusses inklusive Verschlüsselung	35
6.2	Am Datenfluss beteiligte Akteure und deren Aufgaben	36
6.2.1	Leistungserbringer.....	36
6.2.2	Datenannahmestelle	37
6.2.3	Versendestelle Patientenbefragung.....	37
6.2.4	Patientinnen und Patienten	38
6.2.5	IQTIG.....	39
6.3	Datenexport vom Leistungserbringer an die Versendestelle Patientenbefragung ..	39
6.4	Datenaustausch zwischen Versendestelle und IQTIG (z. B. Mapping-Tabelle).....	40
7	Releaseplanung	41
	Literatur.....	42

Tabellenverzeichnis

Tabelle 1: Module des bestehenden QS-Verfahrens QS PCI nach DeQS-RL.....	10
Tabelle 2: verfahrensspezifische Leistungserbringerpseudonymisierung	37
Tabelle 3: Releaseplanung der QS-Basispezifikation für Leistungserbringer 2022	41

Abbildungsverzeichnis

Abbildung 1: Vorgehensweise und Prüfschritte bei der Entwicklung der Spezifikation für die Patientenbefragung	11
Abbildung 2: Integration der Datenfelder aus dem separaten Modul PPCI in die Erfassungsmaske des fallbezogenen Moduls PCI	22
Abbildung 3: modulare Trennung von PCI und PPCI.....	23
Abbildung 4: Schema Versendezeitpunkte der Fragebögen und Erinnerungsschreiben	33
Abbildung 5: Datenfluss der Patientenbefragung PCI	35
Abbildung 6: Akteure im Datenfluss der Patientenbefragung PCI.....	36

Abkürzungsverzeichnis

Abkürzung	Bedeutung
AG	Arbeitsgruppe
AG-IT	Arbeitsgruppe der Abteilung Informationstechnologie des IQTIG
AQUA-Institut	Institut für angewandte Qualitätsförderung und Forschung im Gesundheitswesen GmbH
DeQS-RL	Richtlinie zur datengestützten einrichtungsübergreifenden Qualitätssicherung
DIMDI	Deutsches Institut für Medizinische Dokumentation und Information
EDV	Elektronische Datenverarbeitung
eGK	elektronische Gesundheitskarte
ET-Nummer	Eurotransplant-Nummer
G-BA	Gemeinsamer Bundesausschuss
GKV	gesetzliche Krankenversicherung
GKV-SV	Spitzenverband Bund der Krankenkassen
GOP	Gebührenordnungsposition
GUID	Globally Unique Identifier
ICD	International Statistical Classification of Diseases and Related Health Problems. Internationale statistische Klassifikation der Krankheiten und verwandter Gesundheitsprobleme
ID	Identifikationsnummer (z. B. des Fragebogens)
IQTIG	Institut für Qualitätssicherung und Transparenz im Gesundheitswesen
IT	Informationstechnologie
KBV	Kassenärztliche Bundesvereinigung
KIS	Krankenhausinformationssystem
OPS	Operationen- und Prozedurenschlüssel
PCI	Modul der fallbezogenen QS-Dokumentation zur Datenerhebung im QS-Verfahren <i>Perkutane Koronarintervention (PCI) und Koronarangiographie</i>
PPCI	Modul der Patientenbefragung zur Datenerhebung im QS-Verfahren <i>Perkutane Koronarintervention (PCI) und Koronarangiographie</i>
PVS	Praxisverwaltungssystem

Abkürzung	Bedeutung
QS	Qualitätssicherung
QS PCI	QS-Verfahren <i>Perkutane Koronarintervention (PCI) und Koronarangiographie</i>
QSKH-RL	Richtlinie über Maßnahmen der Qualitätssicherung in Krankenhäusern
QS-Verfahren	Qualitätssicherungsverfahren
XML	Extensible Markup Language

1 Einleitung

Die Spezifikation ist die Gesamtheit aller Vorgaben zur QS-Dokumentation bezogen auf ein Erfassungsjahr. Sie bestimmt die dokumentationspflichtigen Fälle, die QS-Dokumentation selbst und die Übermittlung der Daten. Darüber hinaus beinhaltet sie die Aufstellung der im Erfassungsjahr zu dokumentierenden Leistungen (Sollstatistik).

Grundlage der hier aufgeführten Qualitätssicherungsverfahren (QS-Verfahren) ist die Richtlinie zur datengestützten einrichtungsübergreifenden Qualitätssicherung (DeQS-RL)¹. Diese wird vom Gemeinsamen Bundesausschuss (G-BA) beschlossen.

Zielsetzung und Zielgruppe

Die Basisspezifikation ist ein komplexes Regelwerk, das mithilfe verschiedener Komponenten verbindliche Grundlagen für alle Prozesse im Zusammenhang mit der Erfassung und Übermittlung von QS-Daten² bei den unterschiedlichen Verfahrensteilnehmern (Leistungserbringer, Datenannahmestellen, Vertrauensstelle) vorgibt und beschreibt. Die Komponenten der Spezifikation sind daher so ausgestaltet, dass sie von QS- und/oder IT-/EDV-Expertinnen und -Experten verstanden werden. Die Spezifikation richtet sich ausschließlich an diesen Teilnehmerkreis. Die Regelung und die Art der Darlegung der Spezifikationskomponenten sind auf eine möglichst automatisierte Nutzung durch diesen Personenkreis ausgerichtet.

Externe Qualitätssicherungsmaßnahmen, die einen Vergleich der Qualität von erbrachten Leistungen zum Ziel haben, stellen eine Reihe von Anforderungen an die Datenerhebung, Datenerfassung und Plausibilitätsprüfung, um valide, reliable und vergleichbare Daten gewinnen zu können. Die Erfassung und Plausibilitätsprüfung durch unterschiedliche Softwareumsetzungen beinhaltet grundsätzlich die Gefahr einer Verzerrung der Daten. Die Vorgaben der Spezifikation, die eine einheitliche Festlegung von Datenfeldbeschreibungen, Plausibilitätsregeln, Grundsätzen der Benutzerschnittstellengestaltung und Datenübermittlungsformaten umfassen, sollen dazu dienen, dieser Gefahr entgegenzuwirken. Dadurch werden die Erhebung valider und vergleichbarer Daten sowie ein unter datenschutzrechtlichen Gesichtspunkten sicherer Datenfluss gewährleistet.

Die Komponenten der Spezifikation sind als verbindliche Handlungsanleitung zu betrachten. Damit soll erreicht werden, dass alle Leistungserbringer die Komponenten korrekt anwenden und Dokumentationspflichten erkennen sowie dass Klarheit darüber besteht, wie Datenlieferungen zu verschlüsseln und an welche Datenannahmestelle sie zu versenden sind. Diese verbindlichen Vorgaben der Spezifikation sind einzuhalten. Die Art der Umsetzung kann jedoch individuell auf

¹ Richtlinie des Gemeinsamen Bundesausschusses zur datengestützten einrichtungsübergreifenden Qualitätssicherung. In der Fassung vom 19. Juli 2018, zuletzt geändert am 17. Dezember 2020, in Kraft getreten am 1. Januar 2021. URL: https://www.g-ba.de/downloads/62-492-2354/DeQS-RL_2020-11-20_iK-2021-01-19_AT-18-01-2021-B6.pdf (abgerufen am 12.04.2021).

² Hier: Versendedata (Daten nach Teil 1 § 14 Absatz 2a Satz 1 Buchstabe a und b der Richtlinie) für Patientenbefragungen

die Zielgruppen der Software ausgerichtet werden. Ein Beispiel hierfür wäre die verfahrensspezifische Zurverfügungstellung und Erläuterung der generischen technischen Fehlermeldungen. Da beispielsweise die Fehlermeldungstexte der administrativen Prüfungen allgemein formuliert sind, können Verfahrensteilnehmer (Softwareanbieter, Datenannahmestellen, Vertrauensstelle) die Meldungstexte so konkretisieren, dass sie für den Empfänger (insbesondere für Ärztinnen und Ärzte) für den individuellen Fall verständlich sind. Diese Fehlermeldungen sind nicht Bestandteil der vorliegenden Spezifikationsempfehlungen.

Auf der Website des IQTIG stehen Informationen für Endanwender zu den einzelnen Verfahren und zur Erleichterung der Dokumentation bereit. Zu Letzterem gehören die Dokumentationsbögen, Ausfüllhinweise und Anwenderinformationen. Diese Dokumente, die sich an Leistungserbringer richten, die Anwender der QS-Software sind (z. B. Ärztinnen oder Ärzte), sind unter Berücksichtigung verschiedener Anforderungen möglichst anwenderorientiert und verständlich formuliert. Neben der Verständlichkeit werden beispielsweise auch Aspekte wie Einheitlichkeit, technische Umsetzbarkeit und Aufwand bei Verfahrensteilnehmern berücksichtigt. Ist gemäß Beauftragung durch den G-BA eine Spezifikation auf Grundlage eines Abschlussberichtes des AQUA-Instituts zu erstellen, werden die Texte der Spezifikation im Regelfall aus diesem Bericht übernommen. Verständlichkeit und Anwenderorientierung entsprechen in diesem Fall den Vorgaben des AQUA-Instituts.



Methodik für die Entwicklung von Dokumentationsbögen und Datenfeldern

Die von den Leistungserbringern dokumentierten Daten sind die Grundlage für die Messung und Bewertung der Qualität der erbrachten Versorgungsleistungen. Daher müssen Dokumentationsbögen geeignet sein, diese Daten mit sehr hoher Objektivität und Datenqualität zu erfassen; gleichzeitig muss die Dokumentation mittels der QS-Software für die Leistungserbringer möglichst praktikabel und aufwandsarm sein.

Der Fachbereich Methodik hat daher in Zusammenarbeit mit den anderen Abteilungen des IQTIG verbindliche Vorgaben zur Gestaltung von Datenfeldern und Dokumentationsbögen entwickelt. Diese Vorgaben beinhalten z. B. Strategien, wie Texte der Spezifikation möglichst anwenderorientiert und verständlich zu formulieren sind, oder Regeln zur optimalen Festlegung von Schlüsselwerten. Gemäß dieser Vorgaben werden im IQTIG definierte Regelungen verfahrensübergreifend zur Anwendung gebracht.

Die Basisspezifikation beinhaltet Vorgaben zur datengestützten einrichtungsübergreifenden Qualitätssicherung gemäß DeQS-RL. Die Spezifikation richtet sich an alle beteiligten Leistungserbringer und die von ihnen beauftragten Softwarehersteller, unabhängig vom Versorgungssektor oder vom Abrechnungskontext der Leistungserbringung.

Patientenbefragung im Rahmen des QS-Verfahrens QS PCI

Das Verfahren *QS PCI*, das in der DeQS-RL beschrieben wird, wurde bisher über zwei verschiedene Erfassungsinstrumente abgebildet:

- die fallbezogene Dokumentation beim Leistungserbringer
- die Erhebung von Sozialdaten bei den Krankenkassen

Die Beauftragung zur Entwicklung einer Patientenbefragung für das QS-Verfahren *Perkutane Koronarintervention (PCI) und Koronarangiographie (QS PCI)* durch den G-BA erfolgte am 21. April 2016. Über dieses neue Erfassungsinstrument soll die Qualität der Versorgung auch aus der Sicht der Patientinnen und Patienten erfasst werden. Die Patientenbefragung soll zum integralen Bestandteil des bisherigen QS-Verfahrens werden.

Das IQTIG entwickelte hierfür eine verfahrensspezifische, standardisierte Befragung von Patientinnen und Patienten, die eine Perkutane Koronarintervention (PCI) oder Koronarangiografie erhalten haben. Diese Befragung erfolgt anhand von drei Fragebögen:

- Fragebogen für Patientinnen und Patienten mit elektiver Koronarangiografie
- Fragebogen für Patientinnen und Patienten mit elektiver PCI (isoliert oder einzeitig)
- Fragebogen für Patientinnen und Patienten mit dringender bzw. notfallmäßiger Koronarangiografie oder PCI (isoliert oder einzeitig)

Diese Fragebögen werden durch eine Versendestelle direkt an die Patientinnen und Patienten versendet. Um diese Aufgabe zu übernehmen, benötigt die Versendestelle bestimmte Informationen zu den entsprechenden Patientinnen und Patienten. Hierbei handelt es sich um folgende Daten:

- Medizinische Daten: Informationen, ob die Versorgung akut, dringend oder elektiv erfolgt ist, um den richtigen Fragebogen auszuwählen (Daten die nach Teil 1 § 14 Absatz 2a Satz 1 Buchstabe a der Richtlinie zugeordnet sind)
- die Adressdaten der Patientin oder des Patienten, um den Fragebogen versenden zu können (Daten zugeordnet nach Teil 1 § 14 Absatz 2a Satz 1 Buchstabe b der Richtlinie).

Somit setzen sich die Versendedata für die Patientenbefragung aus den medizinischen Daten (Container 1) und den Adressdaten (Container 2) zusammen. Das bedeutet, dass es eine 2-Datencontainer-Lieferung vom Leistungserbringer an die Versendestelle gibt.

Die Versendestelle entpackt im ersten Schritt die medizinischen Daten nach Dateneingang. Die medizinischen Daten werden auf Plausibilität und Vollständigkeit geprüft, ein Datenflussprotokoll wird versandt und der Datensatz wird abgespeichert (medizinische Daten als unverschlüsseltes, Adressdaten als verschlüsseltes Paket). Im zweiten Schritt wird anhand der medizinischen Daten aus den für einen spezifischen Fragebogen relevanten Datensätzen eine Stichprobe gezogen. Für diese Datensätze wird der Adressdatenteil entpackt.

Empfehlungen zur Spezifikation

Am 21. Juni 2018 folgte die Beauftragung zur Erstellung einer Spezifikation für die Patientenbefragung. Die Spezifikation beinhaltet die Vorgaben zur bundeseinheitlichen und softwarebasierten Übermittlung der Informationen, die die Versendestelle zum Versenden der Fragebögen an die Patientinnen und Patienten benötigt. Diese werden vom Leistungserbringer über eine Datenannahmestelle an die Versendestelle übermittelt.

Das vorliegende Dokument („Erläuterungen“) beschreibt und erläutert die für das Erfassungsjahr 2022 empfohlene Erweiterung der Spezifikation um dieses Erfassungsinstrument der Patientenbefragung im Rahmen des QS-Verfahrens *Perkutane Koronarintervention (PCI) und*

Koronarangiographie. Die „Erläuterungen“ nehmen Bezug auf die in den „Dokumenten“ dargestellten Spezifikationsinhalte (z. B. Datenfelder und Ausfüllhinweise). Die für das Erfassungsjahr 2022 gültigen „Dokumente“ sind den Spezifikationsempfehlungen der Verfahrenspflege („Empfehlungen zur Spezifikation für das Erfassungsjahr 2022 zu den QS-Verfahren 1, 2 und 4 nach DeQS-RL“) zu entnehmen. Neben diesen Dokumenten werden Erforderlichkeitstabellen erstellt. Diese stellen die Exportfelder für das entsprechende Modul (Tabelle 1) tabellarisch dar und ordnen sie einem Verwendungszweck zu. Weiterführende Informationen zu den Verwendungszwecken der Exportfelder werden in Abschnitt 3.1.2 beschrieben. Die Definition der vier möglichen Verwendungszwecke ist Abschnitt 3.1 zu entnehmen.

Tabelle 1: Module des bestehenden QS-Verfahrens QS PCI nach DeQS-RL

QS-Verfahren	Module
QS PCI	Perkutane Koronarintervention und Koronarangiographie <ul style="list-style-type: none"> ▪ Fallbezogene QS-Dokumentation (PCI) ▪ Erhebung von Sozialdaten bei den Krankenkassen (PCI) ▪ Patientenbefragung (PPCI)

Die Beauftragung zur Erstellung einer Spezifikation für die Patientenbefragung umfasst folgende Punkte:

- Die Definition von Vorgaben zur bundeseinheitlichen und softwarebasierten Dokumentation der für die Patientenbefragung erforderlichen Patientendaten durch die Leistungserbringer einschließlich der Ein- und Ausschlusskriterien (Kapitel 3 und 4).
- Die Beschreibung des Algorithmus, der in der Versendestelle zur Stichprobenziehung aus den von den Leistungserbringern übermittelten Patientendatensätzen genutzt werden muss (Kapitel 4).
- Die Vorgaben zur Datenübermittlung zwischen allen Beteiligten auf Basis des aktuellen Beratungsstandes in der AG DeQS³ (Kapitel 6)
- Befragungsspezifische Vorgaben, wie die Fragebögen und Versandfristen (Kapitel 5).

Die Spezifikation soll in Abstimmung mit den Entwicklungsergebnissen der Patientenbefragung und unter Berücksichtigung des aktuellen Beratungsstands in der AG DeQS⁴ erstellt werden.

³ Gemäß Beauftragung sollen die Vorgaben zur Datenübermittlung zwischen allen Beteiligten auf Basis des aktuellen Beratungsstandes zur Umsetzung der Patientenbefragung in der AG Qesü dargestellt werden. Da diese mittlerweile durch die AG DeQS abgelöst wurde, wird im vorliegenden Bericht auf die AG DeQS Bezug genommen.

⁴ Gemäß Beauftragung soll die Spezifikation unter Berücksichtigung des aktuellen Beratungsstands in der AG Qesü dargestellt werden. Da diese mittlerweile durch die AG DeQS abgelöst wurde, wird im vorliegenden Bericht auf die AG DeQS Bezug genommen.

2 Vorgehensweise und Prüfschritte

Um die Spezifikation für das neue Erfassungsinstrument der Patientenbefragung im Rahmen des QS-Verfahrens *Perkutane Koronarintervention (PCI) und Koronarangiographie* so abzubilden, dass es durch alle Verfahrensteilnehmer bestmöglich umgesetzt werden kann, wurden bereits frühzeitig Abstimmungen mit Softwareherstellern, Datenannahmestellen und weiteren Beteiligten durchgeführt.

Diese Abstimmungen sind notwendig, um Komponenten und Prozesse möglichst praxisnah und aufwandsarm umsetzen zu können. Die hierbei notwendigen Meilensteine und Zeitfenster sind Abbildung 1 zu entnehmen.



Abbildung 1: Vorgehensweise und Prüfschritte bei der Entwicklung der Spezifikation für die Patientenbefragung

Um die praxisnahe und aufwandsarme Umsetzung zu gewährleisten, informierte das IQTIG bei der **AG-IT Softwarehersteller am 6. September 2016** über die Beauftragung zur Entwicklung von Instrumenten zur Abbildung der Patientenperspektive für einige bestehende Verfahren, um diese ab dem Erfassungsjahr 2021 im Regelbetrieb zu etablieren. Herausforderungen bei der Umsetzung der Spezifikation zeigten sich insbesondere in der Entkoppelung der Datenlieferfristen von der quartalsweisen Lieferung sowie der damaligen Vorgabe, dass die Datensätze bereits vor der Entlassung des Patienten / der Patientin versendet werden sollen, um die Fragebögen möglichst zeitnah an die Patientinnen und Patienten versenden zu können. Diese Vorgaben wurden als notwendig erachtet, da vom Datum der Prozedur bis zum Eintreffen des Fragebogens

bei den Patientinnen und Patienten ein angemessener Erinnerungszeitraum gegeben sein sollte. In der Sitzung der AG Qesü vom 4. Juli 2017 wurde eine maximal 14-tägige Frist diskutiert.

In der **AG-IT Softwarehersteller am 6. September 2016** wurden daher insbesondere folgende Fragestellungen diskutiert:

- Können Auslösung und Dokumentation für die Patientenbefragung in das bestehende Modul integriert werden oder sollten sie besser über ein eigenes Modul realisiert werden?

Aus Sicht der Softwarehersteller ist die Umsetzung über ein separates Modul in der Spezifikation erforderlich.

- Wie kann der Abschluss des Bogens vor der Entlassung (stationär) realisiert werden?

Diese Anforderung wird durch die Softwarehersteller grundsätzlich als kritisch bewertet. In diesem Zusammenhang fehlt es an eindeutigen Informationen darüber, wann die PCI-Einchlussprozeduren im KIS/PVS kodiert werden. Als gesichert gilt, dass die Aufnahmediagnosen nach drei Tagen kodiert vorliegen.

- Kann die (automatische) Übernahme von im KIS/PVS vorhandenen Daten in die Dokumentation für die Patientenbefragung realisiert werden?

Grundsätzlich ist die automatische Übernahme möglich. Im Detail wäre zu klären, welche Informationen konkret aus dem KIS/PVS in die QS-Dokumentationssoftware übernommen werden sollen.

- Wie kann eine 14-tägige Datenlieferung für die Leistungserbringer möglichst aufwandsarm gestaltet werden?

Hierzu bedarf es aus Sicht der Softwarehersteller zunächst einer Klärung der Frage, ob und wie ein Datenversand vom Leistungserbringer noch vor Entlassung der Patientinnen und Patienten generell realisiert werden kann. Die Softwarehersteller geben zudem den Hinweis, dass insbesondere im vertragsärztlichen Bereich ein Quartalsbezug etabliert ist und eine davon abweichende Anforderung einen nicht unerheblichen Eingriff in die Prozesse vor Ort darstellt.

Im Treffen der **AG-IT Verfahrensteilnehmer am 26. Oktober 2017** informierte das IQTIG einen größeren Kreis von Teilnehmern und Teilnehmerinnen, der sich aus Softwareherstellern, Datenannahmestellen⁵ und der Vertrauensstelle zusammensetzte, über das geplante neue Erfassungsinstrument. Mögliche Datenflüsse wurden vorgestellt und diskutiert. Zeitnah nach der Prozedur sollen die relevanten Daten durch die Leistungserbringer über eine Datenannahmestelle an eine zentrale Versendestelle weitergeleitet werden. Diese übernimmt den Versand des Fragebogens an die Patientinnen und Patienten. Die Teilnehmer und Teilnehmerinnen merkten auch in diesem Treffen an, dass mit einem Datenexport vor der Entlassung und mit vom Quartalsbezug losgelösten Datenlieferfristen neue Herausforderungen verbunden seien.

⁵ Landesgeschäftsstellen, Landeskrankenhausgesellschaften und Kassenärztliche Vereinigungen (inkl. Kassenärztlicher Bundesvereinigung)

Im Nachgang zu diesen Arbeitstreffen wurden die Ergebnisse aus den bisherigen Abstimmungen mit Verfahrensteilnehmern und dem G-BA seitens des IQTIG in die weiteren Prozesse der Spezifikationsentwicklung einbezogen. Auf diese Weise konnte ein alternatives Umsetzungskonzept weiterverfolgt werden, sodass auf einen frühzeitigen Datenexport vor Entlassung der Patientin/des Patienten verzichtet werden kann. Die 14-tägige Datenlieferfrist kann auf eine monatliche Lieferfrist nach der Entlassung umgestellt werden.

Anschließend stellte das IQTIG den aktuellen Entwicklungsstand der Patientenbefragung im Rahmen des QS-Verfahrens *Perkutane Koronarintervention (PCI) und Koronarangiographie* im Treffen der **AG-IT Verfahrensteilnehmer am 28. August 2018** vor.

Die Verfahrensteilnehmer und Verfahrensteilnehmerinnen merkten an, dass eine monatliche Datenlieferung nach der Entlassung weiterhin einen vom bisherigen Quartalsbezug entkoppelten Export der Daten mit sich bringt. Zudem wurde angemerkt, dass ein automatisierter Datenexport ohne vorherige Prüfung und Freigabe durch den Leistungserbringer nicht in allen Softwarelösungen möglich ist. Dadurch würde die enger getaktete und von der fallbezogenen QS-Dokumentation abweichende Datenlieferfrist die krankenhausinternen Prozesse möglicherweise erschweren. Da ein automatischer Export aufgrund der heterogenen IT-Landschaft nicht verpflichtend durch das IQTIG spezifiziert werden kann, schlägt es vor, diesbezüglich eine Umsetzungsempfehlung in die technische Dokumentation aufzunehmen (Abschnitt 3.2).

Weitere technische Detailfragen konnten im Nachgang zur **AG-IT Softwareanbieter vom 29. August 2018** abgestimmt werden.

Folgende Fragestellungen wurden diskutiert:

- Der QS-Filter-Algorithmus ist für das Modul der fallbezogenen QS-Dokumentation (PCI) und das Modul für die Patientenbefragung (PPCI) inhaltlich identisch. Kann aus Sicht der Softwarehersteller derselbe „QS-Filter“ beide Module auslösen?

Nach dem aktuellen Spezifikationsmodell ist dem Modulauslöser zugeordnet, welches Modul er auslöst und nicht umgekehrt. Da nicht mehreren Modulen derselbe Auslöser zugeordnet werden kann, ist unter Beibehaltung des Modells für die Patientenbefragung ein eigener Modulauslöser notwendig.

- Das IQTIG empfiehlt, dass der Softwareanbieter den Dokumentationsaufwand des Moduls PPCI so gering wie möglich hält, indem er die Datenfelder, die es auch im Modul PCI gibt, automatisch befüllt oder andere Mechanismen bereithält, die verhindern, dass es zu einer doppelten Dokumentation kommt. Kann dies aus Sicht der Softwareanbieter gewährleistet werden?

Aus Sicht der Softwarehersteller kann dies nur unter bestimmten Bedingungen erfolgen. Zum einen müssen die betroffenen Felder in allen Eigenschaften identisch sein (z. B. Name, Teildatensatz, semantische Eindeutigkeit). Zum anderen müssen die zugehörigen Datenflüsse und Anforderungen an Update- oder Storno-Meldungen so angepasst sein, dass beide Module analog gehandhabt werden können.

Eine vereinfachte Struktur des PPCI-Bogens über ein Teildatensatzkonzept mit Basisbogen und Prozedurbogen ist sinnvoll und ausdrücklich zu begrüßen. Ansonsten würde die Möglichkeit zur Synchronisierung zum PCI-Modul nicht sichergestellt werden können.

- Kann die Adresse der Patientin bzw. des Patienten automatisiert in den Bogen übertragen werden?

Die Adresse kann nach Einschätzung der Softwarehersteller im Rahmen einer Schnittstelle übernommen werden.

- Die Information, ob die Patientin/der Patient verstorben ist, ist für das (Nicht-)Versenden der Fragebögen wichtig. Da der Entlassungsgrund (Schlüsselwert „07“) nur für den stationären Bereich erhoben werden kann, die Information jedoch auch für den ambulanten Bereich benötigt wird, wird voraussichtlich ein manuell zu befüllendes Datenfeld in den Bogen integriert. Gibt es andere Möglichkeiten, um die Information automatisiert in den Bogen zu übernehmen?

Der Status „Tod“ liegt in einem AIS i. d. R. nicht systematisch verarbeitbar vor. Dies gilt auch für ambulante Fälle in KIS-Systemen.

Anschließend stellte das IQTIG den finalen Entwicklungsstand der Patientenbefragung im Rahmen des QS-Verfahrens *Perkutane Koronarintervention (PCI) und Koronarangiographie* im Treffen des **Verfahrensworkshops am 19. September 2019** und der **AG-IT Softwarehersteller am 20. September 2019** vor.

3 Modulspezifische Empfehlungen

Im Folgenden werden die Vorgaben zur bundeseinheitlichen und softwarebasierten Dokumentation beschrieben. Hierbei wird zwischen Vorgaben innerhalb der Spezifikation in Bezug auf Komponenten und Prozesse sowie Umsetzungsempfehlungen unterschieden.

Abhängigkeit der Spezifikationsempfehlungen

Da die Datenfelder im Modul zur fallbezogenen QS-Dokumentation (PCI) und im Modul zur Patientenbefragung (PPCI) identisch definiert werden müssen (Abschnitt 3.2), sind die Module PCI und PPCI in den Spezifikationsempfehlungen „Empfehlungen zur Spezifikation für das Erfassungsjahr 2022 zu den QS-Verfahren 1, 2 und 4 nach DeQS-RL“ zusammenhängend zu betrachten.

3.1 Vorgaben zu Spezifikationskomponenten

Im Folgenden wird insbesondere auf die Vorgaben der folgenden Komponenten eingegangen:

- QS-Filter
- QS-Dokumentation
- Minimaldatensatz
- Vollzähligkeitsprüfung

3.1.1 QS-Filter

Im Modul PPCI sind perkutane Koronarinterventionen und Koronarangiografien bei Patientinnen und Patienten ab 18 Jahren dokumentationspflichtig. Die Auslösebedingungen entsprechen den Kriterien des fallbezogenen Moduls PCI. Die Auslösung beider Module erfolgt daher immer synchron. Es ist aber zu berücksichtigen, dass der in der Richtlinie vorgeschriebene Dokumentationszeitpunkt für das Modul PPCI einzuhalten ist, um die monatliche Datenlieferfrist einzuhalten.

3.1.2 QS-Dokumentation

Im Folgenden werden die Daten- und Exportfelder im Rahmen der QS-Dokumentation beschrieben und erläutert. Die Vorgaben zur Datenübermittlung zwischen allen Beteiligten folgen dem aktuellen Beratungsstand der AG DeQS.

Die Daten- und Exportfelder, welche den Daten nach Teil 1 § 14 Absatz 2a Satz 1 Buchstabe b der Richtlinie zugeordnet sind, werden folgend explizit durch einen Zusatz gekennzeichnet.

3.1.2.1 Erster Teil des Basisbogens (B)

Datenfeld „Status des Leistungserbringers“

In diesem Datenfeld wird angegeben, ob es sich um eine durch ein Krankenhaus abgerechnete Leistung, eine vertragsärztliche Leistung oder eine Leistungserbringung durch Vertragsärztinnen

und -ärzte im Rahmen von Selektivverträgen handelt. Das Datenfeld ermöglicht die Transformation des Moduls PPCI in ein eigenständiges Exportmodul (z. B. PPCI_LKG, PPCI_KV oder PPCI_SV) und gewährleistet somit die Datenübermittlung an die jeweils zuständige Datenannahmestelle.

Export: Dieses Datenfeld wird an die Bundesauswertungsstelle übermittelt.

Datenfeld „Art der Leistungserbringung“

Dieses Datenfeld dient der Unterscheidung folgender Leistungsarten:

- ambulant erbrachte Leistung
- stationär erbrachte Leistung
- vorstationär erbrachte Leistung

Das Datenfeld wird als Filterfeld für diverse Feldgruppenregeln verwendet und dient in Kombination mit dem Datenfeld „Status des Leistungserbringers“ unter anderem der Identifizierung belegärztlicher Leistungen.

Export: Dieses Datenfeld wird an die Bundesauswertungsstelle übermittelt.

Datenfelder „Institutionskennzeichen der Krankenkasse der Versichertenkarte“, „besonderer Personenkreis“ und „besondere Personengruppe“

Diese Datenfelder dienen der Identifizierung der Patientinnen bzw. der Patienten, die in der gesetzlichen Krankenversicherung versichert sind.

Export: Da gemäß DeQS-RL nur Daten von GKV-Versicherten in die Auswertungen einfließen dürfen, werden diese Datenfelder in Form zweier berechneter Felder „Ersatzfeld Institutionskennzeichen der Krankenkasse der Versichertenkarte“ und „GKV-Versichertenstatus⁶“ als Nachweis der Anforderungserfüllung übermittelt. Beide Exportfelder verbleiben in der Versendestelle Patientenbefragung, die sicherstellt, dass die Bundesauswertungsstelle nur Fälle mit dem korrekten Versichertenstatus erhält.

Datenfeld „eGK-Versichertennummer“

Das Datenfeld wird im Rahmen von Plausibilitätsregeln zur Prüfung einer korrekten Auslösung durch den QS-Filter genutzt.

Export: Dieses Datenfeld verbleibt in der Einrichtung und wird nicht an die Bundesauswertungsstelle übermittelt.

Datenfelder zu Namen und Adresse der Patientin bzw. des Patienten

Diese Datenfelder sind den Daten nach Teil 1 § 14 Absatz 2a Satz 1 Buchstabe b der Richtlinie zugeordnet.

Zur Erhebung des Namens und der Adresse der Patientin bzw. des Patienten werden folgende Datenfelder erhoben:

⁶ In der QS-Dokumentationssoftware werden über die Datenfelder „Institutionskennzeichen der Krankenkasse der Versichertenkarte“, „besonderer Personenkreis“ und „besondere Personengruppe“ die notwendigen Informationen erfasst, aus der dieses Exportfeld berechnet wird. Die Datenfelder „Institutionskennzeichen der Krankenkasse der Versichertenkarte“, „besonderer Personenkreis“ und „besondere Personengruppe“ werden nicht exportiert.

- **„Titel“, „Vorsatzwort“, „Namenszusatz“, „Nachname“ und „Vorname“**

Titel, Vorsatzwort, Namenszusatz und der vollständige Name der Patientin bzw. des Patienten ist für die korrekte Anrede in den Anschreiben und Adressfeldern auf den Briefumschlägen notwendig. Eine korrekte Ansprache erhöht die Akzeptanz der Befragung und somit die Responserate. Der Name der Patientin/des Patienten dient ebenfalls der problemlosen Zustellung der Briefe.

Export: Diese Datenfelder verbleiben in der Versendestelle Patientenbefragung.

- **„Adresszusatz“, „Straße und Hausnummer“, „Postleitzahl“ und „Wohnort“**

Die Adresse der Patientin bzw. des Patienten dient der problemlosen Zustellung der Briefe.

Export: Diese Datenfelder werden ausschließlich für den Zweck des Versandes nach der Stichprobenziehung entschlüsselt. Sie verbleiben in der Versendestelle Patientenbefragung und werden nicht an die Bundesauswertungsstelle übermittelt.

Datenfeld „Institutionskennzeichen“

Dieses Datenfeld wird im Rahmen des Soll-Ist-Abgleichs benötigt.

Export: Dieses Datenfeld wird in pseudonymisierter Form an die Bundesauswertungsstelle übermittelt.

Datenfeld „behandelnder Standort bzw. verbringender Standort (OPS)“

Für die Rückmeldung der Ergebnisse ist es notwendig, den für die Behandlung verantwortlichen Standort zu ermitteln. Hierfür wird die Information zum behandelnden (bzw. verbringenden) Standort benötigt.

Export: Dieses Datenfeld wird in pseudonymisierter Form an die Bundesauswertungsstelle übermittelt.

Datenfelder „Betriebsstättennummer ambulant“ und „Nebenbetriebsstättennummer“

Da vertragsärztliche Fälle den Vertragsärztinnen und -ärzten zugeordnet werden sollen, sind in diesen Fällen analog zu anderen QS-Verfahren die Betriebsstättennummer sowie für belegärztliche Fälle die Nebenbetriebsstättennummer anzugeben.

Export: Diese Datenfelder werden in pseudonymisierter Form an die Bundesauswertungsstelle übermittelt.

Datenfeld „Geschlecht“

Das Datenfeld Geschlecht ist bei der Patientenbefragung notwendig, um in den Anschreiben und im Adressfeld bei Versand des Fragebogens eine korrekte Ansprache zu ermöglichen.

Export: Dieses Datenfeld verbleibt in der Versendestelle Patientenbefragung.

Datenfeld „Aufnahmedatum (stationär)“

Das Datenfeld wird im Rahmen von Plausibilitätsregeln zur Prüfung einer korrekten Auslösung durch den QS-Filter genutzt.

Export: Dieses Datenfeld verbleibt in der Versendestelle Patientenbefragung.

3.1.2.2 Erster Teil des Prozedurbogens (PROZ)

Datenfeld „Wieviele Prozedur während dieses Aufenthaltes (stationär) bzw. innerhalb dieses Behandlungsfalles (ambulant)?“

Anhand dieses Datenfeldes sind verschiedene dokumentationspflichtige Eingriffe während eines Aufenthaltes bzw. innerhalb eines Behandlungsfalles unterscheidbar.

Export: Dieses Datenfeld verbleibt in der Versendestelle Patientenbefragung.

Datenfeld „Datum der Prozedur“

Das Datum der Prozedur soll zur eindeutigen Zuordnung für die Patientinnen und Patienten zusammen mit dem Namen des Leistungserbringers im Anschreiben bei der Bitte um Teilnahme an der Befragung genannt werden. Die Nennung des Datums der Prozedur erhöht die Zuordenbarkeit des zu beurteilenden Eingriffs, insbesondere bei Patientinnen und Patienten mit mehreren Prozeduren, sowie die Seriosität des Schreibens. Beides hat positive Auswirkungen auf die Responserate.

Zusätzlich wird das Datum der Prozedur verwendet, um in der Versendestelle Patientenbefragung die Ausschlussfrist zu berechnen.

Export: Dieses Datenfeld verbleibt in der Versendestelle Patientenbefragung.

Datenfeld „Art der Prozedur“

Für die Auswahl des korrekten Fragebogens ist die Angabe zur Art der Prozedur erforderlich. Im Rahmen der Patientenbefragung sind drei Fragebögen geplant:

- Fragebogen für Patientinnen und Patienten mit elektiver Koronarangiografie
- Fragebogen für Patientinnen und Patienten mit elektiver PCI (isoliert oder einzeitig)
- Fragebogen für Patientinnen und Patienten mit dringender bzw. notfallmäßiger Koronarangiografie oder PCI (isoliert oder einzeitig)

Für die Berechnung einzelner Qualitätsindikatoren ist es erforderlich, zwischen den verschiedenen Prozeduren unterscheiden zu können.

Des Weiteren ist das Datenfeld notwendig, um die korrekten Teildatensätze anzusteuern und die Bogenstruktur mit dem Modul der fallbezogenen QS-Dokumentation zu harmonisieren. Dies soll den in Abschnitt 3.2 beschriebenen Umsetzungsvorschlag unterstützen.

Export: Dieses Datenfeld wird an die Bundesauswertungsstelle übermittelt.

Datenfeld „Gebührenordnungsposition (GOP)“

Auf Wunsch des GKV-SV und der KBV hat das IQTIG geprüft, inwiefern die Gebührenordnungsposition für das Modul PPCI zwingend relevant ist. Die Prüfung hat ergeben, dass ohne die Gebührenordnungspositionen keine ambulanten Prozeduren ausgelöst werden würden, da diese nur über entsprechende Gebührenordnungspositionen vom QS-Filter erkannt werden. Bei ambulanten Prozeduren werden keine anderen Positionen dokumentiert, die die eindeutige Identifikation dokumentationspflichtiger Fälle gewährleisten können.

Die Gebührenordnungspositionen sind daher die eindeutigen Zuordnungspositionen der durchgeführten Prozeduren. Dieses Feld dient der Auswahl des korrekten Fragebogens in der Versendestelle Patientenbefragung. Es dient außerdem der Prüfung einer korrekten Auslösung durch den QS-Filter.

Export: Dieses Datenfeld verbleibt in der Versendestelle Patientenbefragung.

Datenfeld „Dringlichkeit der Prozedur“

Aufgrund der nach Dringlichkeit differenzierten Fragebögen ist für die Auswahl des korrekten Fragebogens in der Versendestelle Patientenbefragung das Datenfeld „Dringlichkeit der Prozedur“ erforderlich. Dabei wird nicht zwischen akuten und notfallmäßigen Prozeduren unterschieden. Es gibt zwei Versionen des Fragebogens für elektive Prozeduren und nur eine Version für dringliche und akute Prozeduren (vgl. Absatz 5.1.1).

Export: Dieses Datenfeld verbleibt in der Versendestelle Patientenbefragung.

3.1.2.3 Teildatensatz Koronarangiographie (KORO)

Wieviele diagnostische Koronarangiographie (mit oder ohne Intervention) während dieses Aufenthaltes (stationär) bzw. innerhalb dieses Behandlungsfalles (ambulant)?

Anhand dieses Datenfeldes sind verschiedene dokumentationspflichtige Eingriffe während eines Aufenthaltes bzw. innerhalb eines Behandlungsfalles unterscheidbar.

Export: Dieses Datenfeld verbleibt in der Versendestelle Patientenbefragung.

Operationen- und Prozedurenschlüssel

Die Operationen- und Prozedurenschlüssel sind die eindeutigen Zuordnungspositionen der durchgeführten Prozeduren. Dieses Feld dient ebenfalls der Auswahl des korrekten Fragebogens in der Versendestelle Patientenbefragung. Es dient außerdem der Prüfung einer korrekten Auslösung durch den QS-Filter.

Export: Dieses Datenfeld verbleibt in der Versendestelle Patientenbefragung.

3.1.2.4 Teildatensatz PCI (PCI)

Wieviele PCI während dieses Aufenthaltes (stationär) bzw. innerhalb dieses Behandlungsfalles (ambulant)?

Anhand dieses Datenfeldes sind verschiedene dokumentationspflichtige Eingriffe während eines Aufenthaltes bzw. innerhalb eines Behandlungsfalles unterscheidbar.

Export: Dieses Datenfeld verbleibt in der Versendestelle Patientenbefragung.

Operationen- und Prozedurenschlüssel

Die Operationen- und Prozedurenschlüssel sind die eindeutigen Zuordnungspositionen der durchgeführten Prozeduren. Dieses Feld dient ebenfalls der Auswahl des korrekten Fragebogens in der Versendestelle Patientenbefragung. Es dient außerdem der Prüfung einer korrekten Auslösung durch den QS-Filter.

Export: Dieses Datenfeld verbleibt in der Versendestelle Patientenbefragung.

3.1.2.5 Zweiter Teil des Basisbogens (B)

Datenfeld „Patient verstorben“

Die Information, ob eine Patientin bzw. ein Patient verstorben ist, ist erforderlich, um diese Datensätze aus der Stichprobenziehung bei der Versendestelle Patientenbefragung heraus zu nehmen.

Export: Dieses Datenfeld verbleibt zur Prüfung der eingehenden Daten und zur Entscheidung, ob ein Fragebogen versendet wird, in der Versendestelle Patientenbefragung.

Datenfeld „Entlassungsdatum“

Das Datenfeld wird im Rahmen von Plausibilitätsregeln zur Prüfung einer korrekten Auslösung durch den QS-Filter genutzt. Um die Vollzähligkeit später mit der Sollstatistik des fallbezogenen Moduls PCI abgleichen zu können, ist eine auf das Entlassungsdatum bezogene Gruppierung notwendig (Abschnitt 3.1.4).

Export: Dieses Datenfeld verbleibt in der Versendestelle Patientenbefragung.

3.1.3 Minimaldatensatz

Die Regelungen zur Dokumentation und zum Datenexport sollen den Vorgaben der etablierten QS-Basispezifikation entsprechen. Daher muss es auch für das Modul PPCI möglich sein, einen Minimaldatensatz anzulegen. Dieser wird analog zu den herkömmlichen PPCI-Datensätzen an die Versendestelle übermittelt, jedoch nicht in die Stichprobenziehung einbezogen.

3.1.4 Vollzähligkeitsprüfung

Zur Bestimmung der Vollzähligkeit können drei Werte gemessen bzw. herangezogen werden:

1. Anzahl der Adressdaten, die bei der Versendestelle angekommen sind
2. Anzahl versendeter Fragebögen
3. Anzahl der Fragebögen, die beim IQTIG angekommen sind.

Hierbei ist zu beachten, dass das Modul PPCI selbst nicht in die Sollstatistik übernommen wird. Die Anzahl der an die Versendestelle gelieferten Informationen kann jedoch mit der Sollstatistik des fallbezogenen Moduls PCI abgeglichen werden. Bei einem solchen Abgleich sind die bei der Versendestelle geltenden Löschrufen zu berücksichtigen. Datensätze, bei denen der Indexeingriff mehr als 6 Monate vor der letztmöglichen Korrekturfrist oder Löschrufen liegt, können nicht mehr aus der Auswertung ausgeschlossen werden, da eine Zuordnung der Fragebogen-ID nicht mehr möglich ist. Jedoch kann die Information über das Storno an die Bundesauswertungsstelle übermittelt werden, sodass der Abgleich zwischen Soll fallbezogen und Ist Befragung korrekt dargestellt werden kann. Es wird derzeit davon ausgegangen, dass diese Fallkonstellation nur in seltenen Ausnahmefällen auftreten kann.

Stornos können und müssen separat vorgenommen werden. Daher kann es zu unterschiedlichen Ergebnissen in der Vollzähligkeitsprüfung kommen, weil es in beiden Modulen unabhängig voneinander zu Unter- oder Überdokumentationen kommen kann.

Die Anzahl versendeter Fragebögen und die Anzahl tatsächlich ausgefüllter Fragebögen soll zur Berechnung der Rücklaufquote herangezogen werden.

3.2 Vorgaben und Empfehlungen zu Prozessen

Um den Pflegeaufwand und die Fehleranfälligkeit möglichst gering zu halten, wird das neue Modul PPCI zusätzlich zum bereits bestehenden Modul PCI in die Basisspezifikation integriert.

Das ausgelöste Dokumentationsmodul zur Patientenbefragung (PPCI) beinhaltet:

- Datenfelder, die bereits im Modul PCI enthalten sind (z. B. Dringlichkeit der Prozedur)
- zusätzliche Felder, die nur für die Befragung relevant sind (z. B. Adresse der Patientin oder des Patienten)

Diese beiden Kategorien von Datenfeldern können weiterhin wie folgt unterschieden werden:

- Felder, die automatisch aus dem KIS übertragen werden können (z. B. Operationen- und Prozedurenschlüssel)
- Felder, die manuell erfasst werden müssen (z. B. Patientin/Patient verstorben) und wichtig für das Versenden der Fragebögen sind

Daher wird es in der Spezifikation zwei separate Module PCI und PPCI geben. Dies könnte zur Folge haben, dass der/die Dokumentierende den Bogen PPCI zusätzlich zum PCI-Bogen prüfen, abschließen und versenden muss. Um dies zu verhindern, soll eine maximal hohe Entlastung des Dokumentierenden durch den Softwareanbieter erfolgen.

Umsetzungsempfehlung für Softwareanbieter

Das IQTIG empfiehlt, dass Softwareanbieter den Dokumentationsaufwand des Moduls PPCI so gering wie möglich halten, indem die Datenfelder, die es sowohl im Modul PPCI als auch im Modul PCI gibt, automatisch befüllt werden oder andere Mechanismen in der Software bereitgestellt werden, um eine doppelte Dokumentation zu vermeiden. Dies kann beispielweise erfolgen, indem die Datenfelder aus dem Modul PPCI in die Erfassungsmaske des Moduls PCI eingebettet werden (Abbildung 2).

MUSTER - Nicht zur Dokumentation verwenden



Datensatz Perkutane Koronarintervention und Koronarangiographie

PCI (Falldokumentation)

PPCI (Patientenbefragung)*

* Datenfelder zur Nutzung im Rahmen der Patientenbefragung werden durch den Softwareanbieter innerhalb desselben Bogens wie die Falldokumentation (PCI) dargestellt, gehören jedoch zu einem eigenständigen Modul (PPCI). Dadurch können die Datenfelder mit einem geringen Dokumentationsaufwand gemeinsam mit den bereits etablierten Datenfeldern erfasst werden, können aber zu unterschiedlichen Zeitpunkten exportiert und an unterschiedliche Adressaten im Datenfluss übermittelt werden.

BASIS		Patientenidentifizierende Daten		15
Genau ein Bogen muss ausgefüllt werden		PPCI	Titel <small>Schreibweise entsprechend den Vorgaben der eGK</small>	15 Geburtsdatum (GEBDATUM) TT.MM.JJJJ
1-17	Basisdokumentation		<input type="text"/>	<input type="text"/>
1	Status des Leistungserbringers (STATUSLE) 1 = Krankenhaus 2 = Vertragsarzt 3 = Leistungserbringung durch Vertragsärzte im Rahmen von Selektivverträgen	PPCI	Vorsatzwort <small>Schreibweise entsprechend den Vorgaben der eGK</small>	16 Geschlecht (GESCHLECHT) 1 = männlich 2 = weiblich 8 = unbestimmt
			<input type="text"/>	<input type="text"/>
2	Art der Leistungserbringung (ARTLE) 1 = ambulant erbrachte Leistung 2 = stationär erbrachte Leistung 3 = vorstationär erbrachte Leistung	PPCI	Namenszusatz <small>Schreibweise entsprechend den Vorgaben der eGK</small>	wenn Feld 2 IN (2:3) [PCIArtLEStationaer]
			<input type="text"/>	17> Aufnahmedatum (stationär) (AUFNDATUM) TT.MM.JJJJ
wenn Feld 1 = 1 [PCIStatusLEKrankenhaus]		PPCI	Nachname <small>Schreibweise entsprechend den Vorgaben der eGK</small>	<input type="text"/>
3>	Verbringungsleistung (Die dokumentierende und die den Eingriff durchführende Einrichtung sind NICHT identisch) (DOKINSTIDENTEINGINST) 0 = nein, keine Verbringungsleistung 1 = ja, Verbringungsleistung	PPCI	Vorname <small>Schreibweise entsprechend den Vorgaben der eGK</small>	18-21.2 Anamnese
			<input type="text"/>	18 Zustand nach koronarer Bypass-OP (ZNBYPASS) 0 = nein 1 = ja 9 = unbekannt
wenn Feld 1 = 1 [PCIStatusLEKrankenhaus]		PPCI	Adresszusatz <small>Schreibweise entsprechend den Vorgaben der eGK</small>	<input type="text"/>
PPCI	Name des Leistungserbringers	PPCI	Straße und Hausnummer <small>Schreibweise entsprechend den Vorgaben der eGK</small>	19 Ejektionsfraktion unter 40% (EJEKTIONSFRAKTION)
	<input type="text"/>		<input type="text"/>	<input type="text"/>
	<input type="text"/>		<input type="text"/>	

Abbildung 2: Integration der Datenfelder aus dem separaten Modul PPCI in die Erfassungsmaske des fallbezogenen Moduls PCI

Die Module bleiben in der Spezifikation getrennt, um den individuellen Anforderungen an Datenerfassungsfristen und den unterschiedlichen Adressaten im Datenfluss gerecht zu werden (Abbildung 3).



Abbildung 3: modulare Trennung von PCI und PPCI

Beide Module unterliegen denselben Regelungen, die im Rahmen von Update- oder Stornovorgängen zu beachten sind. Es kommen die in der technischen Dokumentation definierten Aktionen „create“, „update“ und „delete“ zur Anwendung, die neben den Modulen zur fallbezogenen Dokumentation auch für das Modul PPCI anzuwenden sind. Auf diese Weise soll eine Vergleichbarkeit mit der Sollstatistik des fallbezogenen Moduls PCI gewährleistet werden. Außerdem wird sichergestellt, dass die Versendestelle über Update- und Stornovorgänge informiert wird. Die Versendestelle kann nun ggf. den Versand des entsprechenden Fragebogens verhindern oder, falls dieser bereits versendet wurde, dem IQTIG die entsprechende Fragebogen-ID übermitteln, um diesen Fragebogen bei der Berechnung des Rücklaufs und aus der Auswertung auszuschließen. Diese Übermittlung erfolgt gemeinsam mit der in Abschnitt 4.3 genannten Mapping-Tabelle.

Die Leistungserbringer übermitteln nach der Entlassung bis spätestens zum 7. Tag jeden Monats die Adressdatensätze der im Vormonat entlassenen Patientinnen und Patienten an ihre zuständige Datenannahmestelle (Kapitel 5). Die Datenannahmestelle entschlüsselt die medizinischen Daten (Daten nach Teil 1 § 14 Absatz 2a Satz 1 Buchstabe a der Richtlinie) und führt eine XML-Schemaprüfung durch. Weiterhin erstellt sie das Leistungserbringerpseudonym. Die Übermittlung der Daten von der Datenannahmestelle an die Versendestelle soll unverzüglich nach der Prüfung und Pseudonymisierung erfolgen. Für gelieferte Datensätze wird gemäß Teil 2 QS PCI eine Korrekturfrist von 7 Tagen eingeräumt. Die XML-Schemaprüfung der medizinischen Datensätze (Daten nach Teil 1 § 14 Absatz 2a Satz 1 Buchstabe a der Richtlinie) für die Patientenbefragung erfolgt in der Versendestelle unverzüglich, d. h. spätestens einen Werktag nachdem die Informationen in der Versendestelle eingegangen sind.

Eine XML-Schemaprüfung der Adressdaten (Daten nach Teil 1 § 14 Absatz 2a Satz 1 Buchstabe b der Richtlinie) erfolgt nur dann, wenn der Patient durch die Stichprobenziehung selektiert und

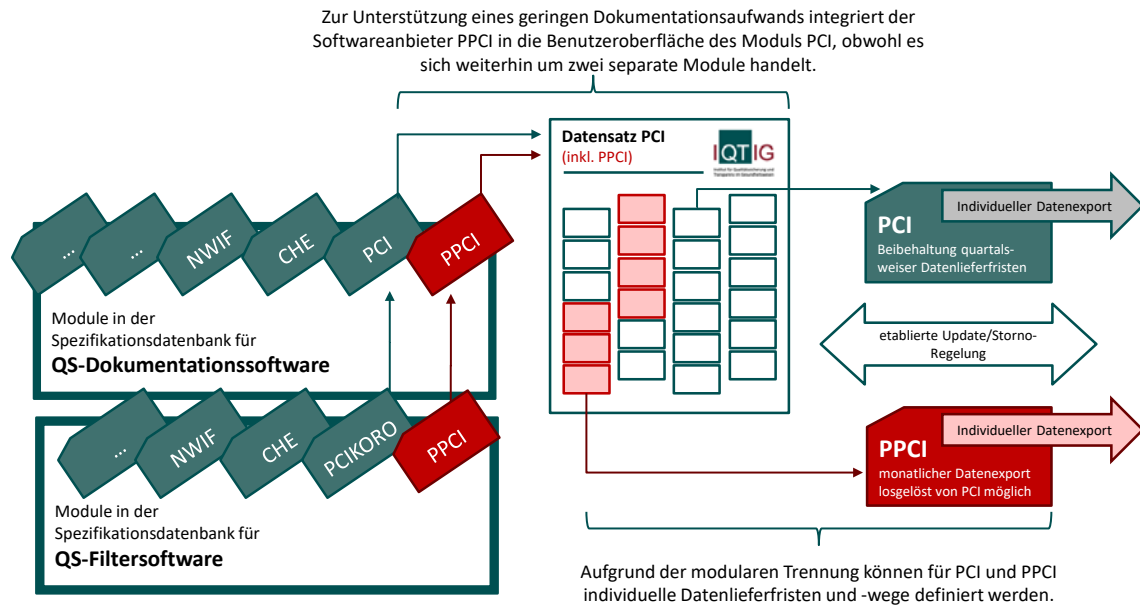
der Datencontainer zeitnah vor der Nutzung der Daten zur Erstellung des Briefes entpackt wurde.

Um die Umsetzungsempfehlung zu unterstützen, wird im Modul PPCI dieselbe Teildatensatzstruktur wie im Modul PCI umgesetzt.

4 Stichprobenziehung

Notwendige Voraussetzungen

Bevor die Stichprobenziehung erfolgt bzw. die Fälle zum Versand der Fragebögen vorbereitet werden, muss die Versendestelle anhand des Feldes „GKV-Versichertenstatus“ prüfen, ob die gelieferten Datensätze die Voraussetzung für das Verfahren erfüllen. Nur Personen, die gesetzlich versichert sind, dürfen Teil des Verfahrens *QS PCI* sein. Weiterhin muss die Versendestelle vor der Stichprobenziehung, die medizinischen Daten (Daten nach Teil 1 § 14 Absatz 2a Satz 1 Buchstabe a der Richtlinie) einer Validierung gemäß Abschnitt 6.2.3 unterziehen. Anhand der medizinischen Daten wird aus den für einen spezifischen Fragebogen relevanten Datensätzen die Stichprobe gezogen. Für diese Datensätze wird anschließend der Adressdatenteil entpackt, damit die Fragebögen versendet werden können.

4.1 Empfehlung für Art und Umfang der Stichprobenziehung

Für die Patientenbefragung im Verfahren *QS PCI* wird vorgeschlagen, eine einfache Zufallsstichprobe ohne Zurücklegen mit einer Mindestfallzahl an Fällen bei allen Leistungserbringern des Verfahrens zu ziehen. Die Mindestfallzahl liegt dabei bei > 200 Fällen. Wird diese Mindestfallzahl unterschritten, wird empfohlen, eine Vollerhebung durchzuführen und an alle Patientinnen und Patienten einen Fragebogen zu senden. Die Stichprobengröße basiert auf der Annahme einer Rücklaufquote von 30 % und einer ausreichenden Anzahl an zurückgesendeten Fragebögen, die eine zufriedenstellende Teststärke zur Berechnung der Ergebnisse darstellen.

Vorgehen bei der Stichprobenziehung

Das im Folgenden beschriebene Vorgehen muss für jeden Leistungserbringer, der mehr als 200 Fälle im Jahr hat, individuell durchgeführt werden.

Die Versendestelle schätzt zunächst anhand der Vorjahreszahlen die zu erwartende Fallzahl ($E(N)$) bei einem Leistungserbringer und vergibt für die im Verlauf des Erfassungsjahres monatlich eingehenden Datensätze fortlaufende Identifikationsnummern, beginnend mit 1 und endend mit $E(N)$. Im nächsten Schritt wird eine Liste erstellt, auf welcher die Zahlen von 1 bis $E(N)$ eingetragen sind. Die Liste stellt die Grundlage für die Ziehung der Zufallsstichprobe dar, da aus dieser die Identifikationsnummern der zu befragenden Patientinnen und Patienten zufällig gezogen werden. So werden 200 Identifikationsnummern per Zufall⁷ aus der Zahlenfolge von 1 bis $E(N)$ gezogen (z. B. 1, 8, 13, ... , 293). Entspricht die Identifikationsnummer eines vom Leistungserbringer gelieferten Datensatzes einer Identifikationsnummer aus der jeweiligen Zufallsauswahl, so initiiert die Versendestelle den Fragebogenversand an die Patientin bzw. den Patienten.

⁷ Der Mechanismus zur Zufallsziehung kann beispielsweise eine Urnenziehung (Lotterie), Würfeln oder ein computerisierter Zufallsgenerator sein (vgl. Kauermann und Küchenhoff (2011)).

In der Regel entspricht ein Fall einer Patientin/einem Patienten mit einer Adresse, wobei die Versendestelle die im hier folgenden Abschnitt (4.2) beschriebenen Besonderheiten berücksichtigen muss.

4.2 Besonderheiten

Im Folgenden werden die Besonderheiten bei der Stichprobenziehung beschrieben.

4.2.1 Mehrere durchgeführte Prozeduren innerhalb eines Erfassungszeitraums

Wird eine Patientin/ein Patient im Monat der Entlassung bei demselben Leistungserbringer jenseits der oberen Grenzverweildauer erneut mit einer Koronarangiografie und/oder PCI behandelt, soll diese Patientin/dieser Patient nicht mehrfach befragt werden, sondern es soll per Zufallsverfahren ausgewählt werden, welcher Fragebogen zugesandt wird. Auch wenn innerhalb der Grenzverweildauer mehrere Prozeduren durchgeführt werden, soll per Zufallsauswahl nur maximal eine dieser Prozeduren Teil der Stichprobe werden. Diese Zufallsauswahl findet im Anschluss an die Prüfung der Anzahl der Prozeduren innerhalb eines Falls statt. Wenn innerhalb eines Falls mehrere Prozeduren dokumentiert wurden bzw. wenn es mehr als einen Fall gibt, der sich auf dieselbe Patientin oder denselben Patienten bezieht, zieht die Versendestelle zufällig eine der Prozeduren. So wird vermieden, dass die Patientinnen und Patienten innerhalb eines Monats mehrere Fragebögen erhalten.

Sollte jedoch bei der Patientin/dem Patienten im selben Monat der Entlassung bei unterschiedlichen Leistungserbringern oder im auf die Entlassung folgenden Monat bei demselben Leistungserbringer eine Prozedur durchgeführt worden sein, so besteht die Möglichkeit, dass die Patientin/der Patient in der Zufallsstichprobe zweimal gezogen wird und in diesem Fall auch zwei Fragebögen zugesendet bekommen würde.

4.2.2 Zu spät eingehende Adressdaten

Die Daten der Patientinnen und Patienten sollen monatlich, wie in der DeQS-RL geregelt, geliefert werden. Sollten Daten für die Patientenbefragung später als der festgelegte Zeitpunkt in der Versendestelle eingehen, so ist zu prüfen, für welche Patientinnen und Patienten der festgelegte Abstand zwischen Prozedur und Ausschlussfrist (vgl. Abschnitt 5.2) überschritten ist.

Ist der Befragungszeitraum von 12 Wochen zum Zeitpunkt der Prüfung bereits überschritten, wird dieser Fall aus der Stichprobenziehung ausgeschlossen. Sind die Identifikationsnummer des Falles und die zufällig ausgewählte Identifikationsnummer der Stichprobe identisch, so wird eine neue Identifikationsnummer zufällig ausgewählt.

Ist der Befragungszeitraum von 12 Wochen noch nicht überschritten und die Identifikationsnummer entspricht der zufällig gezogenen Identifikationsnummer, so kann ein Fragebogen an die Person versendet werden, sofern die Ausschlussfrist mindestens 12 Tage entfernt liegt. Diese Befragten würden dann lediglich im Erstversand angeschrieben werden und keine weiteren Erinnerungsschreiben erhalten. Liegt die Ausschlussfrist weiter zurück, können auch die weiteren

Anschreiben versendet werden. Erst wenn die Ausschlussfrist vor einer spezifizierten Rücksendefrist (vgl. Abschnitt 5.2) endet, kann das jeweilige Anschreiben nicht mehr versendet werden.

Der Vorteil, diese Personen in die Befragung aufzunehmen, liegt darin, dass auch kleinere Leistungserbringer potentiell mehr Fälle generieren könnten. In wissenschaftlichen Befragungen ist der Rücklauf nach Erstversand in der Regel am höchsten, sodass die Wahrscheinlichkeit, dass diese Befragten ihren Fragebogen rechtzeitig, also vor Erreichen der Ausschlussfrist, zurückschicken, gegeben ist.

4.2.3 Zu weit zurückliegendes Prozedurdatum

Bei jedem Dateneingang prüft die Versendestelle, wie weit das angegebene Prozedurdatum zurückliegt und berechnet die individuelle Ausschlussfrist. Ist die Ausschlussfrist bereits verstrichen oder liegt sie zu nah, um noch einen Fragebogen versenden zu können (vgl. Abschnitt 4.2.2), werden diese Fälle ausgeschlossen. Sind die Identifikationsnummer des Falles und die zufällig ausgewählte Identifikationsnummer der Stichprobe identisch, so wird eine neue Identifikationsnummer zufällig ausgewählt.

4.2.4 Minimaldatensätze

Gelieferte Minimaldatensätze sollen von der Versendestelle nicht berücksichtigt werden. Handelt es sich bei der zufällig ausgewählten Identifikationsnummer um einen Minimaldatensatz, so wird eine neue Identifikationsnummer zufällig ausgewählt.

4.2.5 Verstorbene Patientinnen und Patienten

Patientinnen und Patienten, für die bereits bei der Datenlieferung die Information vorliegt, dass sie verstorben sind (vgl. Abschnitt 3.1.2.5), erhalten keinen Fragebogen. Sind die Identifikationsnummer des Falles der verstorbenen Person und die zufällig ausgewählte Identifikationsnummer der Stichprobe identisch, so wird eine neue Identifikationsnummer zufällig ausgewählt.

Patientinnen und Patienten, die erst nach der Stichprobenziehung versterben, können von der Versendestelle zunächst nicht identifiziert werden. Entspricht ihre Identifikationsnummer der zufällig ausgewählten, werden Fragebögen und Erinnerungsschreiben zunächst versendet. Wenn jedoch über die betriebene Hotline für Rückfragen der Patientinnen und Patienten Angehörige den Tod einer Patientin bzw. eines Patienten unter Angabe der Fragebogen-ID melden, kann diese Person aus dem kontrollierten Erinnerungsverfahren (vgl. Abschnitt 5.2) herausgenommen werden. Die die Hotline betreibende Stelle meldet der Versendestelle in diesem Fall die entsprechende ID unter der Angabe „Befragte/Befragter verstorben“. Für diese Fälle wird keine neue zufällige Identifikationsnummer gezogen, da es sich hierbei um im Rahmen von Befragungen typische Ausfälle handelt, die in der Berechnung der Rücklaufquote berücksichtigt werden.

4.3 Umgang mit Updates und Stornos

Gehen bis zum Ende der Korrekturfrist und vor dem Tag der Stichprobenziehung Updates oder Stornos bei der Versendestelle ein, werden diese für die Stichprobenziehung berücksichtigt und der Versand eines Fragebogens wird zurückgehalten oder, je nach Art des Updates, initiiert.

Auch spätere Updates und Stornos durch die Leistungserbringer sollen an die Versendestelle übermittelt werden. Dies ist notwendig, um die betroffenen Fragebögen bei der Berechnung des Rücklaufs und aus der Auswertung ausschließen zu können (Abschnitt 3.2). Zudem ist diese Regelung im Rahmen des Soll-Ist-Abgleichs erforderlich (Abschnitt 3.1.4).

Wurde ein Fragebogen bereits versendet und der zugehörige Datensatz während des Befragungszeitraums storniert, so stellt die Versendestelle das Versenden von Erinnerungsschreiben für diesen Fall ein. Der Bundesauswertungsstelle wird im Rahmen der Mappingtabelle die entsprechende Information über das Datenfeld „Stornierung eines Datensatzes (inkl. aller Teildatensätze)“ (vgl. Abschnitt 3.1.2) mitgeteilt und ein evtl. zurück gesendeter Fragebogen aus der Auswertung ausgeschlossen. Für diese Fälle wird in der Versendestelle unverzüglich eine neue Identifikationsnummer zufällig ausgewählt.

Wird der Fall erst nach Ende des Befragungszeitraums storniert, so wird ein eventuell zurückgesendeter Fragebogen aus der Auswertung ausgeschlossen. Die Information erhält die Bundesauswertungsstelle über das o. g. Datenfeld. Für diese Fälle wird keine neue Identifikationsnummer zufällig ausgewählt. Vielmehr wird der Fall bei der Berechnung der Rücklaufquoten berücksichtigt.

4.4 Umgang mit neuen Leistungserbringern und Optimierung der Schätzung

Da für Leistungserbringer die erstmalig am Verfahren *QS PCI* teilnehmen keine Abschätzung von $E(N)$ auf Basis von Vorjahresdaten pro Leistungserbringer erfolgen kann, wird empfohlen, für die ersten zwei Monate des ersten Erfassungsjahres eine Vollerhebung durchzuführen. Auf Basis des Umfangs der zweimalig eingehenden monatlichen Datensätze schätzt die Versendestelle die potentielle Anzahl $E(N)$ pro Leistungserbringer für das gesamte Jahr ab. Anhand der monatlichen Datenlieferungen der Leistungserbringer kann dann eine Optimierung der Schätzung $E(N)$ bei den Leistungserbringern vorgenommen und die Listen ggf. angepasst werden.

Eine Optimierung der Schätzungen soll auf dieser Basis auch für Leistungserbringer erfolgen, für die bereits Vorjahreszahlen vorliegen. Dadurch wird sichergestellt, dass die prognostizierten Fallzahlen erreicht werden und ggf. frühzeitig Anpassungen vorgenommen werden können. Stellt sich heraus, dass ein Leistungserbringer mehr Fälle liefert als geschätzt, so ist die Zufallsauswahl entsprechend anzupassen und eine neue Liste gemäß Kapitel 4.1 muss generiert werden. So kann es auch sein, dass bei einem Leistungserbringer, für den eine Vollerhebung vorgesehen war, im Laufe des Jahres aufgrund höherer Fallzahlen nun doch eine Stichprobenziehung erfolgt.

4.5 Vorgehen im ersten Erfassungsjahr

Der G-BA wird bis zum 31.12.2021 in der DeQS-RL den konkreten Starttermin der Patientenbefragung PCI festlegen. Nach derzeitigem Stand ist ein Start der Datenerhebung für die Patientenbefragung zum 01.07.2022 geplant. Ein späterer Starttermin – auch erst ab dem Erfassungsjahr 2023 – kann derzeit jedoch nicht sicher ausgeschlossen werden. Nach Beschlussfassung des G-BA zum Starttermin der Patientenbefragung PCI ist eine entsprechende Aktualisierung der Spezifikation durch das IQTIG vorgesehen.

Für das erste Erfassungsjahr wird empfohlen, dass das IQTIG der Versendestelle die Anzahl der Fälle pro Leistungserbringerpseudonym anhand der Daten der QS-Dokumentation aus dem vorherigen Erfassungsjahr zur Verfügung stellt. Auf diese Weise können die Fallzahlen auf Basis dieser Daten spezifisch für jeden Leistungserbringer abgeschätzt und die Listen entsprechend vorbereitet werden.

Vorgehen bei einem unterjährigem Verfahrensstart

Bei einem unterjährigem Start des Verfahrens (z.B. ab 01.07.2022 statt 01.01.2022) würde sich dies auf die zu erwartenden Fallzahlen pro Leistungserbringer auswirken. Für die Zeit 01.07.2022 bis 31.12.2022 würde daher folgendes Vorgehen empfohlen:

Es wird angenommen, dass es keine jahreszeitbedingten Schwankungen in der Anzahl der behandelten Fälle pro Leistungserbringer gibt. Die Versendestelle berechnet daher pro Leistungserbringerpseudonym die Summe $\frac{E(N)}{2}$. Anhand dieser Zahlen wird gemäß Abschnitt 4.1 entschieden, bei welchen Leistungserbringern eine Vollerhebung und bei welchen eine Stichprobe gezogen werden soll. Bei einem unterjährigem Start ergäbe sich daher, dass bei mindestens doppelt so vielen Leistungserbringern eine Vollerhebung durchgeführt werden müsste, wie in einem gesamten Jahr. Der Vorteil dieses Vorgehens liegt darin, dass so bei einer überwiegenden Mehrheit der Leistungserbringer ausreichend große Fallzahlen generiert werden können, die das Berechnen aller neunzehn Qualitätsindikatoren ermöglichen.

Da sich die Regelungen zur Stichprobenziehung gemäß DeQS-RL derzeit nur auf ein gesamtes Erfassungsjahr beziehen, wäre § 19 Abs. 2 Satz 4 und 5 QS PCI DeQS-RL um eine entsprechende Ausnahmeregelung zur Berechnung des Stichprobenumfangs und die Festlegungen zur Vollerhebung bei unterjährigem Verfahrensstart zu erweitern. Eine entsprechende Anpassung der DeQS-RL würde zusammen mit der ohnehin erforderlichen normativen Festlegung des Startzeitpunktes der Patientenbefragung erfolgen (vgl. § 19 Abs. 8 Satz 3 QS PCI DeQS-RL).

5 Befragungsspezifische Vorgaben

Im Folgenden werden befragungsspezifische Vorgaben zu den Fragebögen zur Befragung von Patientinnen und Patienten, zu Fristen zum Versand der Befragungsunterlagen und zur Berechnung der Ausschlussfristen erläutert.

5.1 Fragebögen zur Befragung von Patientinnen und Patienten

Im Rahmen der Beauftragung „Entwicklung von Patientenbefragungen im Rahmen des Qualitätssicherungsverfahrens *Perkutane Koronarintervention und Koronarangiographie*“ vom 21. April 2016 wurden drei Fragebögen für die Patientenbefragung entwickelt und validiert:

- „Fragebogen für Patientinnen und Patienten mit Stenteinlage bzw. Ballonerweiterung der Gefäße am Herzen“ (elektiv, isoliert und einzeitig)
- „Fragebogen für Patientinnen und Patienten mit Herzkatheruntersuchung“ (elektiv)
- „Fragebogen für Patientinnen und Patienten mit Herzkatheteruntersuchung, Stenteinlage bzw. Ballonerweiterung der Gefäße am Herzen“ (dringlich bzw. akut, isoliert und einzeitig).

Eine ausführliche Erläuterung der Fragebogeninhalte, die konkreten Entwicklungsschritte sowie die Schritte zur Validierung der Fragebögen sind dem Abschlussbericht vom 15. Dezember 2018 „Entwicklung von Patientenbefragungen im Rahmen des Qualitätssicherungsverfahrens *Perkutane Koronarintervention und Koronarangiographie*“ zu entnehmen.

5.1.1 Auswahl des korrekten Fragebogens

Vor dem Versand der Fragebögen, muss entsprechend der durchgeführten Prozedur der korrekte Fragebogen für die jeweiligen Patientinnen und Patienten ausgewählt werden.

Im Datenfeld „Dringlichkeit der Prozedur“ sind drei Antwortoptionen vorhanden, aus denen der dokumentierende Leistungserbringer eines auswählt (vgl. Abschnitt 3.1.2.2). Ist im Datensatz die Antwort „elektiv“ gegeben, kommen die beiden Fragebögen „Fragebogen für Patientinnen und Patienten mit Stenteinlage bzw. Ballonerweiterung der Gefäße am Herzen“ oder „Fragebogen für Patientinnen und Patienten mit Herzkatheruntersuchung“ zur Auswahl in Frage. Werden die Antworten „dringlich“ oder „notfallmäßig“ dokumentiert, wird der dritte Fragebogen, „Fragebogen für Patientinnen und Patienten mit Herzkatheteruntersuchung, Stenteinlage bzw. Ballonerweiterung der Gefäße am Herzen“, ausgewählt.

Um aus den Fragebögen für elektive Prozeduren den korrekten Fragebogen auszuwählen, ist es notwendig, sich die dokumentierte Auswahl im Datenfeld „Art der Prozedur“ des jeweiligen Falles anzusehen (vgl. Abschnitt 3.1.2.2). Wurde hier die Auswahl „isolierte Koronarangiographie“ ausgewählt, so ist der „Fragebogen für Patientinnen und Patienten mit Herzkatheruntersuchung“ der korrekte. Sind dagegen die Felder „isolierte PCI“ oder „einzeitig Koronarangiographie und PCI“ angegeben, erhält die Patientin bzw. der Patient den „Fragebogen für Patientinnen und Patienten mit Stenteinlage bzw. Ballonerweiterung der Gefäße am Herzen“.

5.1.2 Fragebögen im Regelbetrieb

Die im Rahmen der Spezifikationsveröffentlichung auf der Website veröffentlichten Fragebögen dienen der Veranschaulichung und sind als Muster zu verstehen.

Die Fragebögen für die Patientenbefragung PPCI wurden mithilfe der Software LaTeX erstellt. Die so erstellten Dateien können für den Druck in PDF/X-Dateien umgewandelt werden. Die Versendestelle soll die für den Druck aufbereiteten Fragebögen rechtzeitig vor dem Start des Regelbetriebs durch das IQTIG erhalten. Vor dem Start der Befragung ist es erforderlich, dass in der Ausfüllanleitung („Wie wird's gemacht?“) der Fragebögen die Kontaktdaten (Telefonnummer, E-Mail), die für Rückfragen der Patientinnen und Patienten zur Verfügung stehen sollen, sowie die Nutzungshinweise (vgl. Abschnitt 5.1.3) angepasst werden.

5.1.3 Bild- und Nutzungsrechte

Die Fragebögen wurden im Auftrag des G-BA durch das IQTIG entwickelt. Beide Parteien haben die Nutzungsrechte und dürfen das Nutzungsrecht der Fragebögen für wissenschaftliche Zwecke unabhängig voneinander erteilen. Die Versendestelle nutzt die Vorlage der Fragebögen zum Druck und Versand im Auftrag des G-BA.

Im Rahmen der Entwicklung der Fragebögen hat das IQTIG die Bildrechte der Titelbilder auf den Fragebögen im Auftrag des G-BA erworben. Sie dürfen nur in diesem Kontext verwendet werden. Darauf wird in einem Zusatz in den für den Druck aufbereiteten Fragebogenvorlagen, die die Versendestelle erhält, entsprechend hingewiesen.

5.1.4 Versandunterlagen

Der Fragebogen wird zusammen mit weiteren Versandunterlagen, wie zum Beispiel dem Anschreiben und einem vorfrankierten Rückumschlag, an die Patientinnen und Patienten versendet (vgl. Abschnitt 6.2.3).

Im Rahmen der Versandvorbereitung muss die Versendestelle den Fragebogen mit dem QR- oder Barcode, der die patientenindividuelle Fragebogen-ID enthält, bedrucken. Der QR- oder Barcode dient der eindeutigen Identifikation der Patientinnen und Patienten, um das Erinnerungsverfahren durchführen zu können. §11a Abs. 2 Nr. 7 der DeQS RL Teil 1 regelt, dass die Fragebogen-ID auf jede Seite gedruckt werden muss. Das IQTIG wird der Versendestelle täglich die IDs der eingegangenen Fragebögen zurückmelden, um den Eingang zu dokumentieren (vgl. hierzu auch Kapitel 6.2 und 6.4).

Die vollständigen Versandunterlagen zur Durchführung der Patientenbefragung werden der Versendestelle rechtzeitig vor dem Start des Regelbetriebs durch das IQTIG bzw. durch den G-BA zur Verfügung gestellt. Teil der Versandunterlagen sind auch das Patienteninformationsblatt im für den Druck aufbereitetem PDF/X-Format und Vorlagen für die An- und Erinnerungsschreiben im MS Office-Format zur Verwendung als Serienbriefvorlage.

Adressaten der Versandunterlagen

Der Absender des Erstversands und der Erinnerungsschreiben ist die Versendestelle. Dadurch wird gewährleistet, dass unzustellbare Unterlagen nicht in der Fragebogenannahmestelle eingehen und somit die Identität von Patientinnen und Patienten einem größeren Umfeld bekannt wird. Die Versendestelle verfügt bereits über diese Informationen, sodass für diese kein Informationsgewinn entsteht.

Der Empfänger der ausgefüllten Fragebögen ist die Fragebogenannahmestelle. Ihre Adresse muss auf den vorfrankierten Umschlägen angegeben sein.

Wenn Fragebögen unzustellbar sind oder Patientinnen und Patienten nach dem Versand der Unterlagen versterben (vgl. Abschnitt 4.2.5), werden diese aus dem Erinnerungsverfahren herausgenommen und unter Angabe der Fragebogen-ID die Unzustellbarkeit vermerkt.

5.2 Fristen zum Versand der Befragungsunterlagen

Gemäß § 19 Teil 2 der DeQS-RL für das Verfahren *QS PCI* wurde ein Befragungszeitpunkt von 2 bis 12 Wochen nach dem Indexeingriff festgelegt. Daraus resultieren, zusammen mit den Vorgaben für die Stichprobenziehung, folgende Fristen, die schematisch auch in Abbildung 4 dargestellt sind. Für die Zustellung werden jeweils 2 Tage einberechnet.

Bei den im Folgenden beschriebenen Fristen gilt jeweils der genannte Stichtag bzw. der darauffolgende Werktag.

Die Leistungserbringer übermitteln bis spätestens zum 7. Tag jeden Monats die Versendedatensätze der im Vormonat entlassenen Patientinnen und Patienten an ihre zuständige Datenannahmestelle. Diese prüft die Daten, in die sie Einsicht hat, erstellt das Leistungserbringerpseudonym und leitet die Daten unmittelbar an die Versendestelle Patientenbefragung weiter. Die XML-Schemaprüfung der medizinischen Datensätze (Daten nach Teil 1 § 14 Absatz 2a Satz 1 Buchstabe a der Richtlinie) für die Patientenbefragung erfolgt in der Versendestelle unverzüglich, d. h. spätestens einen Werktag nachdem die Informationen in der Versendestelle eingegangen sind. Für fehlerhafte Datenlieferungen schließt sich eine Korrekturfrist von 7 Tagen an.

Am 15. Tag des Monats wird anhand der medizinischen Daten die Stichprobenziehung (vgl. Kapitel 4) vorgenommen. Anschließend werden für diese Datensätze der Adressdatenteil entpackt. Die Fragebögen, Anschreiben und Informationsschreiben werden gedruckt und kuvertiert. Die versandfertigen Briefe können an Tag 15 oder spätestens Tag 16 des Monats dem Postdienstleister übergeben und an die Patientinnen und Patienten versendet werden. Die im Anschreiben benannte Rücksendefrist beträgt 10 Tage. Die Patientinnen und Patienten erhalten den Fragebogen durchschnittlich zwei Tage später.

Die Befragung wird mit einem so genannten *kontrollierten Erinnerungsverfahren* durchgeführt. Das bedeutet, dass nur die Befragten ein Erinnerungsschreiben erhalten, die innerhalb des im Anschreiben genannten Zeitfensters (s. u.) keinen Fragebogen zurückgesendet haben. Um das kontrollierte Erinnerungsverfahren durchzuführen, ist es erforderlich, dass die Versendestelle erfährt, welcher Fragebogen zurückgesendet wurde und welcher nicht (vgl. Abschnitt 5.1.4). Befragte, die einen Fragebogen zurückgesendet haben, erhalten kein weiteres Schreiben.



Abbildung 4: Schema Versendezeitpunkte der Fragebögen und Erinnerungsschreiben

12 Tage nach dem Versand des Fragebogens (Tag 28) versendet die Versendestelle ein Erinnerungsschreiben an die befragten Patientinnen und Patienten, die bisher noch keinen ausgefüllten Fragebogen an die Fragebogenannahmestelle zurückgesendet haben (vgl. Abschnitt 5.1.4). Auch hier wird den Patientinnen und Patienten eine erneute Frist von 10 weiteren Tagen eingeräumt. Das Erinnerungsschreiben geht ungefähr 2 Tage später bei den Patientinnen und Patienten ein (Tag 30).

Wenn von Patientinnen und Patienten 12 weitere Tage nach dem Versand des Erinnerungsschreibens (Tag 42) immer noch kein Fragebogen in der Fragebogenannahmestelle des IQTIG eingegangen ist, dann wird an diese ein zweites Erinnerungsschreiben inklusive eines weiteren Fragebogens sowie des vorfrankierten Antwortkuverts versendet. In diesem Schreiben wird der Patientin oder dem Patienten eine zusätzliche Frist von 14 Tagen zur Übermittlung des Fragebogens an die Fragebogenannahmestelle eingeräumt.

Fragebögen, die nach Ablauf der Ausschlussfrist eintreffen, werden nicht in die Auswertung einbezogen.

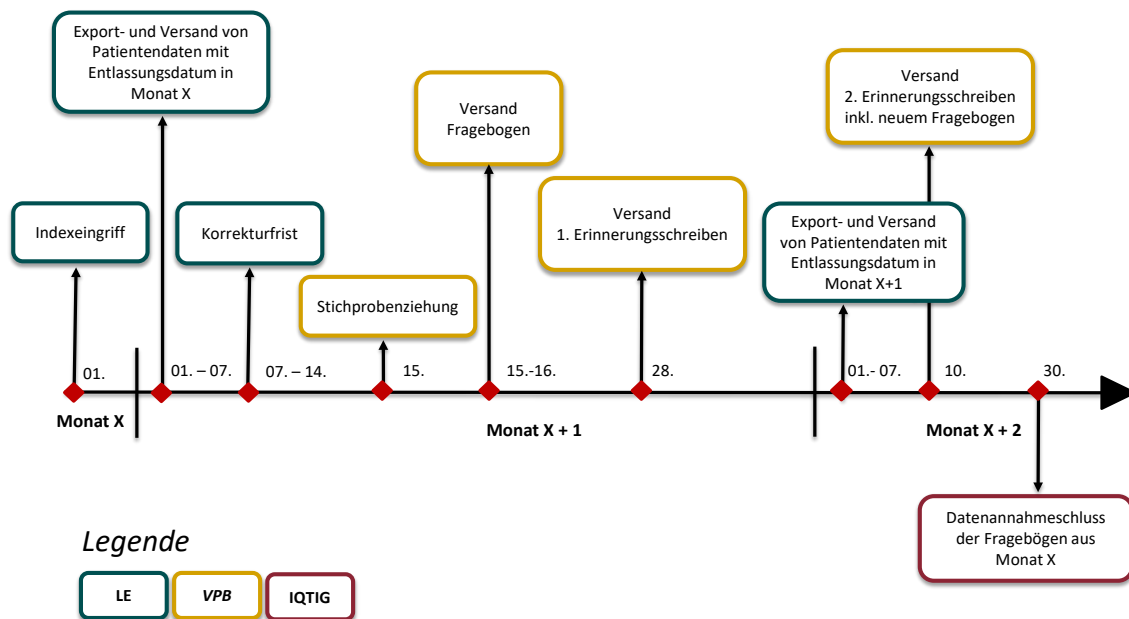
5.3 Berechnung der Ausschlussfristen

Bei der Ausschlussfrist handelt es sich um das späteste Datum, an dem ein Fragebogen von der Fragebogenannahmestelle angenommen und in die Auswertung eingeschlossen wird. Für die Patientenbefragung im Verfahren *QS PCI* wurde im Rahmen des Abschlussberichts „Entwicklung von Patientenbefragungen im Rahmen des Qualitätssicherungsverfahrens *Perkutane Koronarintervention und Koronarangiographie*“ eine Verknüpfung zwischen dem Datum des Indexeingriffs und dem maximalen Erinnerungszeitraum hergestellt. Es wurde ein maximaler Erinnerungs- und Befragungszeitpunkt von 12 Wochen nach dem Indexeingriff festgelegt.

Die Ausschlussfrist berechnet sich individuell anhand des Datums der Prozedur und entspricht dem Datum, welches 12 Wochen, das heißt 84 Tage nach durchgeführter Prozedur, eintritt.

Da im Rahmen des Verfahrens keine individuellen Daten- und Versandzeitfristen festgelegt wurden, ist das Erinnerungsverfahren, wie in Abschnitt 5.2 beschrieben, für Patientinnen und Patienten, deren Prozedur näher am Monat X + 1 liegt, weit vor Erreichen der Ausschlussfrist abgeschlossen. Die Fragebogenannahmestelle nimmt die Fragebögen jedoch so lange an, bis die Frist erreicht ist, unabhängig davon, ob das Erinnerungsverfahren noch läuft oder bereits abgeschlossen ist.

6 Vorgaben zur Datenübermittlung

Gemäß Beauftragung sollen die Vorgaben zur Datenübermittlung zwischen allen Beteiligten auf Basis des aktuellen Beratungsstandes zur Umsetzung der Patientenbefragung in der AG DeQS⁸ in der vorliegenden Spezifikationsempfehlung erläutert werden. Diese werden in den folgenden Abschnitten beschrieben.

6.1 Schematische Darstellung des Datenflusses inklusive Verschlüsselung

In Abbildung 5 sind der Datenfluss und die notwendigen Verschlüsselungen zwischen den einzelnen Akteuren der Patientenbefragung schematisch dargestellt.⁹



Abbildung 5: Datenfluss der Patientenbefragung PPCI

Dieses Datenflussmodell weist im Vergleich zu den Datenflussmodellen der bisherigen QS-Verfahren eine Neuerung auf. Es wird erstmals mit einer analogen Informationsübermittlung gearbeitet. Der grüne Briefumschlag symbolisiert den Briefumschlag, der von der Versendestelle Patientenbefragung an die Patientin/den Patienten bzw. von der Patientin/vom Patienten an die

⁸ Gemäß Beauftragung soll die Spezifikation unter Berücksichtigung des aktuellen Beratungsstands in der AG Qesü dargestellt werden. Da diese mittlerweile durch die AG DeQS abgelöst wurde, wird im vorliegenden Bericht auf die AG DeQS Bezug genommen.

⁹ In der Abbildung werden unterschiedliche Elemente verwendet. Die farbigen Rechtecke stellen einzelne, thematisch oder organisatorisch getrennte Informationseinheiten dar, die zu einer Datenlieferung gehören. Sie repräsentieren einzelne Elemente in der XML-Datenstruktur, die zur Übermittlung der Daten zwischen den einzelnen Stellen verwendet werden. Jeder dieser Blöcke kann separat verschlüsselt werden, um eine Einsicht der nachfolgenden Stelle(n) in die enthaltenen Informationen zu unterbinden. Das grüne Schloss zeigt an, dass die Datenteile gemeinsam transportverschlüsselt sind, um eine sichere Übertragung der Daten auf unsicheren Kommunikationskanälen (z. B. Internet) zu gewährleisten.

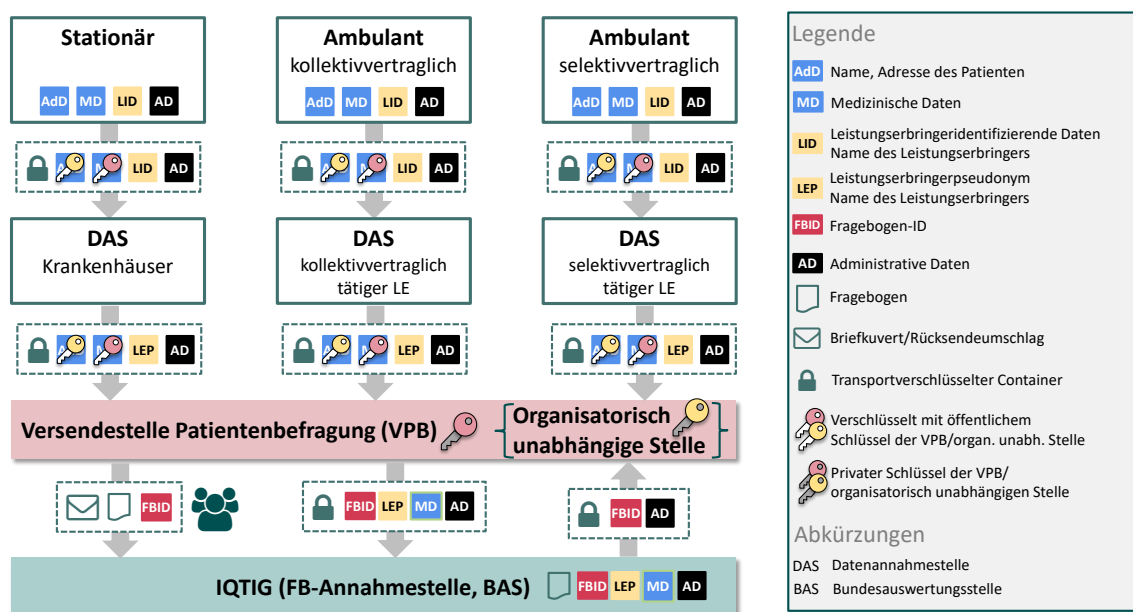
Fragebogenannahmestelle des IQTIG versendet wird. In dem Kuvert ist der auch in Grün dargestellte Fragebogen enthalten. Auf dem Fragebogen ist die Fragebogen-ID als QR- oder Barcode aufgedruckt.

Die administrativen Daten enthalten je nach Sender/Empfänger unterschiedliche Informationen und ändern sich ggf. während des Datenflusses zwischen Leistungserbringer und IQTIG. Sie enthalten Informationen zum Datensender, zur genutzten Verschlüsselung und zur Gewährleistung des korrekten Datenflusses. Sie haben keinen Patienten- oder Fallbezug.

Das Datenflussmodell berücksichtigt die Anforderungen zum Datenschutz, die in den Stellungnahmen des BfDI und des BMG an den G-BA herangetragen wurden.

6.2 Am Datenfluss beteiligte Akteure und deren Aufgaben

Die Durchführung der Patientenbefragung benötigt die Einbeziehung aller Institutionen, die in der DeQS-RL am Datenfluss beteiligt sind. Hierzu zählen:

- Leistungserbringer
- Datenannahmestellen auf Landesebene (LQS/LKG, DAS-KV, DAS-SV)
- Versendestelle Patientenbefragung
- Patientinnen und Patienten
- IQTIG in der Funktion als Fragebogenannahmestelle und Bundesauswertungsstelle

Das Zusammenspiel der einzelnen Akteure ist in Abbildung 6 dargestellt.



Abbildung 6: Akteure im Datenfluss der Patientenbefragung PCI

6.2.1 Leistungserbringer

Der Leistungserbringer dokumentiert die durch den QS-Filter ausgelösten Dokumentationsbögen (Modul PPCI) entsprechend seiner Dokumentationspflicht der externen Qualitätssicherung nach § 136ff. SGB V und exportiert diese an die Datenannahmestelle.

6.2.2 Datenannahmestelle

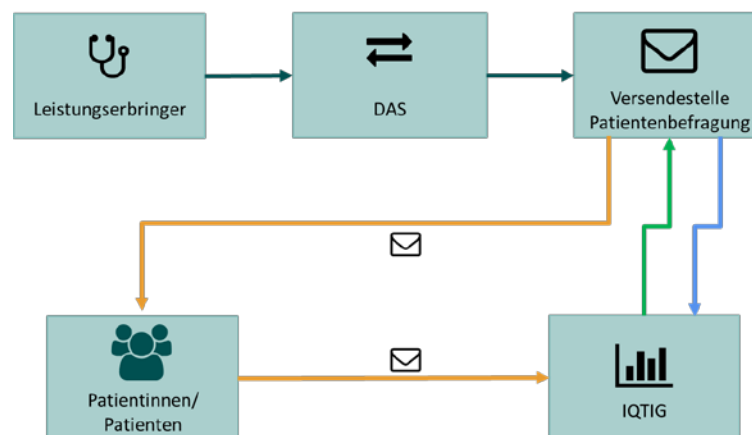
Die Datenannahmestelle nimmt die Datensätze der Patientenbefragung von den Leistungserbringern entgegen. Sie ist für die Pseudonymisierung der leistungserbringeridentifizierenden Daten verantwortlich. Mithilfe des vom IQTIG bereitgestellten Pseudonymisierungsprogramms erzeugt die Datenannahmestelle aus dem Krankenhausstandort bzw. der (Neben-)Betriebsstättennummer ein Pseudonym und leitet die Daten an die Versendestelle weiter. Die Module PCI und PPCI unterliegen derselben verfahrensspezifischen Leistungserbringerpseudonymisierung (Tabelle 2).

Tabelle 2: verfahrensspezifische Leistungserbringerpseudonymisierung

Richtlinie	Modul	Verfahrenskennung	Exportmodul	VST	DAS
DeQS-RL	PCI (fallbezogene QS-Dokumentation)	PCI	PCI_KV PCI_LKG PCI_SV	X	X
	PPCI (Patientenbefragung)		PPCI_KV PPCI_LKG PPCI_SV		X

Die Datenannahmestelle hat keine Einsicht in das <patient>-Element und die Adressdaten für Patientenbefragungen. Sie hat, im Unterschied zur fallbezogenen QS-Dokumentation, keine Einsicht in das <qs-data>-Element, die medizinischen Daten der Patientin oder des Patienten. Die Daten werden beim Leistungserbringer gemäß Teil 1 § 14 Absatz 2a DeQS-RL derart verschlüsselt, dass ausschließlich die Versendestelle diese Daten entschlüsseln und einsehen kann.

6.2.3 Versendestelle Patientenbefragung

Die Versendestelle Patientenbefragung nimmt die Daten der einzelnen Datenannahmestellen entgegen, entschlüsselt und validiert die medizinischen Daten, versendet ein Datenflussprotokoll an die Datenannahmestelle. Die Adressdaten werden vorerst verschlüsselt in einem separaten Bereich der Versendestelle Patientenbefragung vorgehalten und nur bei Bedarf nach erfolgter Stichprobenziehung entschlüsselt. Anschließend führt sie die Stichprobenziehung durch (Kapitel 4) und prüft für diese Datensätze die Adressdaten. Anschließend erfolgt die Entschlüsselung der zugehörigen Adressinformationen und die Fertigstellung des Fragebogens und des Anschreibens. Die Erstellung eines zweiten Datenflussprotokolls ist nicht erforderlich, da es hier nur wenig zu prüfenden Inhalte gibt. Zudem können die Adressdaten im Rahmen einer Schnittstelle automatisiert in den QS-Bogen übernommen werden. Auf diese Weise werden fehlerhafte Einträge direkt beim Leistungserbringer verhindert, sodass kein zweites Datenprüfprotokoll notwendig ist.

Unter Wahrung der Anonymität sollen gezielt Erinnerungsschreiben an diejenigen Patientinnen und Patienten gesendet werden, die innerhalb eines vorgegebenen Zeitraums den Fragebogen nicht zurückgeschickt haben. Für die Patientinnen und Patienten der Stichprobe wird eine zufällige, eindeutige Identifikationsnummer (Fragebogen-ID) vergeben. Das Erinnerungsverfahren

und die jeweiligen Abstände zwischen den Anschreiben sind in Teil 1 der DeQS-RL und Teil 2 *QS PCI* geregelt und in Abschnitt 5.2 beschrieben.

Die Versendestelle muss die empfangenen Daten umfangreich validieren. Hierzu gehören beispielsweise neben der Schemaprüfung die Überprüfung der korrekten Filterauslösung, als auch die Prüfung auf doppelte Datensätze. Eine vollständige Auflistung aller notwendigen Prüfungen enthält die technische Dokumentation.

Die Versendestelle druckt die Patientenbefragungsbögen und wählt anhand der Versendedaten für Patientenbefragungen den korrekten Fragebogen aus (vgl. Abschnitt 5.1.1). Auf jedem Fragebogen wird die Fragebogen-ID als QR- oder Barcode aufgedruckt. Anschließend sendet sie den Patientinnen und Patienten die folgenden Dokumente im Erstversand:

- Patientenbefragungsbogen
- Anschreiben (Einladung zur Teilnahme inkl. Rücksendefrist und Informationen zur Prozedur (vgl. Abschnitt 5.2)
- Informationen zum Datenschutz
- vorfrankierter Rücksendeumschlag (vgl. Abschnitt 5.1.4)

Im Rahmen des kontrollierten Erinnerungsverfahrens versendet die Versendestelle in der vorgegebenen Frist (vgl. Abschnitt 5.2) für das erste Erinnerungsschreiben eine Erinnerung in Form eines einfachen Briefs und für das zweite Erinnerungsschreiben alle Unterlagen des Erstversands erneut.

Das IQTIG übermittelt der Versendestelle regelmäßig die Fragebogen-IDs der bereits zurückgelaufenen Fragebögen (vgl. auch Kapitel 6.4). Basierend auf dieser Information kann die Versendestelle ein Erinnerungsschreiben, gemäß Teil 1 der DeQS-RL und Teil 2 *QS PCI* versenden.

Die Versendestelle übermittelt regelmäßig eine Mapping-Tabelle an das IQTIG, in der die Fragebogen-ID, das Pseudonym des Leistungserbringers sowie die zugehörigen Versendedaten für Patientenbefragungen enthalten sind. Welche Informationen durch die Mapping-Tabelle an das IQTIG versendet werden sollen, ist der Erforderlichkeitstabelle sowie den geltenden Richtlinien und dem vorliegenden Dokument zu entnehmen. Die Erforderlichkeitstabelle bildet die rechtliche Grundlage für den Datenaustausch. In welchen Abständen die Mapping-Tabelle übermittelt wird, regelt § 19 Abs. 6 Teil 2 (QS PCI) DeQS-RL (vgl. auch Kapitel 6.4).

Zusätzlich erstellt und versendet die Versendestelle einmal im Quartal zu den in § 19 Abs. 7 Teil 2 (QS PCI) DeQS-RL geregelten Zeitpunkten Tabellen, in denen die Anzahl der Datensätze einschließlich der Informationen zur Datenqualität (z. B. vollständig gelieferte Datensätze), zu Updates und Stornierungen enthalten ist (vgl. auch Kapitel 6.4).

6.2.4 Patientinnen und Patienten

Die durch die Stichprobenbeziehung ausgewählte Patientin bzw. der ausgewählte Patient erhält von der Versendestelle per Post einen Fragebogen, füllt diesen aus und sendet ihn an die Fragebogenannahmestelle des IQTIG zurück.

6.2.5 IQTIG

Das IQTIG nimmt Aufgaben als Fragebogenannahmestelle und als Bundesauswertungsstelle wahr.

Fragebogenannahmestelle

Die Fragebogenannahmestelle nimmt die Fragebögen entgegen, liest diese ein und stellt die Datensätze in abgestimmter Regelmäßigkeit den Zuständigen in der Funktion als Bundesauswertungsstelle zur Verfügung. Ihr obliegt außerdem die datenschutzkonforme Lagerung und Vernichtung der Fragebögen. Die Fragebogenannahmestelle übermittelt die Fragebogen-IDs der eingegangenen Fragebögen zur Steuerung der kontrollierten Erinnerungsschreiben an die Versendestelle.

Bundesauswertungsstelle

Die Bundesauswertungsstelle verknüpft die Fragebogen-Identifikationsnummern der eingegangenen Fragebögen mit den entsprechenden Leistungserbringerpseudonymen, wertet die Daten aus und berichtet die Ergebnisse an die Leistungserbringer, den G-BA und an die Öffentlichkeit.

6.3 Datenexport vom Leistungserbringer an die Versendestelle Patientenbefragung

Der Leistungserbringer dokumentiert die für die Patientenbefragung relevanten Informationen und schließt den Datensatz ab. Anschließend, jedoch bis spätestens zum siebten Tag des Folgemonats nach Entlassung, exportiert der Leistungserbringer die Datensätze an die zuständige Datenannahmestelle. Diese übermittelt die Daten unmittelbar an die Versendestelle. Für die übermittelten Daten ergibt sich eine Korrekturfrist gemäß DeQS-RL von weiteren sieben Tagen.

Einen Sonderfall stellt die Korrektur oder Stornierung von Datensätzen bei der Patientenbefragung dar. Sollte ein Fall, der bereits ausgelöst wurde, doch nicht der Dokumentationspflicht unterliegen (z. B. falsche Auslösung, Fallzusammenführung) oder fehlerhafte Informationen enthalten, muss dieser korrigiert oder storniert werden. Dieser Prozess kann auch nach der Korrekturfrist erfolgen.

Der Datenexport darf ausschließlich über gesicherte Übertragungskanäle erfolgen. Zusätzlich müssen Versendedaten für Patientenbefragungen so verschlüsselt werden, dass nur im Datenfluss berechtigte Verfahrensteilnehmer diese Daten lesen können (W3C-Standard „XML Encryption Syntax and Processing“), das heißt bspw., dass der Leistungserbringer alle Versendedaten für Patientenbefragungen mit dem öffentlichen Schlüssel der Versendestelle verschlüsselt.¹⁰

¹⁰ Die Daten selbst sind mit dem symmetrischen Verfahren AES-128 verschlüsselt. Der Schlüssel hierzu wird aber mit dem öffentlichen Schlüssel der Versendestelle verschlüsselt (asymmetrisch).

6.4 Datenaustausch zwischen Versendestelle und IQTIG (z. B. Mapping-Tabelle)

Zwischen der Versendestelle und dem IQTIG als Fragebogenannahmestelle und Bundesauswertungsstelle müssen kontinuierlich Daten ausgetauscht werden. So übermittelt die Versendestelle in regelmäßigen Abständen (vgl. Abschnitt 6.2.3) die Mappingtabelle, die die Daten enthält, die gemäß Erforderlichkeitstabelle an die Bundesauswertungsstelle übermittelt werden sollen. Des Weiteren werden die Informationen zur Datenqualität gemäß in § 19 Abs. 7 Teil 2 (QS PCI) DeQS-RL übermittelt. Umgekehrt übermittelt die Fragebogenannahmestelle die Fragebogen-IDs der eingegangenen Fragebögen an die Versendestelle, um das kontrollierte Erinnerungsverfahren durchzuführen. Der Datenaustausch zwischen Versendestelle und IQTIG darf ausschließlich über gesicherte Übertragungskanäle erfolgen. Wie diese konkret aussehen wird im Rahmen des Aufbaus der Versendestelle rechtzeitig vor dem Start des Regelbetriebs zwischen den relevanten Parteien festgelegt. Dies betrifft auch das Datenformat in dem die Daten ausgetauscht werden sollen (z. B. CSV-Dateien oder REST). Gegebenenfalls wird das IQTIG in Rücksprache mit der Versendestelle richtlinienkonforme Format- oder Dateivorlagen für den Datenaustausch zur Verfügung stellen.

7 Releaseplanung

Die Releaseplanung basiert auf den Veröffentlichungszeitpunkten der Richtlinien sowie auf notwendigen Implementierungszeiträumen im Rahmen der Softwareentwicklung. Die QS-Basispezifikation für das Erfassungsjahr 2022 wird in der Version 01 nach Beschluss durch den G-BA veröffentlicht.

Tabelle 3: Releaseplanung der QS-Basispezifikation für Leistungserbringer 2022

Spezifikation	Veröffentlichung	Inhalte
2022 V01	nach Beschluss durch den G-BA	finale Version
2022 V02	September 2021	Update der finalen Version (Fehlerkorrekturen)
2022 V03	November 2021	Update der finalen Version (Aktualisierung der ICD- und OPS-Kodes gemäß aktueller DIMDI-Kataloge, Fehlerkorrekturen)
2022 V04	bei Bedarf	Patches

Literatur

Kauermann, G; Küchenhoff, H (2011): Stichproben: Methoden und praktische Umsetzung mit R. Berlin [u. a.]: Springer. ISBN: 978-3-642-12317-7.